

# Tarifa - Catálogo 2023/2024.

Cuarto de Baño Público y Semipúblico. De SCHELL.  
Griferías y Sistemas de Descarga. Soluciones de Especialistas.



Responsables con la Salud.

## TARIFA 2026

INCREMENTO DE PRECIOS

DESDE EL 01/05/2026

**+10%**

SISTEMAS DE GESTIÓN DEL AGUA

ÁMBITO DE INODORO

ÁMBITO DE URINARIO

ÁMBITO DE LAVABO

ÁMBITO DE DUCHA

REPUESTOS

**+20%**

LLAVES DE ESCUADRA

# Cuarto de Baño Público y Semipúblico



Planta 1.  
Producción con Oficinas Centrales y Centro de Formación



Planta 2.  
Producción con Centro Logístico

## Bienvenidos a SCHELL. Calidad e Innovación.

### SCHELL. La Empresa.

SCHELL es un fabricante líder a nivel mundial de griferías y sistemas de descarga para cuartos de baño públicos y semipúblicos. Cuenta con más de 90 años de experiencia en el diseño y producción de soluciones innovadoras. Las materias primas de alta calidad y los procesos de fabricación automatizados son la base de las griferías de calidad «made by SCHELL in Germany».

Además SCHELL está constantemente innovando y desarrollando productos novedosos, para promover el uso responsable y el ahorro de recursos escasos como el agua. La gran exigencia en el diseño, la calidad sin compromiso y un amplio servicio dirigido a los profesionales del sector sanitario convierten a SCHELL en un socio fuerte y fiable.

El cumplimiento de las más estrictas normativas nacionales e internacionales actuales, junto con el diseño de los productos, reconocidos por varios premios, son otras razones que hacen de SCHELL una empresa líder.

Una política de calidad sin compromiso orientada al máximo rendimiento justifica la excelente imagen internacional de nuestra marca. Los más de 450 miembros de nuestro personal que trabajan en dos modernas plantas en Olpe son responsables de esta excelente reputación, convirtiendo a SCHELL en uno de las principales fabricantes de griferías de Europa.

Como empresa familiar global, vivimos el equilibrio entre tradición, cambio y futuro todos los días.

Utilizamos las megatendencias de nuestro tiempo, como la digitalización o la sostenibilidad, como oportunidades para un mayor desarrollo, para nosotros y nuestros clientes.

### Made in Germany.



**INTRODUCCIÓN . . . . . 4**

**SISTEMAS DE GESTIÓN DEL AGUA . . . . . 13**



**LEED / BREEAM . . . . . 21**



**GRIFERÍAS HOSPITALARIAS . . . . . 27**



**ÁMBITO DE INODORO . . . . . 39**



**ÁMBITO DE URINARIO . . . . . 57**



**ÁMBITO DE LAVABO . . . . . 67**



**LLAVES DE ESCUADRA . . . . . 101**



**ÁMBITO DE DUCHA . . . . . 113**



**IMÁGENES Y DIBUJOS TÉCNICOS . . . . . 125**



**REPUESTOS . . . . . 153**



**ÍNDICE, INFORMACIÓN LEGAL  
Y CURRÍCULUM DE PROYECTOS . . . . . 181**

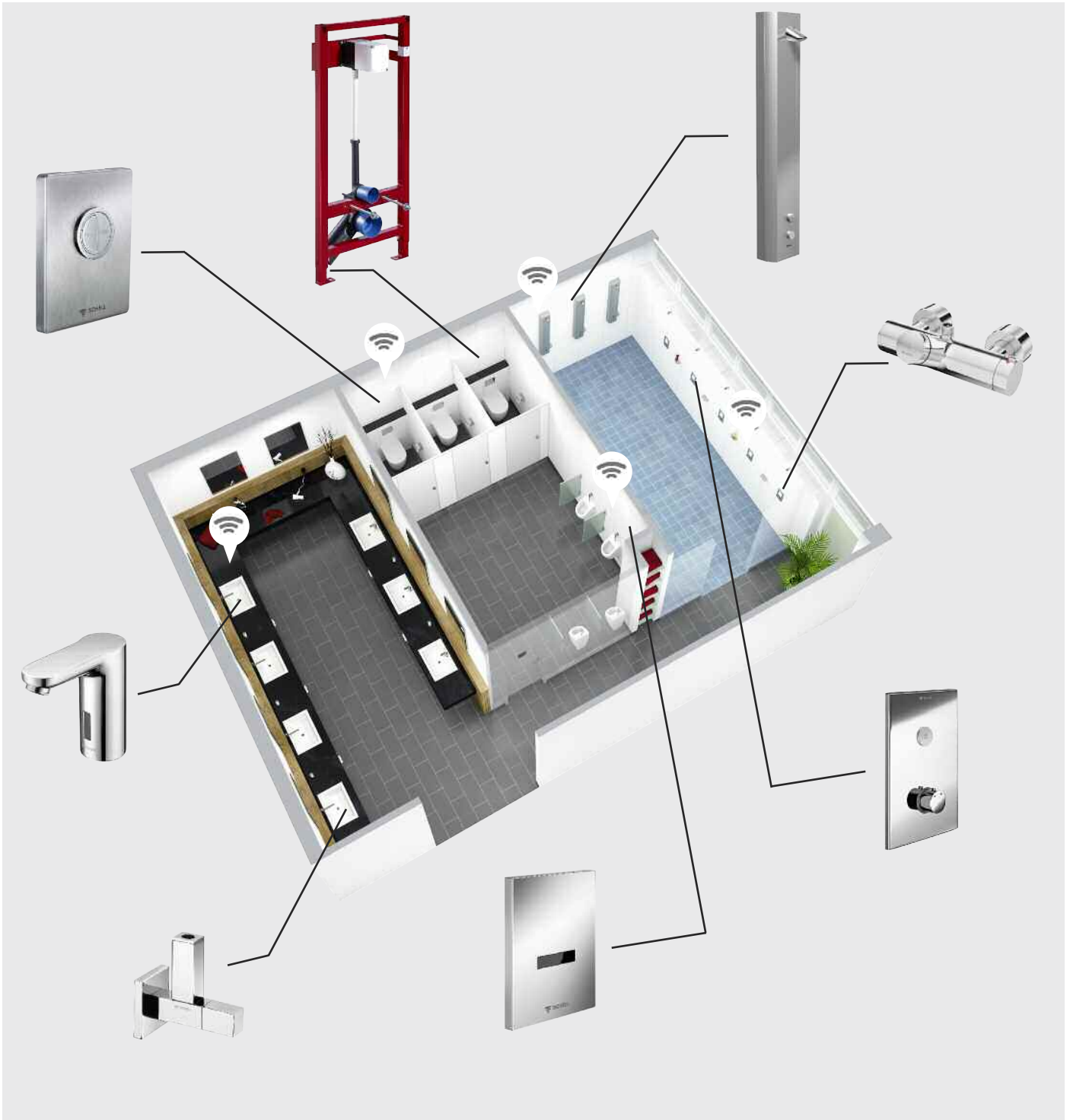

**SCHELL por dentro.  
Soluciones de Especialistas.**

Los productos de SCHELL están destinados a los cuartos de baño públicos y semipúblicos, con soluciones de alta tecnología sanitaria, robustas e higiénicas, que ahorran agua y energía.

Ya sea en edificios de oficinas, hoteles, hospitales, estadios o centros comerciales, y quizás, pronto en su próximo proyecto.

## SCHELL. Responsables con la salud.

### Agua potable, un producto perecedero

En la mayoría de los casos el agua potable se emplea para la higiene personal, para preparar comidas o como elemento de arrastre en los sistemas de descarga (inodoro y urinario).

Para los primeros dos fines la calidad debe ser especialmente alta. Se supone que el agua tiene una buena calidad cuando llega al edificio, sin embargo, si se “almacena” el agua durante largos períodos de tiempo y está sometida a temperaturas no aptas, el resultado es que la calidad del agua se puede deteriorar y se “contamina” de forma inadvertida, a no ser que se hayan instalado elementos de detección y prevención.

### Medidas técnicas para mantener la calidad del agua

Básicamente, existen dos medidas que han demostrado ser efectivas en el mantenimiento de la calidad del agua: la gestión correcta de las temperaturas “fría” y “caliente” y el intercambio regular de agua. El agua fría no debería calentarse por encima de 25 °C.

El agua caliente en instalaciones grandes con sistema de circulación no deberá bajar por debajo de los 55 °C (60 °C en los Países Bajos). En el primer caso, esto se obtiene mediante el agua potable fría suministrada por la empresa de abastecimiento, disponible de forma interrumpida.

En el segundo caso, se obtiene con el calentador de agua. Por tanto, es el intercambio regular de agua el que garantiza estas temperaturas en la instalación de agua potable, ya sea usándola o mediante un sistema de circulación. Básicamente, son las griferías las encargados de garantizar el suministro de agua corriente fría y caliente de alta calidad.

### ¿Cómo interpretamos en SCHELL la higiene?

A la hora de desarrollar nuevos productos SCHELL se centra en tres aspectos higiénicos.

Higiene interna: Usando materiales especialmente adecuados, aptos para el contacto con el agua potable de acuerdo a la normativa alemana.



Higiene externa: Los productos SCHELL se caracterizan por unas superficies resistentes y fáciles de limpiar.



Higiene técnica: Muchos productos SCHELL ofrecen una función que detecta periodos de tiempo prolongados sin funcionar y activa descargas antiestancamiento.

### El objetivo de protección: higiene para el agua potable

Ya sea en baños de hospitales, residencias de ancianos o escuelas, la higiene presenta un reto especial en estas y en otras muchas instalaciones similares. Esto se debe a que, en estos lugares, los baños no se usan continuamente y a que se debe reducir al mínimo posible el riesgo de transmisión de gérmenes. Una difícil tarea a la que SCHELL lleva dedicándose muchos años. No sorprende que SCHELL sea considerada una empresa líder a nivel mundial, pionera en el desarrollo de soluciones técnicas, con un objetivo primordial: proteger la salud del usuario.

### Componentes pequeños, efectos grandes

Hoy en día se sabe que elementos como los grupos de presión, los contadores de agua, las partes menos utilizadas de la instalación o que no han sido utilizadas durante un tiempo pueden contaminar todo el sistema.

Especial importancia tiene la pseudomonas aeruginosa que es una de las bacterias más problemáticas. Por ello SCHELL presta especial atención a que las superficies de los productos que van a entrar en contacto más tarde con el agua, no lo hagan durante las pruebas de calidad y de funcionamiento y así evitar riesgos.

### Por qué los bucles de recirculación no son suficientes

Las instalaciones con bucles de recirculación han ido reemplazando a las instalaciones clásicas en T en zonas con altos requisitos de higiene. Estas instalaciones hacen que el agua no se estanque, pero es necesario que al final de la serie se instale un grifo o sistema de descarga con sistema

antiestancamiento, para asegurar la recirculación.

Si no se emplean estos grifos o sistemas de descarga, no se puede mantener la calidad del agua. Zonas especialmente problemáticas son hospitales, residencias de ancianos o escuelas.

## Por qué se deben usar regularmente las griferías de baños

Hace ya más de 15 años, los estudios realizados por el profesor Trautmann de la Universidad de Stuttgart revelaron que las bacterias pueden entrar en la instalación en sentido inverso, esto es, hacia atrás, a través de las griferías y sistemas de descarga con poco uso. Debido a una técnica de flotación especial de los microorganismos denominada “tumbling”, este es un proceso muy lento que puede ser contrarrestado con descargas de agua regulares.

Esto explica que, aunque los bucles de recirculación, por ejemplo, son técnicas probadas para mantener la calidad del agua, solas no puede garantizar el objetivo de seguridad.

Esto solo se puede realizar mediante el uso regular de los puntos de descarga. Una breve descarga por inactividad garantiza el mismo objetivo cuando se produzcan interrupciones inevitables en el funcionamiento debido al uso del inmueble.

## ¿Ahorro de agua o higiene del agua potable?

Muchas griferías para lavabos de SCHELL tienen un caudal bajo, de 5 a 6 litros por minuto, en conformidad con los estándares Well, Leed, DGNB oder Breeam BREEAM.

Esto es adecuado para mantener la calidad del agua en instalaciones modernas bien planificadas. De esta forma se puede ahorrar agua y reducir los costes. En otras instalaciones

sobredimensionadas antiguas, con riesgo de higiene y con griferías con consumos de aprox. 12 litros por minuto existen reguladores de caudal adecuados para sustituir a los antiguos.

## ¿Gastan agua las griferías con descarga antiestancamiento?

¡Sí y no! Las griferías que operan mediante un sistema simple de descarga que realizan la activación incluso si se está en una fase regular de funcionamiento sí tienen un consumo de agua excesivo e innecesario.

Sin embargo, los programas de inactividad inteligentes detectan la falta de uso y realizan una descarga solo cuando se ha interrumpido el funcionamiento. De esta forma establecen un equilibrio entre el ahorro de agua y la higiene. Pongamos un ejemplo para ilustrar el caso: En un hotel, los clientes que están de viaje por trabajo usan el baño de lunes a sábado todas las mañanas y todas las noches.

Esto supone 12 usos durante 6 días. La semana siguiente la habitación no tiene ninguna reserva y permanece vacía. Unas griferías inteligentes detectan esta situación y activan el uso necesario por motivos de higiene solo cada tres días. Con un sistema inteligente, se consigue un ahorro de 10 descargas de agua en comparación con cuando la habitación está reservada. Y la higiene sigue estando garantizada.

## ¿Son las griferías con descarga antiestancamiento necesarias en todas partes?

El hecho sigue siendo el mismo: ¡la calidad del agua en instalaciones está expuesta a un riesgo cuando no existe un flujo regular de agua por las griferías! Este intercambio de agua, por regla general, tiene lugar durante el uso normal. En situaciones excepcionales se puede realizar manualmente mediante una planificación de descargas. Si esta planificación no se puede garantizar, o si los requisitos higiénicos han cambiado y son más exigentes, debería instalarse

una grifería con descarga antiestancamiento. Al elegir griferías con descarga antiestancamiento debe seguirse un concepto probado: ¡lo menos posible, lo más necesario!



## Legionela, ¿histeria colectiva, marketing o un riesgo real?

El hecho es que hay personas que mueren de legionelosis en todos los países del mundo. Un mapa muestra los casos registrados en un archivo central en la Comunidad Europea. Sin embargo, muchos de estos casos no se deben a la ingestión de agua potable, sino a la propagación en torres de enfriamiento, aires acondicionados, jacuzzis, etc.

## ¿A qué temperaturas se propagan gérmenes como la legionela o las pseudomonas?

Los gérmenes en condiciones normales tienen una temperatura preferida de propagación que se corresponde con la del cuerpo humano. Si se evita un margen en torno a los 36 °C con una temperatura máxima de 25 °C para el agua fría y una temperatura mínima de 55 °C para el agua caliente, la probabilidad de una propagación excesiva de bacterias se reduce. Si se siguen produciendo estancamiento de agua en la instalación de agua potable, habrá áreas en las que estos márgenes de temperatura no se cumplan.

**La legionelosis como riesgo por propagación**



La legionela está muy extendida en la naturaleza pero esta se encuentra en concentraciones muy bajas en charcos o lagos. Sin embargo, hemos sido los humanos quienes hemos creado un hábitat adecuado para la bacteria al almacenar grandes volúmenes de agua potable. Por ejemplo, al ducharnos se desarrollan aerosoles, mezclas de agua y legionela que se pueden respirar. Cuando el sistema inmunitario de una persona no rinde como debiera en un estado normal, como después de un trasplante, un accidente o después de un esfuerzo físico importante con el deporte de competición, se puede producir una infección. Según datos del instituto Robert Koch, solo en Alemania se producen unos 30.000 casos de legionelosis cada año, de entre los que un 10 a un 15% son mortales.

Las 3.000 muertes aproximadas al año según esta estimación no solo están producidas por agua potable. Por cierto, aproximadamente 2/3 de las muertes son hombres. La causa de ello se desconoce.

Figure 5. Reported cases and notifications of Legionnaires' disease per million, by reporting country, EU/EEA, 2013

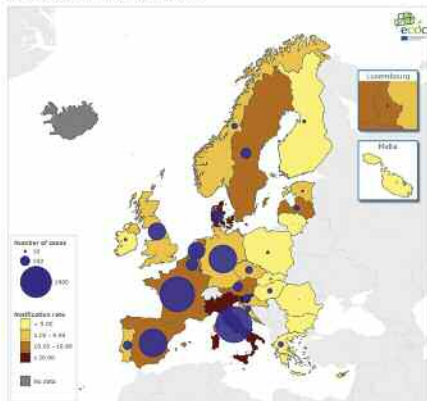

Fuente: Centro Europeo para la Prevención y el Control de Enfermedades, Estocolmo

**Causas de concentraciones excesivas de legionela**

Las concentraciones de legionela por encima del valor técnico medido suponen siempre una violación de las buenas prácticas de ingeniería en la planificación, la construcción o el diseño de una instalación de agua potable. Esto significa concretamente que el agua fría se calienta por encima de los 25 °C en alguna parte de la instalación y que el agua caliente se enfría de forma considerable por debajo de los 50 °C. Si a esto se añade una circulación de agua demasiado baja, este calentamiento o enfriamiento se pueden producir a pesar de un aislamiento correcto.

**Desinfección térmica**

La desinfección térmica es una de las posibles medidas de desinfección en caso de existir problemas microbiológicos, como una concentración creciente de legionela. No es necesaria ninguna medida preventiva. Es suficiente con realizar un choque térmico a temperaturas de  $\geq 55$  °C en toda la circulación de agua caliente (grandes instalaciones).

**No hay desinfección del sistema sin limpieza previa**

En conformidad con la DVGW W 557 (de la Asociación técnica alemana para la regulación del gas y del agua) antes de la desinfección del sistema (cloración elevada) debe realizarse siempre una limpieza de la instalación (aclorado con una mezcla de agua y aire). Esta hoja de ruta contiene también información sobre las sustancias químicas admisibles, las concentraciones, sus tiempos de calado y el riesgo de posibles daños materiales. La desinfección del sistema a menudo ya no es necesaria después de la limpieza y la eliminación previa de la causa.

**¿Dónde es preferible instalar griferías murales de lavabo?**

En las zonas en las que los requisitos de higiene son exigentes se deberán emplear preferiblemente griferías de lavabos murales: Por un lado, los lavabos se pueden limpiar más fácilmente, por otro, se reduce la cantidad de agua potable que queda estancada entre la toma de agua y el punto de salida.

**Fluxores de descarga, una contribución importante a la higiene para el agua potable**

Los fluxores son especialmente adecuados para uso en zonas de alta intensidad de uso, en edificios públicos.

La descarga está siempre disponible, no hay que esperar tiempos de llenado y se usa la presión de la red, lo que hace la descarga más eficiente.



No hay estancamiento de agua y se pueden instalar modelos electrónicos con descarga antiestancamiento. Las descargas se pueden regular y existen también modelos supersilenciosos, como el modelo empotrado SCHELL COMPACT II, que tiene cartucho autolimpiable.

**Confort y ergonomía**

El término confort hace generalmente referencia a algo complejo técnicamente y que ofrece comodidad o cierto lujo. Las griferías para baños pueden ofrecer esta comodidad de dos formas. Por un lado, mediante una instalación, puesta en marcha y mantenimiento sencillos para la parte implicada en el funcionamiento y, por otro, mediante la

comodidad que los usuarios pueden disfrutar durante el uso del producto.

Las griferías y sistemas de descarga sin contacto y en función de la demanda ofrece comodidad al usuario al tiempo que ahorra hasta un 62% de agua, si además son fáciles de instalar y con un amplio abanico de soluciones, el resultado es inmejorable. Los modelos electrónicos universales con una opción para programas de descarga antiestancamiento para prevención de legionela, ofrecen todo lo que se puede desear en cuestión de comodidad. El cumplimiento de la temperatura elegida está garantizado gracias a los elementos termostáticos.

Ya sea con la descarga por inactividad regulable en los urinarios para evitar la propagación de malos olores o la función de parada/inicio en la ducha, los productos SCHELL ofrecen a los usuarios la comodidad máxima, ya que se trata de un producto de alta tecnología y "Made in Germany". Otras características son las manetas ergonómicas de regulación de temperatura o las manetas clínicas para centros hospitalarios con forma especial (VITUS). Este amplio programa de productos ofrece la solución perfecta para cualquier tipo de instalación o aplicación.

SCHELL no ofrece productos con formas ergonómicas específicas. Es el usuario quien reconoce intuitivamente la función de los productos gracias a su diseño ergonómico.

### Protección antiescaldamiento:

La protección antiescaldamiento está regulada en la DIN EN 806-2 con la siguiente estipulación: Evitar quemaduras.

- Los sistemas de agua potable caliente deberán estar diseñados para evitar el riesgo de quemaduras.
- En aquellos sitios en los que los usuarios son más sensibles a sufrir quemaduras, como son los hospitales, guarderías, residencias para mayores, etc., se debe de tener especial precaución. A la hora de elegir las griferías deben de ser termostáticas o griferías mezcladoras con limitadores de

temperatura. Se recomienda una temperatura máxima de 43 °C.

Las griferías termostáticas deben cumplir la DIN EN 1111 y la DVGW W 574. Se debe garantizar que, cuando cesa el suministro de agua fría, el suministro de agua caliente se cierra automáticamente en 3 segundos. Esto queda garantizado por las griferías termostáticas SCHELL y por la válvula termostática que se puede incorporar de forma adicional. Esta válvula SCHELL está protegida para evitar un reajuste accidental.

- En instalaciones de duchas, etc., en guarderías y residencias para mayores, se debe garantizar que la temperatura no puede subir por encima de los 38 °C. Se recomienda instalar una válvula termostática en las griferías de lavabo.



### Soluciones con fácil instalación y mínimo mantenimiento

El mínimo mantenimiento necesario de los productos SCHELL una vez realizada la instalación es un factor importante a tener en cuenta, lo que se traduce en un ahorro económico. La fiabilidad y el estar preparados para su uso intensivo son aspectos críticos, especialmente para los cuartos de baño públicos. Los componentes y mecanismos de fácil acceso, a los que el usuario no puede acceder (Antivandálicos), son indispensables también. La instalación de filtros previos y válvulas antirretorno reducen al mínimo la frecuencia de las tareas de mantenimiento. El diseño íntegro de los productos y el uso habitual de materiales aptos para agua potable

reducen considerablemente el desgaste. Con un sistema electrónico táctil CVD (Capacitive Voltage Divider) los errores que pudieran aparecer se pueden determinar rápidamente durante las tareas de mantenimiento gracias al software eSCHELL. El diseño modular de los componentes operativos reduce el número requerido de recambios. SCHELL ofrece un amplio catálogo de recambios y repuestos y garantiza su suministro seguro a lo largo del tiempo.

### Duchas:

Todas las griferías ya sean montadas en paneles de ducha, empotradas o adosadas, están diseñadas para que una sola persona pueda realizar las tareas de instalación y mantenimiento. Esto ahorra costes de instalación y de mantenimiento. Las válvulas de aislamiento integradas, los prefiltros y las válvulas antirretorno protegen los componentes operativos y facilitan el mantenimiento. SCHELL ofrece un amplio catálogo de recambios y repuestos y garantiza su suministro seguro a lo largo del tiempo.

### Griferías para lavabos:

Todos los componentes funcionales de las griferías para lavabos están integrados dentro del cuerpo de la grifería. La innovadora tecnología de cartuchos de plástico hace que las griferías SCHELL sean extremadamente fiables y que requieran muy poco mantenimiento.

### Electroválvulas de SCHELL

Las electroválvulas usadas por SCHELL han demostrado su eficacia en millones de ocasiones y bajo todas las condiciones posibles, de acuerdo con la Directiva de Agua Potable de la UE pero también en todo lo relacionado con la higiene. Las electroválvulas son robustas y fiables. Si el agua potable contiene una cantidad inusual de sólidos, como arena, etc., se pueden proteger con las llaves de escuadra de regulación con filtro, fáciles de limpiar.

## Qué estándar técnico debe cumplir una instalación de agua potable

Las instalaciones de agua potable se deben planificar, construir y funcionar de acuerdo con las buenas prácticas de ingeniería (normativa alemana para el agua potable para el consumo humano TrinkwV, Art. 17).

Por ello, debe garantizar un intercambio completo de agua en todos los puntos de la instalación, en un plazo de 3 ó 7 días (VDI 6023/DIN EN 806-5) (“Uso previsto”).

## Protección de las instalaciones existentes y la evolución de las normas tecnológicas aceptadas

De acuerdo con la normativa de agua para consumo humano, las instalaciones de agua potable deben cumplir al menos las buenas prácticas de ingeniería. Como estas regulaciones están sometidas a cambios continuos, la cuestión sobre “protección de las instalaciones existentes” suele salir a la luz cuando se trata de instalaciones anticuadas o sobredimensionadas.

La protección se da mientras se cumplan los requisitos de la normativa de aguas para consumo humano, de lo contrario será necesario llevar a cabo una renovación.

## Responsabilidad de la empresa operadora de una instalación de agua potable

La empresa operadora de la instalación de agua potable es responsable de que el agua potable no suponga ningún riesgo para los usuarios conforme a las normativas de agua potable para consumo humano. Esto no puede garantizarse sin una recirculación del agua ni sin mantener las temperaturas de agua especificadas en las regulaciones: agua potable fría ( $\leq 25\text{ }^{\circ}\text{C}$ ) y agua caliente ( $\geq 55\text{ }^{\circ}\text{C}$ ). Además, la empresa debe actuar inmediatamente, de acuerdo a las normativas vigentes, cuando exista sospecha de cambios inadmisibles en la calidad del agua potable.

## Responsabilidad del usuario / arrendatario sobre la calidad del agua

Nuevos hallazgos demuestran que, incluso cuando las redes principales de un edificio suministran agua potable con unas propiedades microbiológicas perfectas, esta puede “contaminarse” también durante los últimos metros del punto de grifo. Esto se debe a un inadecuado intercambio de agua en los puntos finales, a menudo provocado por un ahorro excesivo de agua. Por este motivo, conviene que el propietario del edificio avise por escrito a los usuarios/arrendatarios de la necesidad de que el agua se renueve de forma regular.

## Símbolo de certificación

SHELL ofrece soluciones sostenibles para baños públicos, semipúblicos y corporativos con sus productos certificados.

Desde la llave de escuadra de regulación hasta el grifo con funcionamiento mediante sensor, todos los productos pasan pruebas de control realizadas por una agencia independiente acreditada. Solo los productos que pasan las regulaciones tecnológicas aceptadas podrán emplearse en instalaciones de agua potable. Los dispositivos con el símbolo DIN DVGW cumplen estos requisitos. Los requisitos de estándares específicos de cada país, como por ejemplo la certificación de producto KIWA en los Países Bajos, o Belgaqua, el símbolo certificado de Bélgica, se crean siempre en base a las condiciones específicas vigentes en el país respectivo. El cumplimiento de los estándares internacionales y las disposiciones específicas nacionales es, por tanto, igual de importante que los requisitos de la normativa alemana de agua potable para consumo humano (TrinkwV 2001), DIN 50930, parte 6, DIN EN 1717, o KTW.

Existen muchas certificaciones nacionales diferentes disponibles de los productos SHELL dentro y fuera de Europa.



**Cómo puede aumentar las ventajas ecológicas y económicas una propiedad con SCHELL. DGNB, LEED y BREEAM.**

En tiempos en los que los recursos son cada vez más escasos, el tema de la sostenibilidad adquiere cada día más importancia. Al fin y al cabo, casi el 40% de los requisitos de energía primaria global están destinados a la construcción y la gestión de edificios.

Las certificaciones DGNB, LEED y BREEAM, entre otras, se han desarrollado para clasificar los edificios sostenibles, y cada día tienen más importancia en todo el mundo. Estas certificaciones suponen una evaluación general del edificio durante la construcción y la fase de uso.

Se aplican a edificios de nueva construcción, así como a renovaciones y mantenimiento de propiedades existentes.

Usando griferías adecuadas, por ejemplo, se puede obtener hasta 12 puntos para lograr la certificación LEED del edificio.

El uso respetuoso de los recursos, documentados en las certificaciones DGNB, LEED o BREEAM, y unos requisitos de consumo menores para la energía primaria, ofrecen claras ventajas:

- Los edificios con certificaciones se caracterizan por un alto valor en el mercado.
- Los edificios con certificaciones obtienen rentas por alquiler más altas.
- Los edificios con certificaciones tienen un mejor valor de venta.

**Así de sostenible es SCHELL.**

**Un resumen de nuestras medidas y procesos sostenibles.**

**La sostenibilidad tiene profundas raíces en la empresa**

En SCHELL, la sostenibilidad se basa en varios niveles de crucial importancia. Se pone en práctica cada día a nivel interno y queda reflejada en la producción de puertas para afuera.

En SCHELL, la sostenibilidad forma parte del ADN de la empresa. Donde está Schell, hay sostenibilidad. Se lo garantizamos.

**El día a día en una empresa con conciencia medioambiental**

La sostenibilidad está muy presente en el día a día. Es un aspecto que va mucho más allá de una producción configurada para ahorrar recursos.

Desde puntos de carga instalados por la propia empresa para vehículos eléctricos hasta el uso de electricidad ecológica al 100 %, pasando por una gestión inteligente del agua en todos los edificios de la empresa: aplicamos y desarrollamos continuamente principios sostenibles.

**Nuestra declaración de principios: Cradle-to-Cradle**

Aplicamos estrictamente el principio «Cradle-to-Cradle» durante todo el ciclo de vida útil de nuestros productos.

En consecuencia, nos esforzamos por crear una economía circular potencialmente infinita, desde el diseño hasta el reciclaje de los productos, pasando por su desarrollo y su uso. Las materias primas y los productos se reciclan y se reutilizan.

Este proceso también ayuda a los demás a ser más sostenibles. Todo aquel que usa los productos de SCHELL, pueden confiar en una calidad sin concesiones. Los usuarios pueden hacer planes a largo plazo, evitar costosas reformas y ahorrar recursos de gran importancia, en especial el agua.

Además, en su centro de producción de Olpe, SCHELL tiene una excelente posición de partida para dejar una huella de CO2 muy reducida gracias a las cortas distancias que hay que recorrer dentro de sus instalaciones y a los bajos costes logísticos.

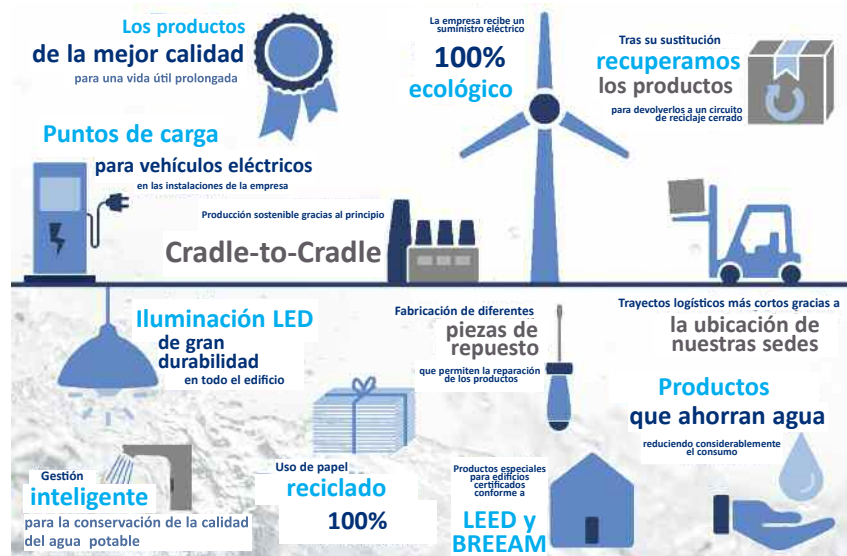

### Condiciones generales de instalación. De SCHELL.

Las griferías SCHELL han sido diseñadas y fabricadas de acuerdo con las normativas y regulaciones técnicas internacionales vigentes en Alemania y en Europa. Están diseñadas para garantizar un funcionamiento sin problemas siguiendo las regulaciones de un instalador profesional, así como un servicio y mantenimiento adecuados.



Calidad del agua

#### 1. Calidad del agua (idoneidad)

Los productos SCHELL son aptos para su uso con agua potable en conformidad con la normativa alemana de agua potable para consumo humano 2001 (TrinkwV). Los componentes de la aleación cumplen los requisitos de la DIN EN 50930, sección 6. Además, debe examinarse la idoneidad de los materiales en conformidad con la DIN EN 12502 (Protección de materiales metálicos contra la corrosión en sistemas de distribución y almacenamiento de agua). Los siguientes tipos de agua pueden suponer limitaciones en el funcionamiento, así como un riesgo general de corrosión:

1. Aguas saladas y agua de mar.
2. Aguas cloradas.
3. Aguas minerales.
4. Agua de lluvia tratada.
5. Aguas residuales tratadas de sistemas de aguas residuales (aguas grises).
6. Agua potable con una dureza de  $> 14 \text{ °dH}^*$  (facilitar sistemas descalcificadores).
7. Agua de pozos domésticos. \* $> 2,5$  milimoles de dureza de carbonato cálcico/l
8. Agua con baja concentración de oxígeno.

SCHELL recomienda la realización de un análisis de agua potable antes de elegir un tipo de material. En casos especiales puede ser necesario instalar otras aleaciones de cobre y cinc. En casos críticos deberá consultar a SCHELL.

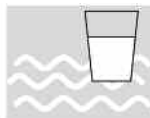

Calidad del agua potable

#### 2. Mantener la calidad del agua potable

La forma en la que se operan los sistemas de agua potable afecta a la higiene del agua potable. Deben tenerse en cuenta los siguientes puntos:

- Instale griferías de seguridad en conformidad con la DIN EN 1717 o EN 806.
- Evite los periodos de estancamiento del agua (consulte las normativas locales relativas al medio ambiente).
- Mantenga las temperaturas del agua: evite el calentamiento de los conductos de agua fría y las bajas temperaturas en los conductos de agua caliente (consultar la hoja W 551 de la DVGW).
- Instale griferías con certificaciones.

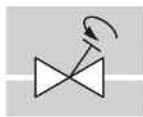

Puesta en funcionamiento

#### 3. Puesta en funcionamiento

Durante la puesta en funcionamiento de las griferías asegúrese de que todos los conductos están vacíos y que no tienen partículas de suciedad que puedan afectar al funcionamiento de las griferías (consultar la DIN 1988, sección 2). Todos los puntos de conexión deben someterse a una prueba de presión y a una comprobación de fugas. Al transferir la instalación al usuario final escriba y documente las instrucciones relativas al funcionamiento y a cualquier trabajo de mantenimiento requerido (VDI 6023).



Instrucciones de instalación

#### 4. Instrucciones generales de instalación

Las griferías para agua potable solo pueden ser instaladas por técnicos profesionales. Se deben emplear las herramientas adecuadas (llave, destornillador, llave Allen) para evitar dañar las superficies. No aplique una fuerza excesiva a los componentes durante la instalación. Emplee materiales de sellado aprobados al realizar conexiones. Al usar sellantes no se debe crear demasiada tensión en los puntos de conexión. Asegure las griferías (en caso necesario) a las fijaciones suministradas. La presión del sistema de conductos no se debe transferir a las griferías. Avisamos de que las griferías SCHELL contienen juntas de silicona y grasa. Por esta razón, las griferías no están homologadas para usar en trabajos de pintura/lacado.

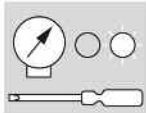

Instrucciones  
para la  
reparación y el  
mantenimiento

## 5. Instrucciones para la reparación y el mantenimiento

Las griferías y sus componentes, al igual que otros componentes mecánicos, están sujetos a un desgaste natural. Los elementos estancos están especialmente afectados, sobre todo aquellos que deben reemplazarse periódicamente, en sistemas que precisan de una fiabilidad operativa alta (hospitales o instalaciones públicas con un uso muy frecuente).

Los dispositivos de seguridad, como una válvula antirretorno, deben inspeccionarse de acuerdo con la EN 806, parte 5, regularmente y reemplazarse en caso necesario.

Periódicamente se deben limpiar (y reemplazar en caso necesario) los filtros y los reguladores de caudal, para evitar que se formen películas orgánicas y depósitos de sedimentos (EN 1717).



Instrucciones  
para la limpieza

## 6. Instrucciones para la limpieza

Tratar y limpiar las superficies cromadas y los componentes de latón solo con detergentes suaves. No utilice ningún producto de limpieza ni desinfectante abrasivo o que contenga alcohol o ácido. Evite que los componentes entren en contacto con agentes agresivos (p. ej. silicona, amoníaco, nitratos, ácidos, espuma de poliuretano, etc.). No emplee aparatos de limpieza basados en chorros de vapor. Limpie las superficies de aluminio anodizadas con productos de limpieza adecuados, no emplear productos que ataquen químicamente la capa anodizada. Los fluoruros, los cloruros y los sulfatos dañan la superficie. El valor pH del producto de limpieza debe estar dentro del rango neutro químico entre pH 5 y pH 8. Los productos abrasivos, como papel de lija, estropajos o cepillos metálicos no están permitidos.

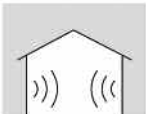

Influencias  
externas

## 7. Protección contra agentes externos

Las superficies de las griferías no deben estar expuestas a influencias medioambientales agresivas. Las influencias externas existentes en balnearios y centros de spa, junto al mar o las instalaciones al aire libre pueden afectar negativamente a la calidad de la superficie de los componentes.



Protección  
medioambiental

## 8. Protección medioambiental

SHELL solo emplea materiales que no alteran la calidad del agua potable. Todos los procesos de producción están diseñados para no dañar el medioambiente. Además, el latón es un material que se puede reciclar fácilmente. Los plásticos empleados podrán separarse y reciclarse. Las pilas y los componentes electrónicos no deben desecharse en la basura doméstica. Al finalizar su ciclo de vida deberán ser desechados en los puntos de recogida públicos existentes o devueltos al punto de venta (2002/96/CE, 2006/66/CE).

Las griferías SHELL han sido diseñadas para operar de forma que ahorren agua. Sin embargo, las exigencias de higiene para el agua potable tienen mayor prioridad.

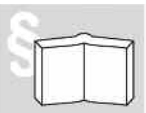

Protección  
medioambiental

## 9. Normativas y regulaciones

Se deben tener en cuenta siempre las normativas y regulaciones aplicables, así como los últimos avances tecnológicos. ¡Respete las disposiciones relativas a conexiones técnicas establecidas por las empresas pertinentes de abastecimiento de electricidad y agua! Tenga en cuenta los márgenes de seguridad (bajo voltaje) para las griferías con funcionamiento eléctrico. Asegúrese de que las fuentes de tensión externas y los campos magnéticos no afectan negativamente al funcionamiento de los controles electrónicos.

Cumpla las indicaciones en los manuales de instalación y mantenimiento de SHELL.



Temperatura del  
agua caliente

## 10. Instrucciones generales para el agua caliente

Las griferías y las instalaciones deben planificarse e instalarse de tal forma que no se puedan producir riesgos de quemaduras con el agua caliente.

## Sistema de gestión de agua SWS



## Sistema de control único SSC

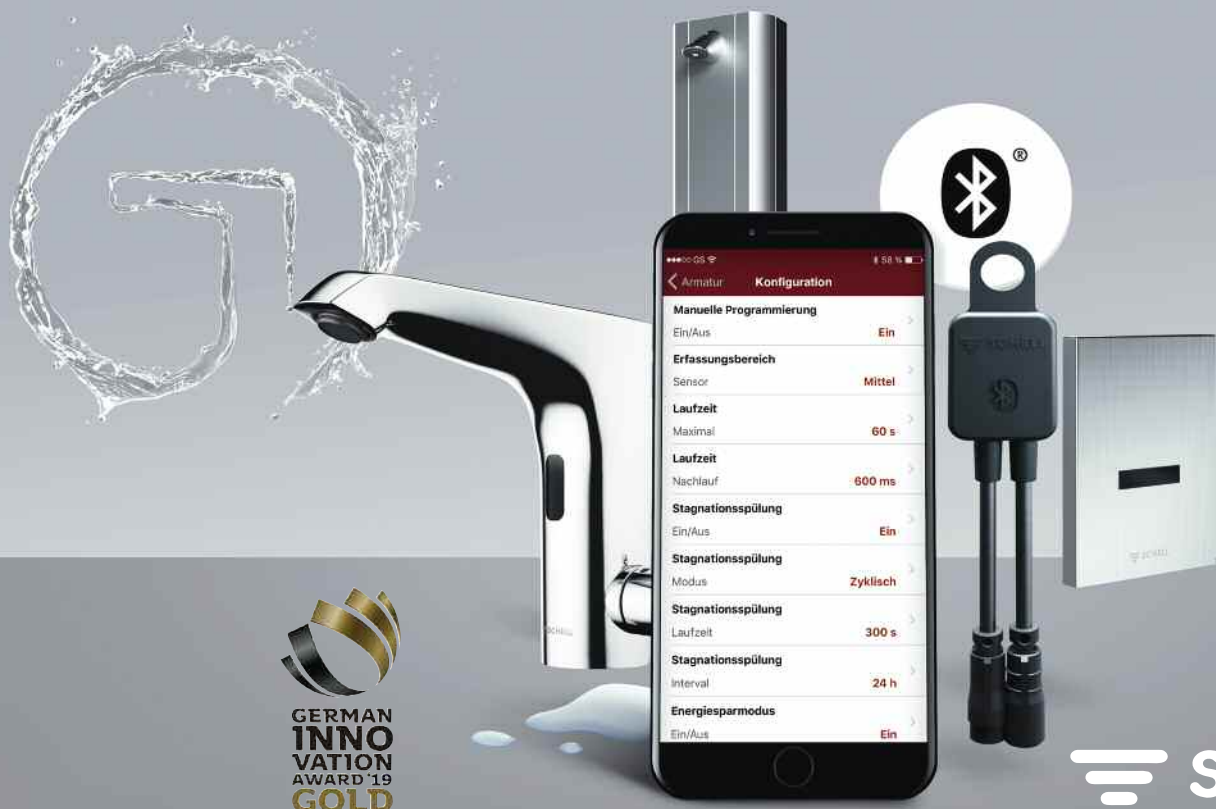

## Sistema de gestión de agua SWS. El todoterreno para griferías sanitarias interconectadas



## Sistema de gestión de agua SWS.

Una de las cosas que más preocupa hoy en día a las propiedades, inversores, instaladores, prescriptores o empresas de mantenimiento es el uso eficiente y seguro del agua potable, ya sea en inmuebles existentes o en nuevas edificaciones hay tres aspectos que son fundamentales:

1. ¿Cómo garantizar de forma segura e higiénica el suministro de agua potable?
2. ¿Cómo gestionar y programar las griferías y sistemas de descarga de forma eficiente y sencilla?
3. ¿Qué soluciones tecnológicas existen para optimizar el consumo de agua potable y conseguir un ahorro energético?

Cuestiones para las que SCHELL ofrece ahora una respuesta innovadora:

### VENTAJAS

- Seguridad: permite asegurar la máxima higiene del agua potable hasta el punto de uso, incluyendo descargas antiestancamiento programadas y desinfección térmica controlada centralmente.
- Eficiencia: optimización energética y económica mediante el control específico de los caudales de agua y por su integración en el sistema de gestión de edificios.
- Fácil de usar: manejo intuitivo a través de software basado en navegador con PC, tabletas y teléfonos inteligentes.
- Versátil: funciones de análisis y documentación completa, para crear planos de zonas, formar grupos y mucho más.
- Inteligente: control central de los parámetros de las griferías a través del servidor de gestión del agua.
- Práctico: el sistema con pocos componentes evita errores y permite una rápida puesta en marcha.

**SWS** permite la conexión en red, el control y la supervisión de las griferías electrónicas y de los sistemas de descarga electrónicos de SCHELL a través de un servidor central de gestión del agua y el software inteligente desarrollado para él.

Principio: pocos elementos, muchas posibilidades. Se pueden gestionar las griferías electrónicas de lavabo, cocina y ducha, así como los sistemas de descarga electrónicos para inodoro y de urinario de SCHELL. Las instalaciones pueden conectarse en red por cable y/o inalámbricamente con los extensores de bus adecuados. Las puertas de enlace permiten integrar el sistema en otros globales de gestión integral de edificios.

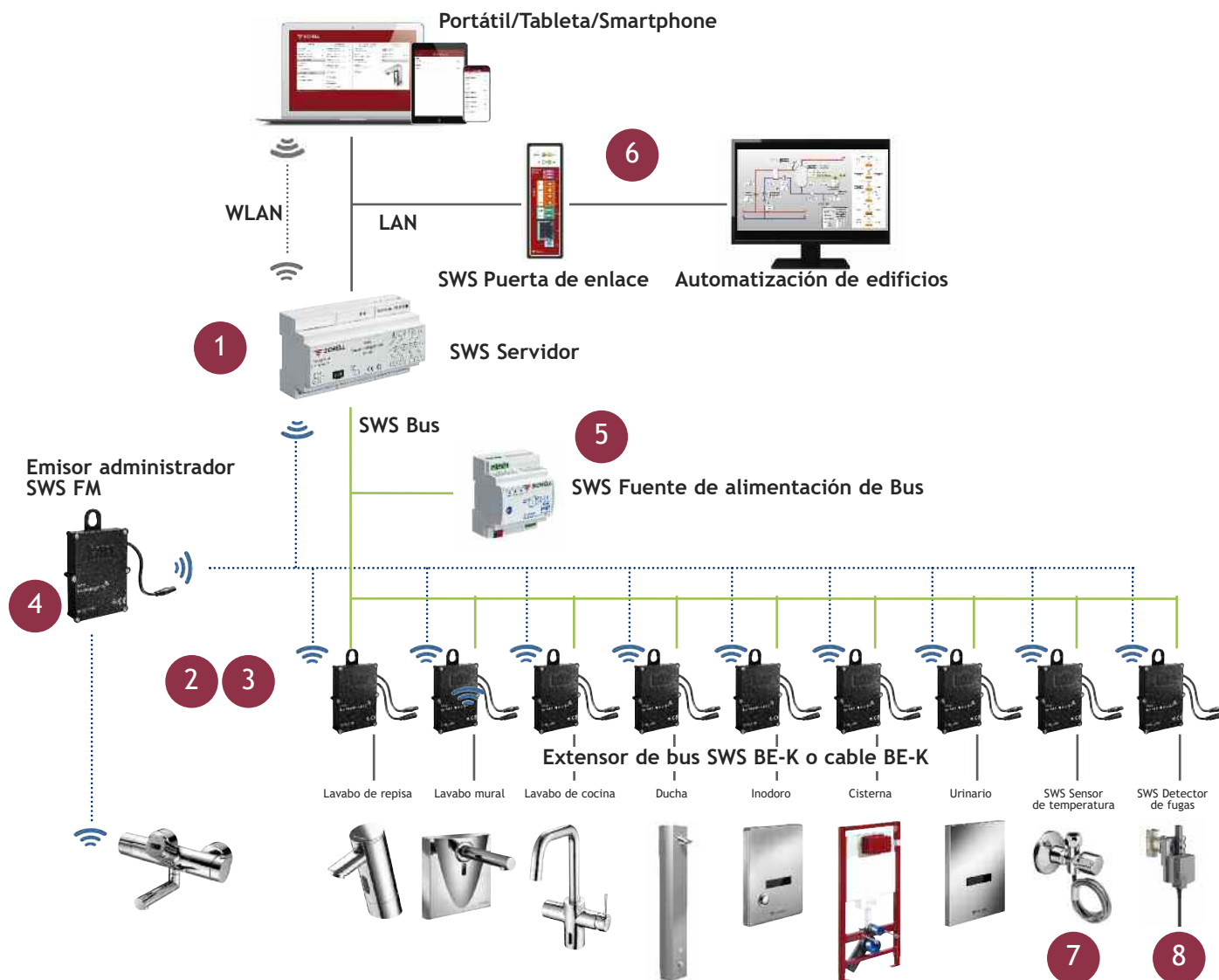

1. El **SWS Servidor** con su software es el corazón del sistema inteligente para la gestión del agua. Es el responsable de la configuración central de todos los parámetros de las descargas, descargas antiestancamiento, desinfección térmica así como para análisis y documentación. Los datos de hasta 64 elementos se transmiten mediante tecnología inalámbrica o por cable. El SWS servidor puede integrarse en un sistema superior de gestión de edificios. Se pueden operar varios sistemas de gestión de agua SWS en paralelo.

2. El **Extensor de Bus SWS BE-K** por cable transmite los datos desde la grifería al servidor SWS y viceversa por cable, hasta una longitud de 350 m (puede alcanzarse un máximo de 1000 m en total para los cables). El mismo cable se utiliza para suministrar energía al BE-K y a la grifería.

3. El **Extensor de Bus SWS BE-F** por radio asegura la transmisión inalámbrica de datos entre el servidor SWS y los elementos electrónicos. La alimentación se suministra a través del compartimento de la batería o a través de un adaptador de corriente. Cuando se alimenta con tensión de red, el extensor de bus de radio también funciona como un repetidor (red de radio en malla).

4. El **Emisor Administrador SWS FM** se utiliza para unir distancias de radio más grandes. Actúa como repetidor y es alimentado por una fuente de alimentación.

5. La **Fuente de Alimentación de Bus SWS** de 30 V alimenta de electricidad a todos los cables extensores de bus utilizados y a los anteriores elementos de la red, incluyendo al servidor SWS.

6. La **Puerta de enlace SWS** permiten la integración del sistema de gestión del agua SWS en el sistema de gestión del edificio. Traduce el protocolo SWS al protocolo de bus estándar deseado. Hay varias versiones disponibles según el protocolo y el número de puntos de datos requeridos. Se requiere una puerta de enlace SWS para cada servidor SWS integrado.

7. Los **Sensores de Temperatura SWS** registran la temperatura del agua, controlando así las descargas sanitarias y las temperaturas se puede documentar. Los sensores de temperatura se utilizan a través del extensor de bus para transmitir los datos de temperatura integrado en la red SWS ya sea directamente o directamente con un extensor de bus separado.

8. El **Detector de Fugas SWS** evita daños por agua cuando el edificio no está en uso y protege al mismo tiempo la higiene del agua potable. Cierra el suministro de agua en momentos en que partes del edificio no están en uso de acuerdo a una función de calendario programable. Se abre y cierra automáticamente para descargas de estancamiento.

## SCHELL SMART.SWS

### Acceso remoto global al sistema de gestión de agua SWS.

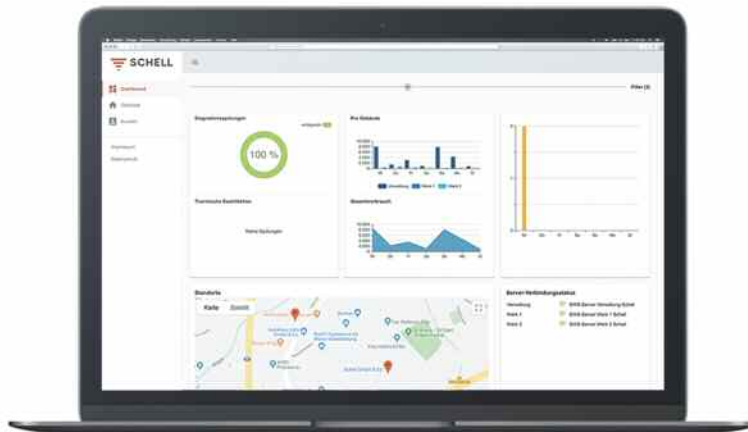

## SCHELL SMART.SWS.

El suministro de agua potable en condiciones óptimas debe de estar garantizado permanentemente.

Gracias a este sistema los operadores, inversores y administradores de instalaciones ahora cuentan con una herramienta para gestionar y mantener la calidad del agua potable desde cualquier lugar, no hace falta que estén en el propio edificio, por lo que pueden conocer en todo momento los datos de descargas, consumo de agua de las griferías y sistemas de descarga y cualquier mensaje sobre el funcionamiento del sistema. Con el nuevo SCHELL SMART.SWS, la gestión del agua es más fácil que nunca.

### VENTAJAS

- **Seguro:** permite la supervisión de los parámetros de funcionamiento en todo el edificio (VDI 6023) y el control de las funciones del sistema. La transmisión de datos es encriptada, por lo que se garantiza la confidencialidad.
- **Integral:** es posible gestionar y conocer descargas, temperaturas, consumo (calculado), frecuencia de uso, mensajes y mucho más. Todo está disponible para su evaluación y la toma de decisiones.
- **Independiente de la ubicación:** acceso al sistema de gestión del agua de SCHELL a través de cualquier terminal conectado a Internet, sin importar dónde se encuentre el usuario.
- **Global:** gestión de varios sistemas a la vez y en cualquier parte del mundo, de un vistazo.
- **Eficaz:** ajuste rápido de todos los parámetros del sistema, por ejemplo, la descarga antiestancamiento o la parada de limpieza o mantenimiento.
- **Fácil de usar:** análisis sencillo y operativa intuitiva.

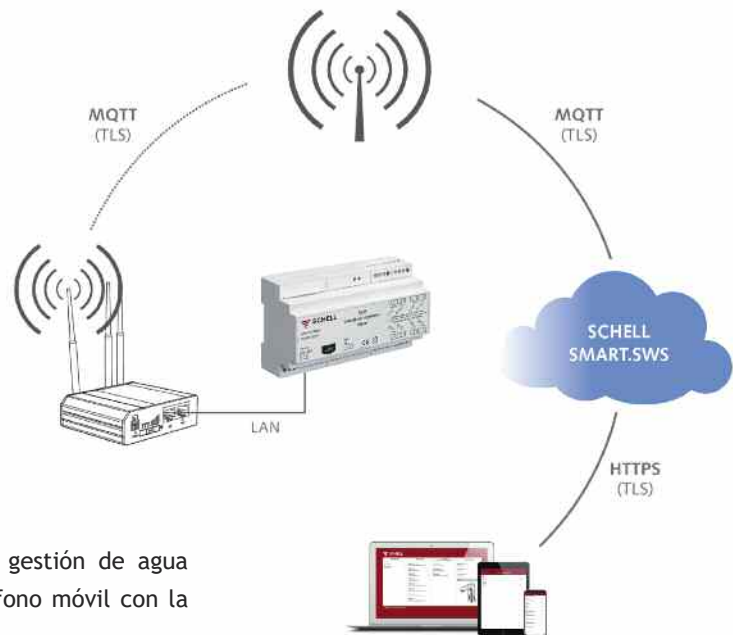
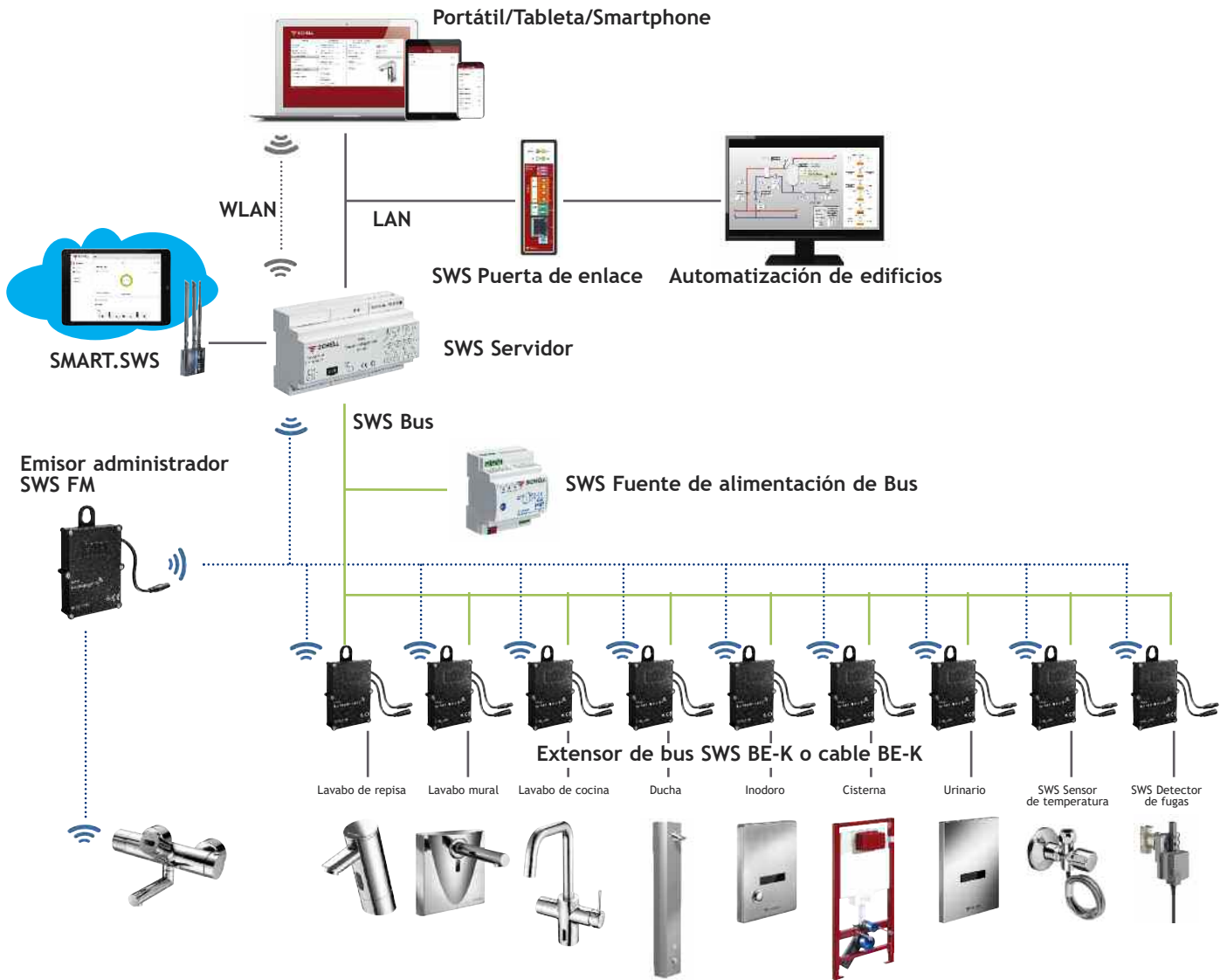

**Utilizar**

El router SCHELL SMART.SWS conecta un sistema de gestión de agua SCHELL SWS a través de una conexión segura de teléfono móvil con la plataforma SCHELL.

Los datos se transfieren desde el servidor SWS a la plataforma SCHELL.

Los usuarios debidamente autorizados pueden analizar estos datos a través de una interfaz web en Internet.

## Sistema de control único SSC. La solución Bluetooth® para gestionar griferías y sistemas de descarga de forma individualizada.

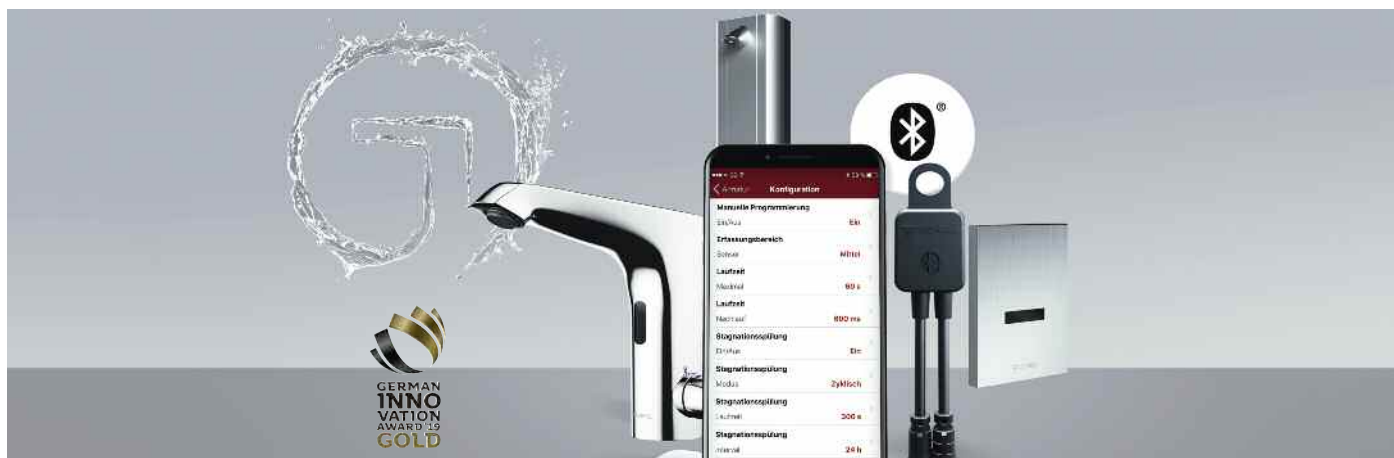

## Sistema de control único SSC.

Garantizar la higiene y la seguridad en el funcionamiento de las instalaciones de agua potable es importante y posible para un número manejable de griferías y sistemas de descarga en edificios públicos. Se pueden parametrizar de forma manual las griferías y sistemas de descarga, pero este proceso suele llevar mucho tiempo, es complejo y existe una probabilidad bastante alta de cometer errores, por eso los accesorios electrónicos juegan un papel fundamental.

La solución práctica: SCHELL SSC.

El sistema con el que las griferías y sistemas de descarga se pueden parametrizar de forma cómoda y rápida, vía Bluetooth®.

### VENTAJAS

- Eficiente: se optimiza el trabajo dedicado a programar cada elemento, incluso se puede realizar una rápida parametrización basada en las necesidades de los elementos y en operaciones de mantenimiento anteriores.
- Variable: tanto el adaptador USB SSC como el módulo Bluetooth® SSC se pueden utilizar o bien usándolos para cada grifería o sistema de descarga, conectándolos sobre la marcha y desconectándolos cuando se termine, para volver a hacer lo mismo con otro elemento, o se puede dejar fijo. Si el módulo Bluetooth® permanece en la grifería, se pueden activar funciones adicionales como descargas antiestancamiento.
- Práctico: inmediatamente listo para usar, Plug&play.
- Económico: no es necesario un equipo adicional ni grandes inversiones.
- Fácil de usar: manejo intuitivo a través una sencilla aplicación para smartphone o tableta o con software para PC.
- Seguridad en la calidad del agua: un sólo accesorio en una grifería de toda la instalación permite mantener la calidad del agua potable, realizando descargas antiestancamiento periódicas, sobre todo en puntos poco utilizados.

SSC permite parametrizar las griferías y sistemas de descarga electrónicos SCHELL a través de la tecnología inalámbrica Bluetooth® por medio del módulo SSC Bluetooth® y la aplicación gratuita para iOS y Android.

Es posible en el lavabo, en la ducha, en el inodoro y en el urinario.

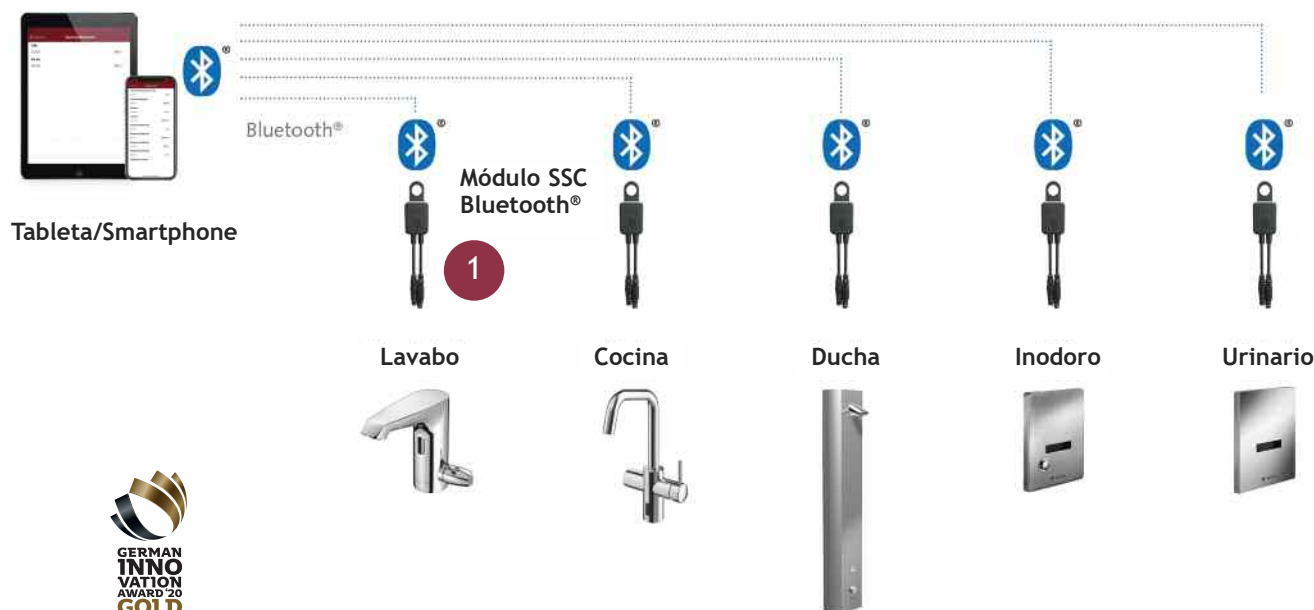

## Sistema de control único SSC.

1. El **Módulo SSC Bluetooth®**: cada grifería o sistema de descarga SCHELL compatible con SSC se puede conectar a través del módulo SSC Bluetooth® con la aplicación SCHELL Bluetooth®, punto a punto a través de Bluetooth®. La comunicación punto a punto (acoplamiento de dispositivos) entre el adaptador y el smartphone o la tableta se realiza a través de Bluetooth® Smart, la variante Bluetooth® de bajo consumo. El módulo SSC Bluetooth® se puede utilizar como dispositivo móvil (poniéndolo y quitándolo cada vez que se utilice y con elementos distintos), unidad de programación o permanentemente conectado a una grifería y su fuente de alimentación. Con una instalación permanente, se pueden utilizar funciones adicionales, como la descarga antiestancamiento, mediante su programación en días y horas específicos, así como la obtención de documentación (incluida la elaboración opcional de un archivo de datos en formato CSV). También es posible el diagnóstico de errores a través de la aplicación.

La aplicación SSC Bluetooth®: se puede descargar de forma gratuita desde App Store y Google Play.

Al diseñar la interfaz de usuario, se hizo hincapié en un funcionamiento intuitivo y una navegación sencilla.

Después del reconocimiento de una grifería o un sistema de descarga a través del módulo Bluetooth®, los parámetros de ajuste, como por ejemplo, el tiempo de descarga o el rango del sensor se puede ajustar fácilmente, dentro de unos parámetros, a las necesidades requeridas. Si varios elementos son iguales y se quieren configurar todos de la misma manera, basta con configurar uno, almacenar esta configuración en caché en la aplicación y muy fácilmente proceder a copiarla a las demás griferías o sistemas de descarga.

Adaptador USB SSC: El adaptador USB SSC conecta una grifería o sistema de descarga compatible a un PC. Se conecta a la grifería en lugar de la fuente de alimentación, con lo que es posible la parametrización y el diagnóstico del elemento a través de un PC con el software SSC USB.

El software se puede descargar de forma gratuita desde [www.schell.eu](http://www.schell.eu).



## Sistema de control único SSC.

Referencia	Descripción del producto	P.V.P. €	Referencia	Descripción del producto	P.V.P. €
00 916 00 99		120,40	00 929 00 99		469,95
<p><b>Módulo SSC Bluetooth® para programar inalámbricamente.</b>                      Para griferías SCHELL compatibles con SSC o para la ampliación opcional de descargas antiestancamiento. Acceso a través de la aplicación SSC Bluetooth® (se puede descargar desde App Store, Play Store) y dispositivos móviles Android o iOS. Permite el ajuste de las griferías (luego se puede quitar el módulo) o se se deja en la grifería (excepto grifería de ducha VITUS, descargadores de urinario SCHELLTRONIC y PURIS E y VENUS E de batería) y por lo tanto permite descargas antiestancamiento programables. Las últimas 64 descargas antiestancamiento se almacenan y se puede acceder a ellos a través de la aplicación. Estos datos también se pueden enviar/exportar por correo electrónico como un archivo CSV si es necesario. El acceso al módulo SSC Bluetooth® está protegido por un código de acceso que se puede cambiar individualmente.</p> <p><b>Consta de:</b></p> <ul style="list-style-type: none"> <li>• Módulo SSC Bluetooth®</li> <li>• Batería recargable integrada para energía de reserva de fecha/hora.</li> </ul> <p><b>Características técnicas:</b></p> <ul style="list-style-type: none"> <li>• Estándar inalámbrico: Bluetooth® SMART</li> <li>• Banda de frecuencia: 2,4 GHz</li> <li>• Alcance máx.: 10 m (según el lugar de instalación y los materiales de construcción)</li> </ul>			<p><b>SCHELL SSC Bluetooth®-Modul Flow programar inalámbricamente.</b>                      Para la parametrización inalámbrica de la cisterna empotrada SCHELL MONTUS Flow compatible con SSC. Acceso a través de la aplicación SSC Bluetooth® (se puede descargar desde App Store, Play Store) y dispositivos móviles Android o iOS. El módulo permite descargas de antiestancamiento según los días de la semana y Las últimas 64 descargas antiestancamiento se almacenan y se puede acceder a ellos a través de la aplicación. Estos datos también se pueden enviar/exportar por correo electrónico como un archivo CSV si es necesario. El acceso al módulo SSC Bluetooth® está protegido por un código de acceso que se puede cambiar individualmente.</p> <p><b>Consta de:</b></p> <ul style="list-style-type: none"> <li>• Módulo SSC Bluetooth®</li> <li>• Batería recargable integrada para energía de reserva de fecha/hora</li> </ul> <p><b>Características técnicas:</b></p> <ul style="list-style-type: none"> <li>• Estándar inalámbrico: Bluetooth® SMART</li> <li>• Banda de frecuencia: 2,4 GHz</li> <li>• Alcance máx.: 10 m (según el lugar de instalación y los materiales de construcción)</li> </ul>		
95 598 00 99		39,75	01 586 00 99		97,35
<p><b>Memoria SCHELL USB SSC.</b>                      Contiene el software SCC para realizar el ajuste y el diagnóstico de las griferías SCHELL compatibles.</p>			<p><b>Adaptador SCHELL USB SSC.</b>                      Para realizar el ajuste y el diagnóstico de las griferías SCHELL compatibles.</p>		

Edificios sostenibles con griferías certificadas

LEED  
BREEAM



**LEED®.**  
**BREEAM®.**



## LEED®. Certificación de edificios sostenibles.

Con la certificación LEED “Leadership in Energy and Environmental Design”, líder en energía y diseño ambiental, el Green Building Council de los Estados Unidos ha desarrollado un sistema de clasificación de ámbito mundial para la construcción sostenible, que en todo el mundo está despertando cada vez más interés.

Es una certificación voluntaria, en evolución y basada en el consenso, para desarrollar edificios sostenibles de alto rendimiento, utilizando un sistema integral basado en puntos.

La certificación confirma que un edificio está diseñado y construido para lograr un rendimiento que supera estándares nacionales para el ahorro de energía, la eficiencia del agua, la reducción de emisiones de CO<sub>2</sub>, la calidad del ambiente interior, la administración de los recursos y el impacto medioambiental.

Estos temas se estructuran en nueve categorías, subdivididas en una serie de cuestiones, que se utilizan para evaluar el edificio. Los puntos LEED® se otorgan por crédito en una escala de 110 puntos, dando lugar a cuatro niveles certificación: Certificado, Plata, Oro y Platino.

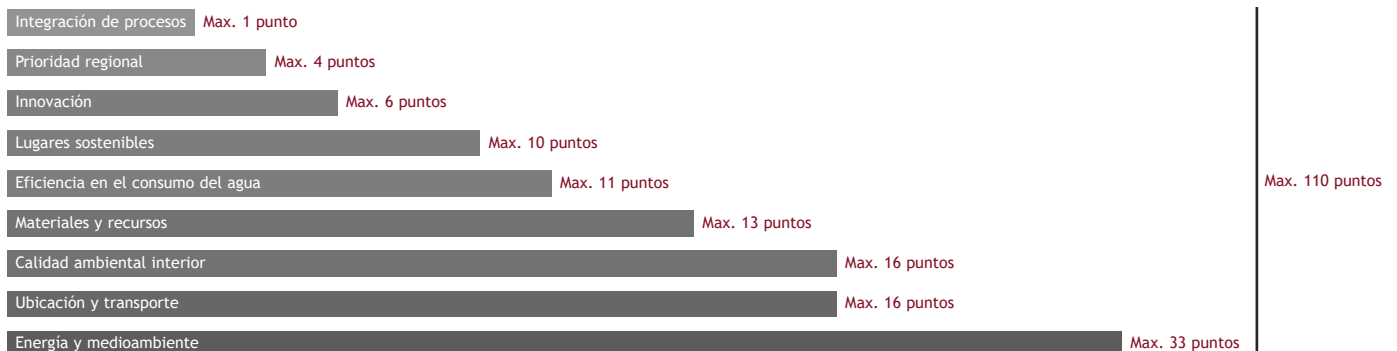

# BREEAM®

## BREEAM®. Sostenibilidad en la edificación.

BREEAM® es una marca registrada de BRE (Building Research Establishment Ltd. Marca comunitaria E5778551). Este sistema de certificación reconoce edificios sostenibles que superan los estándares nacionales. Como etiqueta de calidad, anima al mercado a centrarse en la sostenibilidad en el diseño de edificios y en el impacto ambiental de los productos en los edificios. Se evalúa el concepto general del edificio y BREEAM® especifica 10 categorías principales, subdivididas en una serie de cuestiones, que se utilizan para evaluar el edificio. Los créditos se otorgan y se ponderan para cada categoría para generar la puntuación final del edificio, en niveles de aprobado a sobresaliente. Los créditos máximos disponibles pueden diferir ligeramente dependiendo del tipo del edificio.

### Rating BREEAM®.

- \*\*\*\*\* Excepcional..... ≥ 85%
- \*\*\*\*\* Excelente..... ≥ 70%
- \*\*\*\*\* Muy bueno..... ≥ 55%
- \*\*\*\*\* Bueno..... ≥ 45%
- \*\*\*\*\* Aprobado..... ≥ 30%

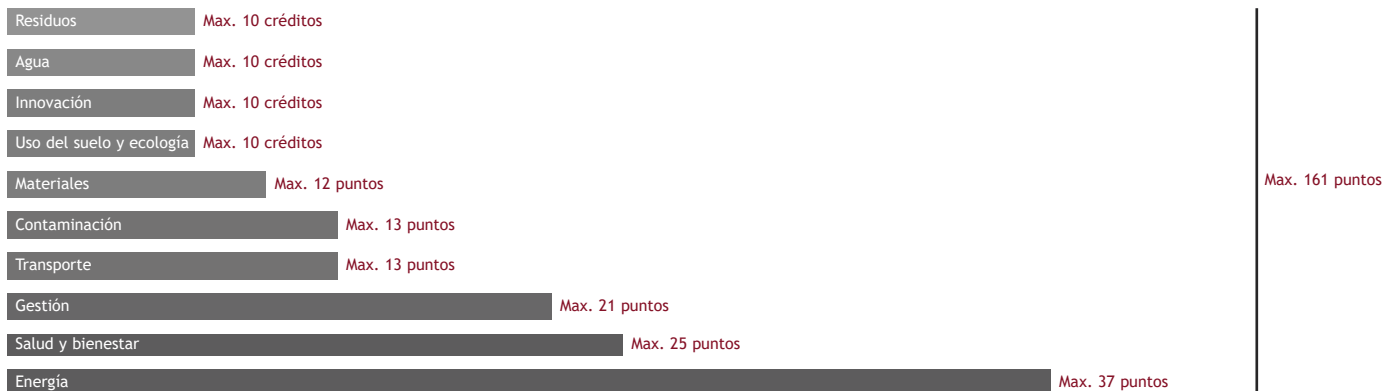

## Productos idóneos para LEED® y BREEAM®. El sistema de gestión del agua SWS.

A día de hoy, la gestión eficiente y segura del agua potable es una prioridad para los operadores, inversores, instaladores de equipos sanitarios, planificadores y gerentes de instalaciones, particularmente en edificios sostenibles. Y esta no es una tarea fácil, especialmente para propiedades que gestionen varios edificios, ya sean nuevos o parte de una cartera existente. ¿Cómo puedo asegurarme de que el sistema de agua potable funcione higiénicamente a largo plazo? ¿Y cómo puedo gestionar los trabajos de montaje y mantenimiento de forma productiva y económica? ¿Existen sistemas de gestión que se puedan integrar con el resto para la automatización de edificios?

SCHELL ofrece una respuesta innovadora a todas estas preguntas: **el sistema de gestión de agua SWS**, uno de los primeros sistemas de gestión de agua que ofrece redes inteligentes por cable/inalámbricas para el control de las griferías en instalaciones sanitarias públicas.

### VENTAJAS

- Seguridad: permite asegurar la máxima higiene del agua potable hasta el punto de uso, incluyendo descargas antiestancamiento programadas y desinfección térmica controlada centralmente.
- Eficiencia: optimización energética y económica mediante el control específico de los caudales de agua y por su integración en el sistema de gestión de edificios.
- Fácil de usar: manejo intuitivo a través de software basado en navegador con PC, tabletas y teléfonos inteligentes.
- Versátil: funciones de análisis y documentación completa, para crear planos de zonas, formar grupos y mucho más.
- Inteligente: control central de los parámetros de las griferías a través del servidor de gestión del agua.
- Práctico: el sistema con pocos componentes evita errores y permite una rápida puesta en marcha.

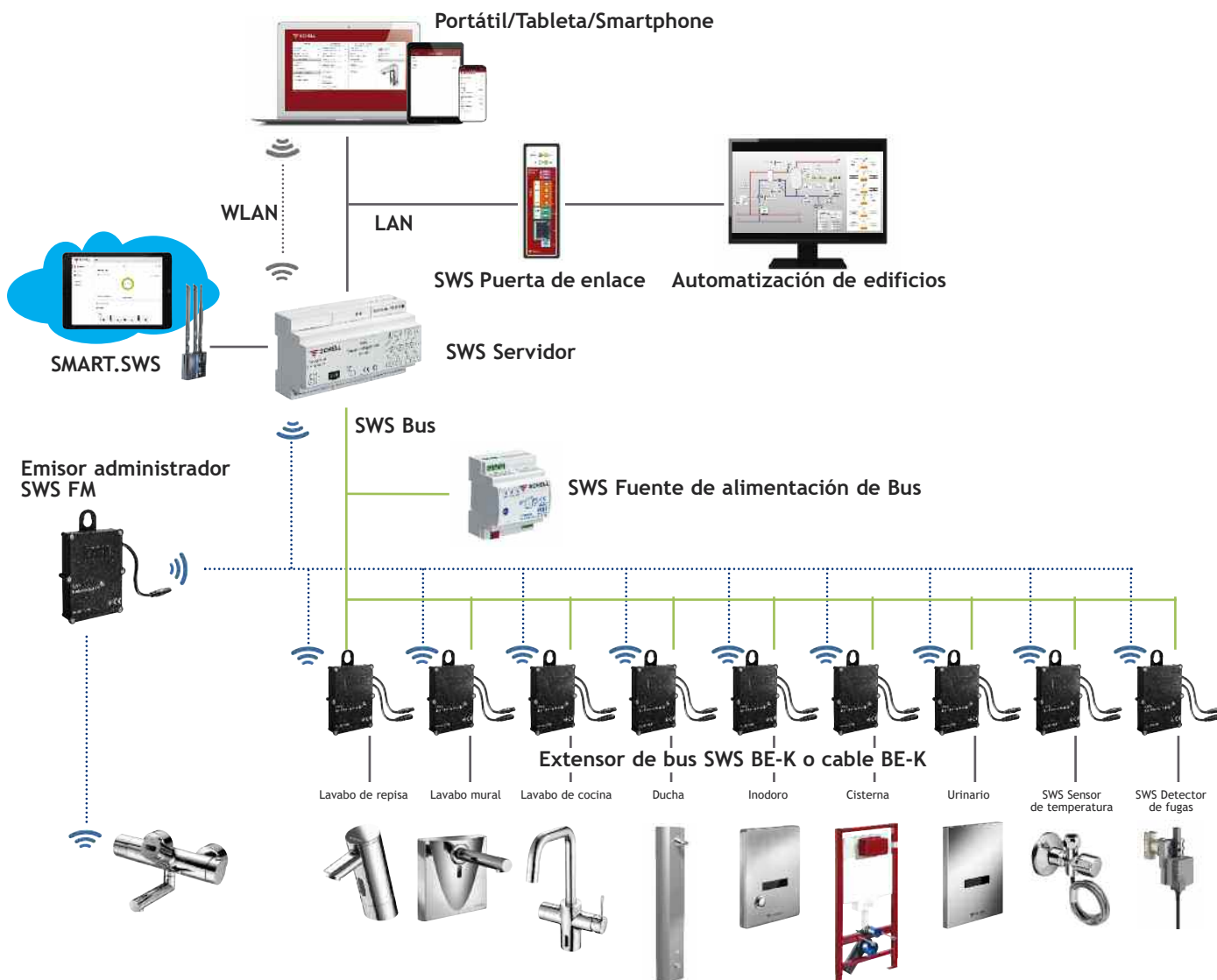

## Productos idóneos para LEED® y BREEAM®. Griferías y sistemas de descarga.

SHELL tiene una amplia gama de productos para dar soluciones a todos los ambitos del cuarto de baño público: lavabo, ducha, cocina, inodoro, urinario, llaves de escuadra de regulación y conexiones auxiliares para electrodomésticos.

adaptadas a las crecientes demandas de nuestros clientes, a nivel mundial, dando soluciones a los problemas de higiene, ahorro de agua, fiabilidad, seguridad y robustez.

Hoy, SHELL suministra más de 2000 soluciones expertas

Muchas de las griferías y sistemas de descarga suman a la hora de conseguir la certificación LEED® de cualquier edificio.

### Grifería para ducha adosada



VITUS VD-EH-M



VITUS VD-T



LINUS

### Cisternas empotradas para obra de fábrica



C 80 n



C-N 120

### Cisternas empotradas para tabiquería ligera



C 90



820 C

### Grifería para ducha empotrada



LINUS



LINUS Basic

### Fluxores empotrados para inodoro Fluxores empotrados para urinario



EDITION



EDITION Eco



EDITION E

### Fluxores adosados para inodoro y urinario



SCHELLOMAT  
Basic



SCHELLTRONIC

### Grifería para lavabo y de cocina de repisa

### Grifería para lavabo murales, adosadas y empotradas



PETIT



VITUS



XERIS



PURIS



CELIS



LINUS



WALIS



MODUS



PETIT



GRANDIS

## Proyectos en los que hemos participado. LEED® y BREEAM®.

### LEED®

- Edificio Osiris 13 (Madrid).
- Edificio Ancora 40 (Madrid).
- Complejo de Oficinas Helios (Madrid).
- Hospital Central de Fraternidad-Muprespa (Madrid)
- Edificio Discovery Building en Estébanez Calderón (Madrid).
- Ciudad BBVA en Madrid.
- Ciudad Financiera del Grupo Santander en Juan Ignacio Luca de Tena (Madrid).
- Edificio de oficinas Pull & Bear - Inditex en Narón, Ferrol (A Coruña).
- Edificio Bluebuilding Lázaro Galdiano, 6 (Madrid).
- Sede Axa (Madrid).
- Edificio Abelias (Madrid).
- Edificio Axiare Ribera del Loira (Madrid).
- Torre Europa (Madrid).
- Torre Rioja en Av. América 81 (Madrid).
- Campus de Oficinas de Repsol (Madrid).
- Telefónica CPD Alcalá de Henares (Madrid).
- Edificios Parque Norte en Serrano Galvache, 56 (Madrid).
- Sede de Coca-Cola en el Campo de las Naciones (Madrid).
- Euskalduna Jauregia Palacio Euskalduna en Bilbao (Bizkaia).
- CC Zielo, Pozuelo de Alarcón (Madrid).
- Sede Social Endesa (Madrid).
- Torre Europa (Madrid).
- Edificio Lamela Iveco Pegaso (Madrid).
- Parque Empresarial Cristalia (Madrid).
- Edificio de oficinas IVG Fuenfría (Madrid).
- Centro logístico Inditex Torderá (Barcelona).
- Edificio Inditex en Castellana, 79 (Madrid).
- Sede Inditex Arteixo (A Coruña).
- Edificio Mapfre en la Plaza de la Independencia (Madrid).

### BREEAM®

- Edificio A2 Plaza de Iberdrola (Madrid).
- Edificio de oficinas Elcano en Las Rozas (Madrid).
- Hospital Álvaro Cunqueiro, en Vigo (Pontevedra).
- Centro Comercial Espacio León.
- Centro Comercial Viladecans The Style Outlets (Barcelona).
- Sede Norvento (Lugo).
- CC H20 en Rivas Vaciamadrid (Madrid).
- Sede Social Sanitas (Madrid).
- Sede de Dragados (Madrid).
- Nuevo Centro Guttman La Sagrera (Barcelona).
- Torre Espacio (Madrid).
- P.E. Milenium - Vía de los Poblados 13, Madrid.
- Centro Comercial Islazul (Madrid).
- Centro Comercial Plaza Rio 2 (Madrid).
- Hospital IMED Valencia.
- Hospital IMED Colon.
- ABC Serrano en Madrid
- Centro Comercial Larios (Málaga).
- Campus WPP en Ríos Rosas (Madrid).
- DIA Distribution Centre Zaragoza.
- Hospital Gran Montecelo (Pontevedra).
- Hospital Universitario Infanta Sofía en San Sebastián de los Reyes (Madrid).



# Griferías Hospitalarias

GRIFERÍAS  
HOSPITALARIAS



## VITUS: griferías de lavabo hospitalaria. Perfectas para zonas sensibles.

Basada en un cuerpo básico de grifería, la familia de griferías de lavabo VITUS incluye más de 50 variantes diferentes. Ya sea para agua mezclada o con termostato o con activación manual, electrónica o cierre automático, el desarrollo de la familia VITUS gira en torno a la higiene del usuario y de la calidad del agua potable. Por esta razón, es ideal para el ámbito sanitario, por ejemplo en hospitales o residencias de ancianos.

### Perfectas para zonas sensibles:

Las variantes electrónicas de las griferías de lavabo VITUS son especialmente idóneas para su uso en lugares (semi)públicos muy frecuentados en los que se plantean las máximas exigencias en materia de higiene en los espacios sanitarios. Y es que pueden activarse con un contacto limitado o sin contacto alguno, reduciendo al mínimo el riesgo de infecciones por contacto. El tiempo de descarga puede adaptarse a los requisitos locales específicos.

Previa petición, las griferías VITUS están disponibles con un termostato que, con la temperatura bloqueable y el cierre seguridad en caso de fallo del agua fría, protege a las personas en riesgo en áreas sensibles, como el sector sanitario o las guarderías, frente a los escaldamientos.

La familia VITUS cuenta con diferentes variantes de activación que van desde la activación mediante un sensor infrarrojo hasta los mandos giratorios y las manetas hospitalarias, pasando por el cartucho temporizado y el CVD-Touch electrónico: hay una variante para satisfacer cada requisito.

### Cumplir los criterios BREEAM y LEED:

Las griferías de SCHELL son económicas por naturaleza. Además, gracias a un regulador de caudal reequipable, podrá alcanzar rápida y fácilmente los caudales requeridos para la certificación de edificios conforme a LEED o BREEAM.

El robusto cuerpo de metal macizo también resiste el uso en espacios muy frecuentados. Las variantes electrónicas de la familia VITUS ofrecen la opción de realizar descargas antiestancamiento automáticas. Si se desea mantener un diseño uniforme en los espacios sanitarios, están disponibles las griferías para ducha de VITUS.

### Seguridad en el ámbito sanitario:

Las griferías adosadas VITUS llevan todas de serie los reguladores de caudal laminares que prescinden de la mezcla de aire, con lo que reducen considerablemente la formación de aerosoles.

Esto es de gran importancia, sobre todo, en los centros médicos, ya que permite minimizar con eficacia los peligros derivados de los virus y bacterias que podrían contener los aerosoles.

### Control y configuración sencillos:

Las griferías electrónicas pueden conectarse en red con el sistema de gestión de agua SWS de SCHELL para mayor eficiencia y economía. Pueden programarse, controlarse y supervisarse de forma centralizada a través de SCHELL SWS. Las descargas antiestancamiento también pueden documentarse.

Individualmente, se pueden parametrizar cómodamente con SCHELL Single Control SSC, por ejemplo mediante el módulo SSC Bluetooth® y la aplicación para iOS y Android.



GRIFERÍAS  
HOSPITALARIAS

## Mezclador monomando SCHELL MODUS. La solución segura hospitalaria.

El mezclador monomando SCHELL MODUS con tecnología ThermoProtect es la opción ideal para instalaciones sanitarias utilizadas por niños o personas con función motora reducida, ya que el mezclador ofrece un nivel óptimo de protección contra quemaduras.

### Descripción del producto:

- Mezclador monomando con cartucho cerámico o termostático.
- Maneta abierta o plana de diseño.
- Caudal: máx. 5 l/min independiente de la presión, ajustable a certificación LEED/BREEAM con accesorios SCHELL.
- Presión: 1,0-5,0 bar
- Máx. presión: 8 bar
- Material: manetas de zinc fundido a presión, carcasa de latón de acuerdo a la normativa alemana de agua potable.
- Acabado: cromado
- Clase de ruido: I

### Datos adicionales para el monomando con cartucho termostático:

- Protección termostática anti-quemaduras.
- Parada de agua si falla la red de agua fría.
- Máx. temperatura controlada termostáticamente: 38 °C.

### Datos adicionales para el monomando con cartucho cerámico:

- Límite de agua caliente gracias al limitador de caudal mecánico configurable por el usuario.
- Limitador de caudal configurable por el usuario.

Gracias a una selección de cuatro modelos, hay una versión que se adapta a cualquier solución. Disponible con cartucho cerámico o cartucho termostático, con maneta abierta o plana de diseño. La atractiva relación calidad/precio y el bajo consumo de agua son comunes a todos los modelos.

### Beneficios generales:

- Protección contra quemaduras en todas las variantes con cartucho termostático (tecnología ThermoProtect)
- Ahorro de agua gracias al caudal ajustado de fábrica 5 l/min.  
Reducciones adicionales para certificaciones de edificios BREEAM/LEED fácilmente posible en combinación con accesorios SCHELL.
- Elección de dos variantes de maneta: maneta plana de diseño en un estilo sólido o maneta abierta para un uso más fácil por usuarios que lo requieran, como niños o personas con movilidad reducida.
- Cuerpo sellado hidráulicamente sin orificio de barra de tracción para limpieza fácil y completa. Kits de drenaje SCHELL a juego disponibles opcionalmente.
- Modelo universal que se adapta a la mayoría de los lavabos gracias a su aprox. 125 mm de longitud y aprox. 100 mm de altura.



GRIFERÍAS  
HOSPITALARIAS

## Mezclador monomando SCHELL MODUS. Protección contra quemaduras y óptimo diseño.

La protección contra quemaduras y un ingenioso diseño van de la mano con el mezclador monomando MODUS con la tecnología ThermoProtect.

Gracias a su diseño atemporal, su tamaño universal, las marcas bien visibles para garantizar un uso intuitivo y la posibilidad de

elegir entre dos orientaciones para el rango de mezcla, lo convierten en un grifo que está claramente diseñado para un uso fácil.

Una elección ideal para el equipamiento de instalaciones sanitarias hospitalarias.

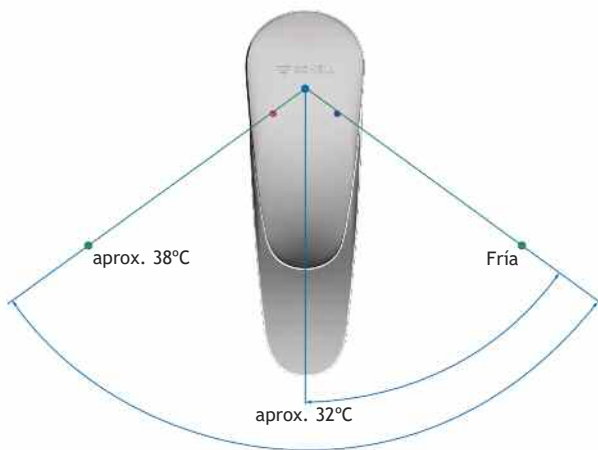

Gama de mezcladores simétricos para un funcionamiento sencillo y seguro

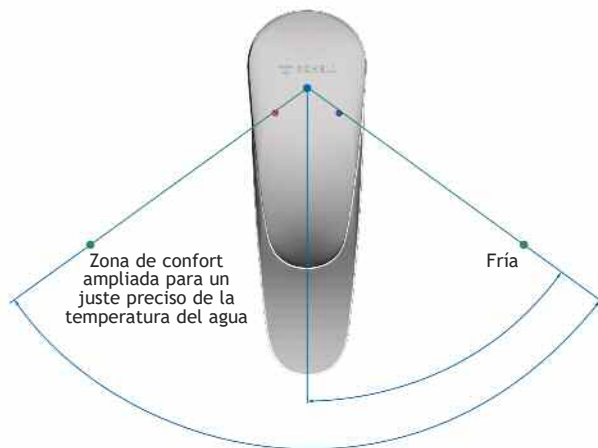

Gama de mezcladores asimétricos para un ajuste preciso y ahorro de CO<sub>2</sub>

### Monomando mezclador con cartucho termostático.

Con el monomando mezclador MODUS con cartucho termostático, se garantiza que el suministro de agua, con la maneta en la posición central, y con las dos líneas conectadas a la misma presión, tenga una temperatura de aproximadamente 32 °C.

La mayoría de las personas experimentan esto como una temperatura del agua agradablemente cálida. Esto es especialmente beneficioso para los usuarios que tienen un cierto nivel de restricción de la función motora y no pueden (o prefieren no) ajustar la maneta. Si la maneta se abre completamente hacia el lado del agua caliente (ya sea deliberadamente o por accidente), se activa el limitador termostático, que evita que la temperatura del agua suba por encima de aprox. 38 °C. Esto ofrece un buen equilibrio entre comodidad y seguridad.

### Monomando mezclador con cartucho cerámico.

El mezclador monomando MODUS con cartucho cerámico ofrece una gama de mezcladores cuyo ángulo en el lado del agua caliente es mayor que en el lado del agua fría. Esto permite a los usuarios realizar ajustes mucho más precisos en la temperatura del agua caliente. Cuando se opera en la posición central, esto también ahorra energía, y por lo tanto también CO<sub>2</sub>, incluso cuando no se requiere agua caliente, los mezcladores monomando generalmente se abren y cierran cuando están en la posición central. Dado que el agua que sale del mezclador monomando MODUS cuando está en la posición central es más fría que los mezcladores monomando con ángulos simétricos, esto reduce el consumo de energía.

### Ventajas del monomando mezclador con cartucho termostático.

- Óptima protección anti-quemaduras especialmente para niños y pacientes gracias a su temperatura controlada termostáticamente de 38 °C incluso con la palanca completamente abierta hacia el lado del agua caliente.
- Importante protección anti-quemaduras adicional ofrecida por la parada de agua si falla el suministro de agua fría.

### Ventajas del monomando mezclador con cartucho cerámico.

- Límite de agua caliente gracias al limitador de caudal mecánico configurable por el usuario.
- Económico gracias al caudal variable.

Mezclador monomando SCHELL MODUS.  
De un vistazo.



**Elección entre dos tipos de manetas**  
Maneta clásica o maneta abierta para que sea más fácil el uso



**Precio atractivo/  
relación calidad**  
Calidad SCHELL fiable y duradera,  
para todo tipo de presupuestos



**Tecnología ThermoProtect  
(algunos modelos)**  
Limita la temperatura en la  
apertura para ofrecer protección  
contra quemaduras, incluso si la  
red de agua fría falla



**Parada de agua caliente  
(algunos modelos)**  
Reducción manual por parte del  
usuario de la temperatura



**Listo para BREEAM y LEED**  
Gracias a un fácil enfoque para  
reducir el caudal



**Antivandálico, robusto**  
Gracias a su resistente diseño  
completamente metálico

**Restricción de caudal (algunos modelos)**  
Ahorra agua con el cartucho mecánico  
configurable por el usuario.

## Termostato de ducha SCHELL MODUS con tecnología ThermoProtect. La solución segura hospitalaria.

El termostato de ducha SCHELL MODUS con tecnología ThermoProtect ofrece una protección anti-quemaduras óptima. Para los usuarios con funciones motoras reducidas, la protección contra quemaduras es esencial y, por lo tanto, muy importante para los centros de sanitarios públicos y privados.

### Descripción del producto:

- Grifería de ducha adosada para agua mezclada con termostato, según EN 1111, limitador de temperatura desbloqueable (ajustado de fábrica a 38 °C), protección contra las quemaduras (43 °C), y con cierre de seguridad en caso de fallo del agua fría.
- Cartucho cerámico 90° abierto/cerrado.
- 2 válvulas antirretorno.
- Salida: DN 15 G 1/2 (inferior)
- Presión (mín.-máx.): 1,5-5,0 bar
- Caudal: máx. 20 /min, ajustable a certificación LEED/BREEAM.
- Material: Carcasa y manetas de metal
- Acabado: cromado

La carcasa con aislamiento térmico (IsoBody-Technology) también ofrece protección contra quemaduras, ya que la carcasa no se calienta al tacto. Su uso muy intuitivo es otra característica clave. Aquí es donde el termostato de ducha MODUS gana puntos con sus mandos y marcas de control bien diseñados.

### Ventajas:

- Protección anti-quemaduras y cuerpo frío gracias a la Tecnología IsoBody y a los conectores en S ocultos.
- Limitador de temperatura a 38 °C y protección antiescaldamiento a 43 °C, incluso si falla el suministro de agua fría.
- Uso intuitivo y muy fácil, con diseño de mando inteligente, recorrido de rotación corto (90° - parte del cabezal de cerámica) y pictogramas autoexplicativos.
- Robusto y duradero gracias al diseño completamente metálico para mandos y carcasa.
- Ahorra agua cuando se usa junto con la teleducha SCHELL o limitadores de caudal SCHELL.
- Reducción opcional del caudal para certificaciones de edificios LEED o BREEAM.
- Herramienta para el restablecimiento de la higiene del agua potable a los niveles adecuados, mediante la opción de desinfección térmica (opcional) a prueba de manipulaciones.
- Diseño atemporal, facilitando su uso táctil.



GRIFERÍAS  
HOSPITALARIAS

## Termostato de ducha SCHELL MODUS. De un vistazo.



**Listo para BREEAM y LEED**  
Gracias a un fácil enfoque para reducir el caudal



**Tecnología IsoBody**  
Provisto de un sistema anti-quemadura:  
el cuerpo de la grifería no se calienta



**Precio atractivo/  
relación calidad**  
Calidad SCHELL fiable y duradera,  
para todo tipo de presupuestos



**Antivandálico, robusto**  
Gracias a su resistente diseño  
completamente metálico



**Tecnología ThermoProtect  
(algunos modelos)**  
Limita la temperatura en la  
apertura para ofrecer protección  
contra quemaduras, incluso si la  
red de agua fría falla



GRIFERÍAS  
HOSPITALARIAS

# Ámbito de inodoro. Ventajas del fluxor. Especialmente diseñado para su uso en cuartos de baño públicos o semipúblicos.

- **Eficiencia en la descarga:**
  - El fluxor emplea la presión de la red para hacer la descarga, haciéndola más eficiente.
  - La descarga está siempre disponible. No hay tiempo de espera como ocurre con el llenado de las cisternas, lo que posibilita descargas sucesivas, ideal para espacios con mucha afluencia de usuarios.
- **Higiene:**

No hay estancamiento de agua ni depósitos de impurezas, factores que ayudan al desarrollo de bacterias.
- **Ahorro de agua:**

Descarga a presión prerregulada a 3/6 l con posibilidad de 3/4,5 l ó 2/4 l.
- **Resistencia al vandalismo:**

Todos los mecanismos son de alta calidad, preparados para un uso intensivo, sin componentes frágiles.
- **Mínimo y fácil mantenimiento:**

Cartucho con sistema de autolimpieza y con prefiltro incorporado, desmontable y registable por delante, sin necesidad de desmontar la válvula.
- **Confort - Supersilencioso:**

No tiene ruido de llenado y cumplen con la normativa DIN 4109, perteneciendo al Grupo de ruido I (<20dB).



## Ámbito de Inodoro

Fluxores empotrados electrónicos

Fluxores empotrados manuales

Cisternas empotradas manuales y  
electrónicas

Fluxores adosados

Accesorios



## FLUXORES EMPOTRADOS

### ELECTRÓNICOS



**SCHELL Compact II**  
 Accionamiento electrónico sin contacto, dual o piezoeléctrico Edition E  
 Descarga total regulable (3 - 9 l)  
 Descarga ECO 3 l  
 Supersilenciosos: Grupo de ruido I (<20 dB) según DIN 4109  
 Acabados antivandálicos (acero inox / latón macizo)

Pág. 42 - 43

## FLUXORES ADOSADOS

### MANUALES



**SCHELL Silent Eco**  
 Doble pulsador ahorro  
 Supersilencioso:  
 Grupo de ruido I (<20 dB) según DIN 4109  
 Descarga total regulable (4,5 - 9 l)  
 Descarga ahorro Eco (3 l)  
 Con o sin llave de corte

Pág. 54



**SCHELL Basic SV**  
 Silencioso:  
 Grupo de ruido II  
 Descarga única regulable (4,5 - 9 l)  
 Con o sin llave de corte

Pág. 54



**SCHELL Schellomat**  
 Bajas presiones

Pág. 55



**SCHELL Schellomat Value**  
 Bajas presiones

Pág. 55



**SCHELL Schellomat**  
 Fluxor con palanca  
 Llave de regulación

Pág. 55



**Duchetas función bidé**  
 Accesorios

Pág. 56

## FLUXORES EMPOTRADOS

### MANUALES (DESCARGA SIMPLE / DOBLE DESCARGA AHORRO ECO)



**Descarga Única**  
Descarga única regulable (4,5 - 9 l)



**Doble descarga ahorro ECO**  
Descarga total regulable (4,5 - 9 l)  
Descarga ECO 3 l

**Doble descarga super ahorro ECO**  
Especial para certificaciones de sostenibilidad de edificios  
Descarga total 4 l, descarga ahorro 2 l

**SHELL Compact II**  
Accionamiento manual Edition / Ambition  
Supersilenciosos: Grupo de ruido I (<20 dB) según DIN 4109  
Acabados antivandálicos (acero inox), ABS (cromo brillo, blanco) y cristal (negro, blanco)

Pág. 45 - 45

ÁMBITO DE  
INODORO

## CISTERNAS EMPOTRADAS

### DESCARGA MANUAL O ELECTRÓNICA



**SHELL escudos accionamiento manual.** En ABS  
Acabados en cromo brillo, cromo mate o blanco  
Pág. 52



**SHELL escudo accionamiento manual**  
Acabado en acero inox. o metal  
Pág. 53

**SHELL cisternas empotradas, bastidores con cisternas empotradas**  
Doble descarga ahorro  
Descarga total (6 / 7 l)  
Descarga ahorro (3 l)  
Supersilenciosos: Grupo de ruido I (<20 dB) según DIN 4109

Soluciones para obra de fábrica

Soluciones para tabiquería ligera

Pág. 48 - 49

Pág. 49 - 51



**SHELL escudo accionamiento electrónico dual**  
Acabado en metal  
Pág. 53



Referencia	Descripción del producto	P.V.P. €	Referencia	Descripción del producto	P.V.P. €
<b>Fluxor empotrado</b>			<b>Bastidor con fluxor empotrado</b>		
01 194 00 99		135,00	03 076 00 99		279,00
<p><b>SHELL Compact II fluxor empotrado supersilencioso DN 20 G 3/4" para inodoro.</b>                      Para montaje con todos los escudos pulsadores manuales y electrónicos.  <b>Consta de:</b></p> <ul style="list-style-type: none"> <li>• Caja de empotramiento en plástico para protección y mayor insonorización del fluxor.</li> <li>• Cuerpo fabricado en latón estampado de alta calidad.</li> <li>• Llave de corte, toma rosca macho integrada, conexión 3/4" externa a la derecha.</li> <li>• Tapón de purga y cubierta de protección en corcho para dejar en fase de obra el hueco en la pared.</li> <li>• Tubo de descarga regulable con protección en porexpan con conexión con junta tórica y tapón de plástico protector.</li> </ul> <p><b>Características técnicas:</b></p> <ul style="list-style-type: none"> <li>• Mantenimiento por delante sin necesidad de desmontar el fluxor.</li> <li>• Presión: 1,2 a 5 bar según DIN EN 12541.</li> <li>• Caudal: 1 - 1,3 l/s.</li> <li>• Conexión: DN 20 G 3/4" por la derecha.</li> </ul> <p><b>Profundidad de empotramiento:</b> Mínimo 100 mm<sup>(1)</sup>, máximo 192 mm.  <b>Material:</b> Todas las partes por las que pasa el agua están fabricadas en latón resistente a la desgalvanización.  <b>Supersilencioso:</b> Grupo de ruido I (&lt;20 dB) según DIN 4109.  <b>Homologación:</b> PA-IX-18844/1.  <b>Conexión:</b> DN 20 G 3/4".  <b>Peso:</b> 1,63 Kg.</p> <p><i>Nota: Para conexión inodoro a suelo solicitar Ref. 20 960 25 01 (Ver pág. 54).</i>  <sup>(1)</sup> Para paredes &lt; 132 mm colocar escudo pulsador Ref. 02 825 06 99.</p>			<p><b>SHELL bastidor Compact II con fluxor empotrado supersilencioso DN 20 G 3/4", para inodoro suspendido.</b>                      Bastidor autoportante en acabado epoxi, con patas regulables en altura 0 - 200 mm. Para instalar empotrado en tabiquería ligera o por delante en pared resistente. Para montaje con todos los escudos pulsadores manuales y electrónicos.  <b>Consta de:</b></p> <ul style="list-style-type: none"> <li>• Bastidor de altura 1150 mm.</li> <li>• Patas regulables en altura 0 - 200 mm. Material de fijación para las patas.</li> <li>• Fluxor supersilencioso COMPACT II, grupo de ruido I (&lt;20 dB) con llave de paso incorporada y conexión a la derecha DN 20 G 3/4".</li> <li>• Tubo de descarga Ø 45 con tapón protector, codo de desagüe Ø 90/90 en PE de alta densidad con pieza de transición Ø 90/110 con junta.</li> <li>• Accesorios de conexión y desagüe para el inodoro Ø 90/110 mm.</li> <li>• Accesorios de sujeción para el inodoro con pernos de M12 X 180 mm protegidos con tubo de plástico, tuercas y tapones protectores.</li> </ul> <p><b>Características técnicas del fluxor:</b></p> <ul style="list-style-type: none"> <li>• Presión: 1,2 a 5 bar según DIN EN 12541.</li> <li>• Caudal: 1 - 1,3 l/s.</li> <li>• Mantenimiento por delante.</li> </ul> <p><b>Profundidad de empotramiento:</b> Mínimo 160 mm (codo de descarga salida a suelo).  <b>Material:</b> Todas las partes por las que pasa el agua están fabricadas en latón resistente a la desgalvanización.  <b>Supersilencioso:</b> Grupo de ruido I (&lt;20 dB) según DIN 4109.  <b>Conexión:</b> DN 20 G 3/4".  <b>Peso:</b> 14,00 Kg.  <b>Medidas:</b> 1150 x 500 mm.</p>		



ÁMBITO DE INODORO

Referencia	Descripción del producto	P.V.P. €
------------	--------------------------	----------

Referencia	Descripción del producto	P.V.P. €
------------	--------------------------	----------

**Accionamiento electrónico sin contacto / dual**

**Fuentes de Alimentación**



**SHELL Edition E, escudo con funcionamiento electrónico sin contacto, detección por infrarrojos, para inodoro suspendido.**  
 Activación por detección de presencia, al abandonar el WC.  
 Funcionamiento mediante baterías o mediante conexión a red.  
 Preparado para su conexión al sistema eSHELL de gestión eficiente del agua.  
**Consta de:**

- Escudo acabado en acero inox satinado, con ventana para el sensor.
- Módulo electrónico.
- Electroválvula de 6V.
- Cartucho con sistema de autolimpieza.
- Cerco y accesorios de sujeción de seguridad, mediante tornillo antivandálico.

**Características técnicas:**

- Volumen de descarga dependiendo del tiempo de presencia:
  - Si es inferior a 45 s: descarga ahorro 3 l.
  - Si es superior a 45 s: descarga total, regulable a 4,5, 6 ó 9 l, prerregulado a 6 l.
- Descarga automática antilegionela, cada 24 horas después de la última utilización.
- Alcance del sensor regulable de 400 a 800 mm, prerregulado a 800 mm.

Material: Placa de acero inox.  
 Medidas 150 x 120 mm.  
**Supersilencioso:** Grupo de ruido I (<20 dB) según DIN 4109.

01 027 28 99	SHELL Edition E, escudo con funcionamiento electrónico, acabado en acero inox satinado.	360,00
01 028 28 99	SHELL Edition E Dual (electrónico / manual). Ídem, pero con posibilidad de descarga mediante botón pulsador manual, en caso de fallo del suministro eléctrico o deseo del usuario. Fabricado en acero inox.	370,00

**Accesorios necesarios para alimentación a red o a baterías**

01 557 00 99	SHELL compartimento para baterías 6 V, para escudo electrónico. <b>Consta de:</b> • Compartimento para las baterías. • Soporte de pared con material de sujeción. • Tira de velcro de 100 mm • 4 baterías alcalinas tipo AA.	43,10
01 315 00 99	SHELL transformador oculto para conexión a red 100 - 240 V, 50 - 60 Hz, 9 V. Para conectar de 1 a 12 equipos. <b>Consta de:</b> • Transformador oculto. • Cable adaptador, 2 pines. Datos técnicos: • Entrada: 100 -240 V, 50 - 60 Hz cable trenzado. • Salida: DC 9 V, máx. 0,66 A.	73,25
01 582 00 99	SHELL transformador con caja para instalar en rail. Ídem al anterior pero con caja.	111,50
01 583 00 99	SHELL caja de conexión, IP65. Transformador 100 -240 V, 50 - 60 Hz. Para conectar de 1 a 12 equipos.	586,30
01 570 00 99	SHELL cable de alargador para Edition E, longitud 5 m.	50,80
01 571 00 99	Ídem al anterior pero de 10 m.	73,90

NOTA: Ver accesorios en página 56



Referencia	Descripción del producto	P.V.P. €	Referencia	Descripción del producto	P.V.P. €
<b>Fluxor empotrado</b>			<b>Bastidor con fluxor empotrado</b>		
01 194 00 99		135,00	03 076 00 99		279,00
<p><b>SHELL Compact II fluxor empotrado supersilencioso DN 20 G 3/4" para inodoro.</b>                      Para montaje con todos los escudos pulsadores manuales y electrónicos.  <b>Consta de:</b></p> <ul style="list-style-type: none"> <li>• Caja de empotramiento en plástico para protección y mayor insonorización del fluxor.</li> <li>• Cuerpo fabricado en latón estampado de alta calidad.</li> <li>• Llave de corte, toma rosca macho integrada, conexión 3/4" externa a la derecha.</li> <li>• Tapón de purga y cubierta de protección en corcho para dejar en fase de obra el hueco en la pared.</li> <li>• Tubo de descarga regulable con protección en porexpan con conexión con junta tórica y tapón de plástico protector.</li> </ul> <p><b>Características técnicas:</b></p> <ul style="list-style-type: none"> <li>• Mantenimiento por delante sin necesidad de desmontar el fluxor.</li> <li>• Presión: 1,2 a 5 bar según DIN EN 12541.</li> <li>• Caudal: 1 - 1,3 l/s.</li> <li>• Conexión: DN 20 G 3/4" por la derecha.</li> </ul> <p><b>Profundidad de empotramiento:</b> Mínimo 100 mm<sup>(1)</sup>, máximo 192 mm.  <b>Material:</b> Todas las partes por las que pasa el agua están fabricadas en latón resistente a la desgalvanización.  <b>Supersilencioso:</b> Grupo de ruido I (&lt;20 dB) según DIN 4109.  <b>Homologación:</b> PA-IX-18844/1.  <b>Conexión:</b> DN 20 G 3/4".  <b>Peso:</b> 1,63 Kg.</p> <p><i>Nota: Para conexión inodoro a suelo solicitar Ref. 20 960 25 01 (Ver pág. 54).                      (1) Para paredes &lt; 132 mm colocar escudo pulsador Ref. 02 825 06 99</i></p>			<p><b>SHELL bastidor Compact II con fluxor empotrado supersilencioso DN 20 G 3/4", para inodoro suspendido.</b>                      Bastidor autoportante en acabado epoxi, con patas regulables en altura 0 - 200 mm. Para instalar empotrado en tabiquería ligera o por delante en pared resistente. Para montaje con todos los escudos pulsadores manuales y electrónicos.  <b>Consta de:</b></p> <ul style="list-style-type: none"> <li>• Bastidor de altura 1150 mm.</li> <li>• Patas regulables en altura 0 - 200 mm. Material de fijación para las patas.</li> <li>• Fluxor supersilencioso COMPACT II, grupo de ruido I (&lt;20 dB) con llave de paso incorporada y conexión a la derecha DN 20 G 3/4".</li> <li>• Tubo de descarga Ø 45 con tapón protector, codo de desagüe Ø 90/90 en PE de alta densidad con pieza de transición Ø 90/110 con junta.</li> <li>• Accesorios de conexión y desagüe para el inodoro Ø 90/110 mm.</li> <li>• Accesorios de sujeción para el inodoro con pernos de M12 X 180 mm protegidos con tubo de plástico, tuercas y tapones protectores.</li> </ul> <p><b>Características técnicas del fluxor:</b></p> <ul style="list-style-type: none"> <li>• Presión: 1,2 a 5 bar según DIN EN 12541.</li> <li>• Caudal: 1 - 1,3 l/s.</li> <li>• Mantenimiento por delante.</li> </ul> <p><b>Profundidad de empotramiento:</b> Mínimo 160 mm (codo de descarga salida a suelo).  <b>Material:</b> Todas las partes por las que pasa el agua están fabricadas en latón resistente a la desgalvanización.  <b>Supersilencioso:</b> Grupo de ruido I (&lt;20 dB) según DIN 4109.  <b>Conexión:</b> DN 20 G 3/4".  <b>Peso:</b> 14,00 Kg.  <b>Medidas:</b> 1150 x 500 mm.</p>		
01 194 42 99	SHELL Compact II fluxor empotrado supersilencioso Ídem pero con descarga 4 l - 2 l especial para certificaciones de sostenibilidad de edificios.	150,00	03 076 42 99	SHELL bastidor Compact II con fluxor empotrado supersilencioso. Ídem pero con descarga 4 l - 2 l especial para certificaciones de sostenibilidad de edificios.	294,00



ÁMBITO DE INODORO

Referencia	Descripción del producto	P.V.P. €
------------	--------------------------	----------

**Descarga única**



**SHELL Edition escudos pulsadores de diseño para descarga única regulable.**

Consta de:

- Escudo pulsador con 1 botón de accionamiento.
- Cartucho con sistema automático de autolimpieza.
- Cerco y accesorios de sujeción de seguridad, mediante tornillo antivandálico.

**Características técnicas:**

- Volumen de descarga regulable en el cartucho de 4,5 a 9 l.

Medidas 153,5 x 124 mm.

02 802 15 99	SHELL Edition escudo pulsador fabricado en ABS. Acabado blanco.	81,30
02 802 06 99	Ídem pero acabado cromo brillo	67,40
02 803 28 99	Ídem pero antivandálico. Fabricado en acero inox satinado. Medidas 150 x 120 mm.	120,00
02 818 00 99	SHELL Ambition escudo fabricado en cristal negro y pulsador en latón cromado. Medidas 152,5 x 121,5 mm.	300,90
02 819 00 99	Ídem pero en cristal blanco.	300,90

Referencia	Descripción del producto	P.V.P. €
------------	--------------------------	----------

**Doble descarga ahorro ECO**



**SHELL Edition ECO escudos pulsadores de diseño con doble descarga ahorro de agua, regulable.**

Consta de:

- Escudo pulsador con doble descarga regulable (ahorro y total).
- Cartucho con sistema automático de autolimpieza.
- Cerco y accesorios de sujeción de seguridad, mediante tornillo antivandálico.

**Características técnicas:**

- Descarga total: volumen de descarga regulable en el cartucho de 4,5 a 9 l.
- Descarga ahorro: 3 l.

Medidas 153,5 x 124 mm.

02 804 15 99	SHELL Edition Eco escudo pulsador fabricado en ABS. Acabado blanco.	106,35
02 804 06 99	Ídem pero acabado cromo brillo.	98,30
02 805 28 99	Ídem pero antivandálico. Fabricado en acero inox satinado. Medidas 150 x 120 mm.	131,40
02 825 06 99	SHELL Edition Eco 100 escudo para instalaciones con paredes con poca profundidad de empotramiento (100 mm). Fabricado en ABS, acabado cromo brillo.	113,25
02 826 00 99	SHELL Ambition escudo fabricado en cristal negro y pulsador en latón cromado. Medidas 152,5 x 121,5 mm.	277,85
02 827 00 99	Ídem pero en cristal blanco.	277,85

NOTA: Ver accesorios en página 56

Disponibles modelos con descarga 4 l - 2 l especial para certificaciones de sostenibilidad de edificios





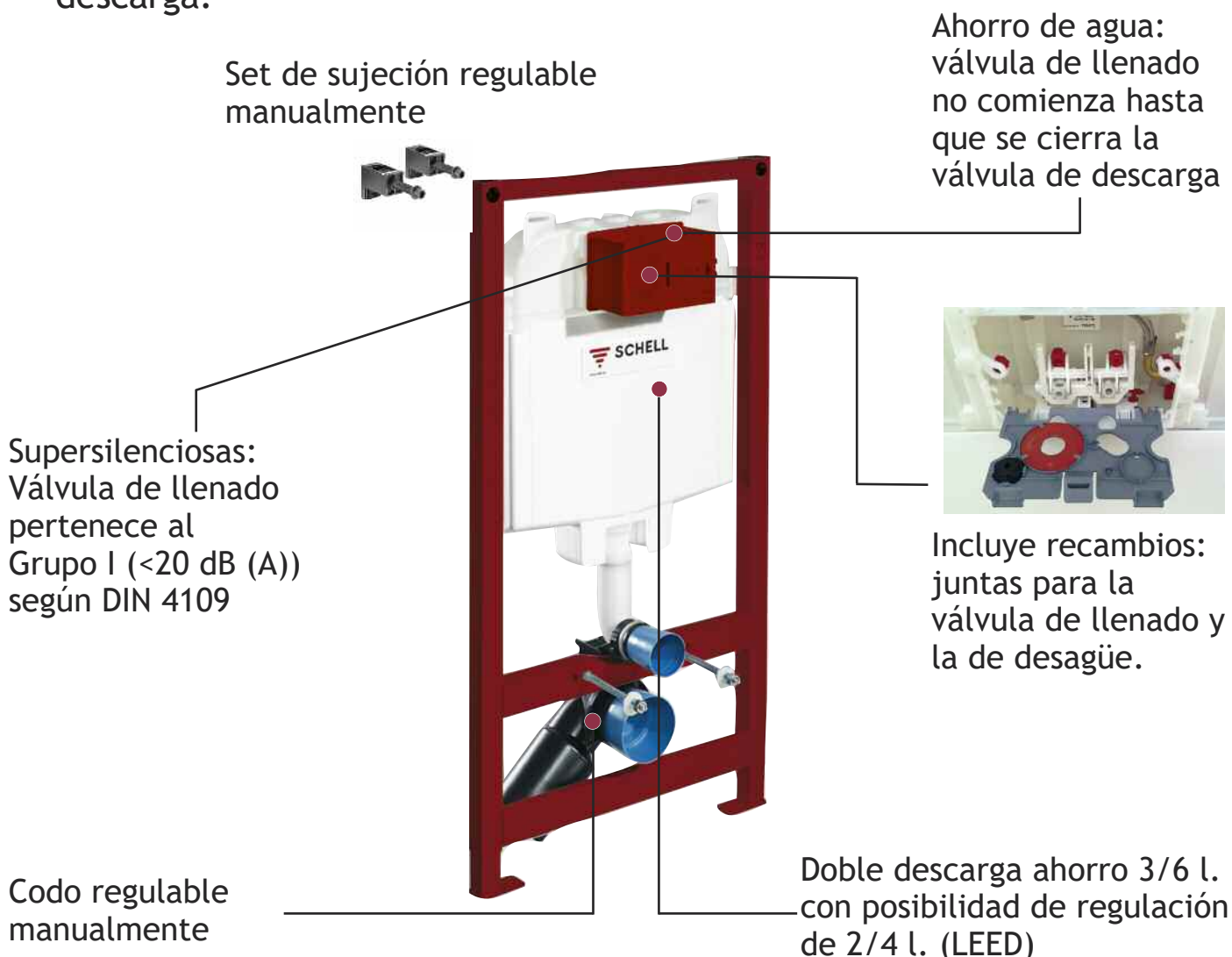

# Cisternas empotradas.

## Alta tecnología sanitaria con elementos que aportan soluciones especiales.

### Características diferenciadoras:

- Ahorro extra de agua: el llenado de la cisterna no comienza hasta que la válvula de descarga se haya cerrado (ahorro de 0,5 l por descarga).
- Descarga supersilenciosa. Válvula de llenado perteneciente al Grupo de ruido I (<20dB) según DIN 4109.
- Set de sujeción a pared regulable sin necesidad de herramientas (opcional).
- Doble descarga ahorro prerregulada de fábrica 3/6 l. Posibilidad, bajo pedido, de regulación de 2/4 l (LEED).
- Permite regular el codo de desagüe para reducir la profundidad de empotramiento, manualmente sin herramientas.
- Incluye juntas de recambio para la válvula de llenado y para la de descarga.





		Funciones				Ahorro de agua	Medidas			Página
		Profundidad de la cisterna	Accionamiento por delante	Accionamiento por arriba	Mecanismo de cierre automático	Doble descarga	Profundidad de empotramiento	Anchura en cm.	Altura en cm.	
<b>MONTUS C 120</b>										
	03 056 00 99	12	•		•	•	12 - 17	50	115	51
<b>MONTUS C 90</b>										
	03 061 00 99	8	•		•	•	9 - 12	50	115	49
<b>MONTUS C</b>										
	03 066 00 99	12	•		•	•	18 - 21	42	115	50
<b>MONTUS 820 C</b>										
	03 060 00 99	15	•	•	•	•	15 - 20	40	82	50
<b>MONTUS C - N 120</b>										
	03 058 00 99	12	•		•	•	12,8	42	-	49
<b>MONTUS C - N 80</b>										
	03 059 00 99	8	•		•	•	8	46	-	48
<b>MONTUS C 80 n</b>										
	03 073 00 99	12	•		•	•	12,6	48,8	-	48

ÁMBITO DE INODORO



Nota: Todas las medidas son en cm.



Referencia	Descripción del producto	P.V.P. €	Referencia	Descripción del producto	P.V.P. €
<b>Cisterna empotrada para inodoro a suelo</b>			<b>Bastidor para obra de fábrica</b>		
03 073 00 99		110,00	03 059 00 99		165,00
<p><b>SHELL cisterna MONTUS C 120 n para obra de fábrica DN 15 R 1/2".</b></p> <p>Para montaje con todos los escudos pulsadores SCHELL WC.                      Con sistema de ahorro extra: el llenado no empieza hasta que la válvula de descarga se haya cerrado, aprox. 0,5 l por uso.</p> <p><b>Consta de:</b></p> <ul style="list-style-type: none"> <li>• Cisterna empotrada para inodoro a suelo y obra de fábrica de 126 mm, accionamiento frontal, con mecanismos supersilenciosos de descarga y llenado, con llave de regulación SCHELL, grupo de ruido I (&lt;20dB) según DIN 4109.</li> <li>• Racor de conexión R 1/2" AG, premontado por encima.</li> <li>• Doble descarga.</li> <li>• Tubo de descarga Ø 45, con tapón.</li> <li>• Malla para facilitar su instalación.</li> </ul> <p><b>Características técnicas:</b></p> <ul style="list-style-type: none"> <li>• Caudal:                             <ul style="list-style-type: none"> <li>- Doble descarga.</li> <li>- Regulación de fábrica 3 / 6 l.</li> <li>- Ajustable a 2 / 4 l.</li> </ul> </li> <li>• Medidas: 488 x 425 mm.</li> </ul> <p><b>Profundidad de empotramiento:</b> Mínimo 80 mm.  <b>Supersilencioso:</b> Grupo de ruido I (&lt;20dB) según DIN 4109.  <b>Homologación:</b> Certificaciones según peticiones.  <b>Conexión:</b> DN 15 R 1/2".  <b>Peso:</b> 3,76 Kg.</p> <p><i>Nota: Para conexión inodoro a suelo solicitar Ref. 33 322 10 11 (Ver pág. 54)</i></p>			<p><b>SHELL cisterna con bastidor MONTUS C-N 80 para obra de fábrica DN 15 R 1/2".</b></p> <p>Con bastidor de acero galvanizado en forma de U, no autoportante. Para instalar empotrada o recibida por delante de pared resistente. Para montaje con todos los escudos pulsadores SCHELL WC.                      Con sistema de ahorro extra: el llenado no empieza hasta que la válvula de descarga se haya cerrado, aprox. 0,5 l por uso.</p> <p><b>Consta de:</b></p> <ul style="list-style-type: none"> <li>• Cisterna empotrada para obra de fábrica de 80 mm, accionamiento frontal, con mecanismos supersilenciosos de descarga y llenado, con llave de regulación SCHELL, grupo de ruido I (&lt;20dB) según DIN 4109.</li> <li>• Racor de conexión R 1/2" AG, premontado por encima.</li> <li>• Doble descarga.</li> <li>• Tubo de descarga Ø 45, con tapón.</li> <li>• Malla para facilitar su instalación.</li> <li>• Para inodoros suspendidos con distancia entre pernos 180 ó 230 mm.</li> <li>• Codo de desagüe de HDPE Ø 90 / 90, con tapón. Reductor Ø90 / 110 mm.</li> <li>• Fijación para inodoro M 12 x 200 mm, con tubo flexible de protección, tuercas y capuchones.</li> <li>• Material de fijación.</li> </ul> <p><b>Características técnicas:</b></p> <ul style="list-style-type: none"> <li>• Caudal:                             <ul style="list-style-type: none"> <li>- Volumen de descarga: regulación de fábrica 3 y 6 l.</li> <li>- Volumen descarga económica: rango de regulación 4 / 5 / 6 / 7 l.</li> <li>- Volumen descarga total: rango de regulación 6 / 7 l (posibilidad de 5 l).</li> </ul> </li> <li>• Medidas: 460 x 780 mm.</li> </ul> <p><b>Profundidad de empotramiento:</b> Mínimo 80 mm.  <b>Supersilencioso:</b> Grupo de ruido I (&lt;20dB) según DIN 4109.  <b>Homologación:</b> Certificaciones según peticiones.  <b>Conexión:</b> DN 15 R 1/2".  <b>Peso:</b> 7,36 Kg.</p>		





ÁMBITO DE INODORO

Referencia	Descripción del producto	P.V.P. €	Referencia	Descripción del producto	P.V.P. €
<b>Bastidor para obra de fábrica</b>			<b>Bastidor para tabiquería ligera, profundidad min. 9 cm</b>		
03 058 00 99		185,00	03 061 00 99		210,00
<p><b>SCHELL cisterna con bastidor MONTUS C-N 120 para obra de fábrica DN 15 R 1/2".</b>                      Con bastidor de acero galvanizado en forma de U, no autoportante. Para instalar empotrada o recibida por delante de pared resistente. Para montaje con todos los escudos pulsadores SCHELL WC. Con sistema de ahorro extra: el llenado no empieza hasta que la válvula de descarga se haya cerrado, aprox. 0,5 l por uso.  <b>Consta de:</b></p> <ul style="list-style-type: none"> <li>• Cisterna empotrada para obra de fábrica de 120 mm, accionamiento frontal, con mecanismos supersilenciosos de descarga y llenado, con llave de regulación SCHELL, grupo de ruido I (&lt;20dB) según DIN 4109.</li> <li>• Racor de conexión R 1/2" AG, superior o lateral.</li> <li>• Doble descarga.</li> <li>• Tubo de descarga Ø 45, con tapón.</li> <li>• Para inodoros suspendidos con distancia entre pernos 180 ó 230 mm.</li> <li>• Codo de desagüe de HDPE Ø 90 / 90, con tapón. Reductor Ø90 / 110 mm.</li> <li>• Fijación para inodoro M 12 x 200 mm, con tubo flexible de protección, tuercas y capuchones.</li> <li>• Material de fijación.</li> </ul> <p><b>Características técnicas:</b></p> <ul style="list-style-type: none"> <li>• Caudal:                             <ul style="list-style-type: none"> <li>- Doble descarga.</li> <li>- Regulación de fábrica 3 / 6 l.</li> <li>- Ajustable a 2 / 4 l.</li> </ul> </li> <li>• Medidas: 420 x 770 mm.</li> </ul> <p><b>Profundidad de empotramiento:</b> 128 mm.  <b>Supersilencioso:</b> Grupo de ruido I (&lt;20dB) según DIN 4109.  <b>Homologación:</b> Certificaciones según peticiones.  <b>Conexión:</b> DN 15 R 1/2".  <b>Peso:</b> 8,64 Kg.</p>			<p><b>SCHELL bastidor con cisterna empotrada MONTUS C 90 para tabiquería ligera DN 15 R 1/2". Para salida oblicua 12 cm.</b>                      Bastidor autoportante en acabado epoxi, para espacios reducidos, con patas regulables en altura 0 - 150 mm. Para instalar empotrado en tabiquería ligera o por delante en pared resistente. Para montaje con todos los escudos pulsadores SCHELL WC. Con sistema de ahorro extra: el llenado no empieza hasta que la válvula de descarga se haya cerrado, aprox. 0,5 l por uso.  <b>Consta de:</b></p> <ul style="list-style-type: none"> <li>• Bastidor de altura 1110 mm.</li> <li>• Cisterna empotrada de 80 mm, accionamiento frontal, con mecanismos supersilenciosos de descarga y llenado, con llave de regulación SCHELL, grupo de ruido I (&lt;20dB) según DIN 4109.</li> <li>• Racor de conexión R 1/2" AG, premontado por encima.</li> <li>• Doble descarga.</li> <li>• Patas regulables en altura 0 - 150 mm. Material de fijación para las patas.</li> <li>• Para inodoros suspendidos con distancia entre pernos 180 ó 230 mm.</li> <li>• Tubo de descarga Ø 45, con tapón.</li> <li>• Codo de desagüe de HDPE Ø 90 / 90, con tapón. Reductor Ø90 / 110 mm.</li> <li>• Fijación para inodoro M 12 x 200 mm, con tubo flexible de protección, tuercas y capuchones.</li> </ul> <p><b>Características técnicas:</b></p> <ul style="list-style-type: none"> <li>• Caudal:                             <ul style="list-style-type: none"> <li>- Volumen de descarga: regulación de fábrica 3 y 6 l.</li> <li>- Volumen descarga económica: rango de regulación 3 / 3 l.</li> <li>- Volumen descarga total: rango de regulación 6 / 7 l (posibilidad de 5 l).</li> </ul> </li> <li>• Medidas: 500 x 1110 mm.</li> </ul> <p><b>Profundidad de empotramiento:</b> 90 mm.  <b>Supersilencioso:</b> Grupo de ruido I (&lt;20dB) según DIN 4109.  <b>Homologación:</b> Certificaciones según peticiones.  <b>Conexión:</b> DN 15 R 1/2".  <b>Peso:</b> 13,52 Kg.</p>		



Referencia	Descripción del producto	P.V.P. €	Referencia	Descripción del producto	P.V.P. €
<b>Bastidor bajo para tabiquería ligera, altura 82 cm</b>			<b>Bastidor para tabiquería ligera para minusválidos</b>		
03 060 00 99		255,00	03 066 00 99		320,00
<p><b>SHELL bastidor con cisterna empotrada MONTUS 820 C para tabiquería ligera DN 15 R 1/2".</b>                      Bastidor autoportante en acabado epoxi, con patas regulables en altura 0 - 200 mm. Para instalar empotrado en tabiquería ligera o por delante en pared resistente. Para montaje con todos los escudos pulsadores manuales SHELL WC. Con sistema de ahorro extra: el llenado no empieza hasta que la válvula de descarga se haya cerrado, aprox. 0,5 l por uso.</p> <p><b>Consta de:</b></p> <ul style="list-style-type: none"> <li>• Bastidor de altura 820 mm.</li> <li>• Cisterna empotrada de 150 mm, accionamiento frontal o por arriba, con mecanismos supersilenciosos de descarga y llenado, con llave de regulación SHELL, grupo de ruido I (&lt;20dB) según DIN 4109.</li> <li>• Racor de conexión R 1/2" AG, trasero, superior o lateral.</li> <li>• Doble descarga.</li> <li>• Patas regulables en altura 0 - 200 mm. Material de fijación para las patas.</li> <li>• Para inodoros suspendidos con distancia entre pernos 180 ó 230 mm.</li> <li>• Tubo de descarga Ø 45, con tapón.</li> <li>• Codo de desagüe de HDPE Ø 90 / 90, con tapón. Reductor Ø90 / 110 mm.</li> <li>• Fijación para inodoro M 12 x 200 mm, con tubo flexible de protección, tuercas y capuchones. Incluye material de fijación a pared.</li> </ul> <p><b>Características técnicas:</b></p> <ul style="list-style-type: none"> <li>• Caudal:                             <ul style="list-style-type: none"> <li>- Volumen de descarga: regulación de fábrica 3 y 6 l.</li> <li>- Volumen descarga económica: rango de regulación 3 / 3 l (posibilidad de 2 l).</li> <li>- Volumen descarga total: rango de regulación 6 / 7 l (posibilidad de 4 l).</li> </ul> </li> <li>• Medidas: 400 x 820 mm.</li> </ul> <p><b>Profundidad de empotramiento:</b> 150 - 200 mm.  <b>Supersilencioso:</b> Grupo de ruido I (&lt;20dB) según DIN 4109.  <b>Homologación:</b> Certificaciones según peticiones.  <b>Conexión:</b> DN 15 R 1/2".  <b>Peso:</b> 11,60 Kg.                      Resiste 400 kg de carga.</p>			<p><b>SHELL bastidor con cisterna empotrada MONTUS C especial sin barreras para tabiquería ligera DN 15 R 1/2".</b>                      Bastidor autoportante en acabado epoxi, con patas regulables en altura 0 - 200 mm. Para instalar empotrada en tabiquería ligera o por delante en pared resistente. Para montaje con todos los escudos pulsadores SHELL WC. Con sistema de ahorro extra: el llenado no empieza hasta que la válvula de descarga se haya cerrado, aprox. 0,5 l por uso.</p> <p><b>Consta de:</b></p> <ul style="list-style-type: none"> <li>• Bastidor especialmente estrecho, de longitud 420 mm y altura 1150 mm.</li> <li>• Cisterna empotrada de 120 mm, accionamiento frontal con mecanismos supersilenciosos de descarga y llenado, con llave de regulación SHELL, grupo de ruido I (&lt;20dB) según DIN 4109.</li> <li>• Racor de conexión R 1/2" AG, por detrás.</li> <li>• Doble descarga.</li> <li>• Patas especiales para una mayor seguridad de anclaje al suelo, regulables en altura 0 - 150 mm (posibilidad de 0 - 200). Material de fijación para las patas.</li> <li>• Set de montaje mural 03 077 00 99.</li> <li>• Para inodoros suspendidos con distancia entre pernos 180 ó 230 mm.</li> <li>• Tubo de descarga Ø 45, con tapón.</li> <li>• Codo de desagüe de HDPE Ø 90 / 90, con tapón. Reductor Ø90 / 110 mm.</li> <li>• Fijación para inodoro M 12 x 200 mm, con tubo flexible de protección, tuercas y capuchones.</li> </ul> <p><b>Características técnicas:</b></p> <ul style="list-style-type: none"> <li>• Caudal:                             <ul style="list-style-type: none"> <li>- Doble descarga.</li> <li>- Regulación de fábrica 3 / 6 l.</li> <li>- Ajustable a 2 / 4 l.</li> </ul> </li> <li>• Medidas: 420 x 1150 mm.</li> </ul> <p><b>Profundidad de empotramiento:</b> 180 - 210 mm.  <b>Supersilencioso:</b> Grupo de ruido I (&lt;20dB) según DIN 4109.  <b>Homologación:</b> Certificaciones según peticiones.  <b>Conexión:</b> DN 15 R 1/2".  <b>Peso:</b> 17,35 Kg.                      Resiste 400 kg de carga, montaje en pared utilizando el set de montaje MONTUS (incluido).</p>		



Referencia	Descripción del producto	P.V.P. €	Referencia	Descripción del producto	P.V.P. €
<b>Bastidor para tabiquería ligera, anchura 50 cm</b>			<b>Accesorios para cisterna empotrada</b>		
03 056 00 99		199,00	03 038 00 99		525,00
<p><b>SHELL bastidor con cisterna empotrada MONTUS C 120 para tabiquería ligera DN 15 R 1/2".</b>                      Bastidor autoportante en acabado epoxi, con patas regulables en altura 0 - 200 mm. Para instalar empotrado en tabiquería ligera o por delante en pared resistente. Para montaje con todos los escudos pulsadores SCHELL WC. Con sistema de ahorro extra: el llenado no empieza hasta que la válvula de descarga se haya cerrado, aprox. 0,5 l por uso.  <b>Consta de:</b></p> <ul style="list-style-type: none"> <li>• Bastidor de altura 1150 mm.</li> <li>• Cisterna empotrada de 120 mm, accionamiento frontal, con mecanismos supersilenciosos de descarga y llenado, con llave de regulación SCHELL, grupo de ruido I (&lt;20dB) según DIN 4109.</li> <li>• Racor de conexión R 1/2" AG, superior o lateral.</li> <li>• Doble descarga.</li> <li>• Patas regulables en altura 0 - 200 mm. Material de fijación para las patas.</li> <li>• Para inodoros suspendidos con distancia entre pernos 180 ó 230 mm.</li> <li>• Tubo de descarga Ø 45, con tapón.</li> <li>• Codo de desagüe de HDPE Ø 90 / 90, con tapón. Reductor Ø90 / 110 mm.</li> <li>• Fijación para inodoro M 12 x 200 mm, con tubo flexible de protección, tuercas y capuchones.</li> </ul> <p><b>Características técnicas:</b></p> <ul style="list-style-type: none"> <li>• Caudal:                             <ul style="list-style-type: none"> <li>- Volumen de descarga: regulación de fábrica 3 y 6 l. Ajustable de 2 / 4 l.</li> <li>- Volumen descarga económica: rango de regulación 3 / 3 l.</li> <li>- Volumen descarga total: rango de regulación 6 / 7 l, (posibilidad de 5 l).</li> </ul> </li> <li>• Medidas: 500 x 1150 mm.</li> </ul> <p><b>Profundidad de empotramiento:</b> 120 - 170 mm.  <b>Supersilencioso:</b> Grupo de ruido I (&lt;20dB) según DIN 4109.  <b>Homologación:</b> Certificaciones según peticiones.  <b>Conexión:</b> DN 15 R 1/2".  <b>Peso:</b> 12,72 Kg.                      Resiste 400 kg de carga: montaje en pared utilizando el set de montaje MONTUS</p>			<p><b>SHELL bastidor con cisterna empotrada MONTUS FLOW C 120</b>                      Bastidor autoportante en acabado epoxi, con patas regulables en altura 0 - 200 mm. Para instalar empotrado en tabiquería ligera o por delante en pared resistente. Preparado para la conexión con los sistemas SCHELL SWS y SSC. Para montaje con todos los escudos pulsadores SCHELL WC. Con sistema de ahorro extra: el llenado no empieza hasta que la válvula de descarga se haya cerrado, aprox. 0,5 l por uso.  <b>Consta de:</b></p> <ul style="list-style-type: none"> <li>• Bastidor de altura 1150 mm.</li> <li>• Cisterna empotrada de 120 mm, accionamiento frontal, con mecanismos supersilenciosos de descarga y llenado, con llave de regulación SCHELL, grupo de ruido I (&lt;20dB) según DIN 4109.</li> <li>• Racor de conexión R 1/2" AG, superior o lateral.</li> <li>• Doble descarga.</li> <li>• Patas regulables en altura 0 - 200 mm. Material de fijación para las patas.</li> <li>• Para inodoros suspendidos con distancia entre pernos 180 ó 230 mm.</li> <li>• Tubo de descarga Ø 45, con tapón.</li> <li>• Codo de desagüe de HDPE Ø 90 / 90, con tapón. Reductor Ø90 / 110 mm.</li> <li>• Fijación para inodoro M 12 x 200 mm, con tubo flexible de protección, tuercas y capuchones. Conducto 5 m. Cable de alargador de 5 m.</li> </ul> <p><b>Características técnicas:</b></p> <ul style="list-style-type: none"> <li>• Caudal:                             <ul style="list-style-type: none"> <li>- Volumen de descarga: regulación de fábrica 3 y 6 l. Ajustable de 2 / 4 l.</li> <li>- Volumen descarga económica: rango de regulación 3 / 3 l.</li> <li>- Volumen descarga total: rango de regulación 4 / 5 / 6 / 7 l.</li> </ul> </li> <li>• Medidas: 500 x 1150 mm</li> </ul> <p><b>Profundidad de empotramiento:</b> 120 - 170 mm.  <b>Supersilencioso:</b> Grupo de ruido I (&lt;20dB) según DIN 4109.  <b>Homologación:</b> Certificaciones según peticiones.  <b>Conexión:</b> DN 15 R 1/2".  <b>Peso:</b> 13,04 Kg.                      Resiste 400 kg de carga: montaje en pared utilizando el set de montaje MONTUS Necesario accesorio 00 929 00 99 para conexión al sistema SSC (Ver página 20)</p>		



Referencia	Descripción del producto	P.V.P. €
------------	--------------------------	----------

Referencia	Descripción del producto	P.V.P. €
------------	--------------------------	----------

**Accionamiento manual, descarga doble ahorro**

**Accionamiento manual, descarga doble ahorro**

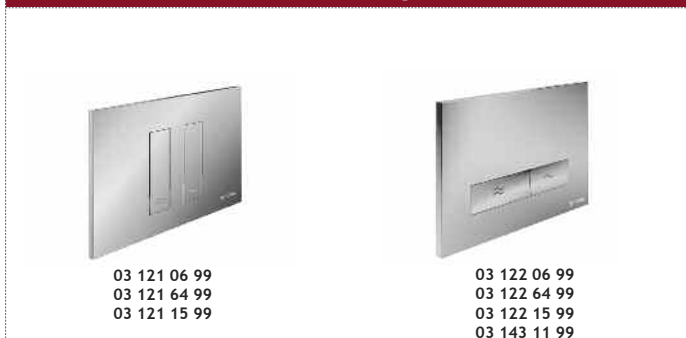
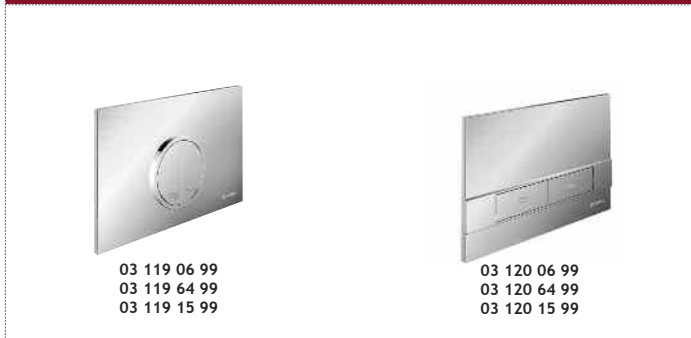



03 119 06 99	<b>SHELL escudo pulsador CIRCUM doble descarga para cisterna empotrada.</b> Doble descarga ahorro. Consta de: • Escudo pulsador con accionamientos. • Accesorios de sujeción, con tornillo de seguridad. <b>Material:</b> ABS. <b>Acabado:</b> Cromo brillo. Medidas 230 x 150 mm.	55,00
03 119 64 99	Ídem pero acabado cromo mate.	67,00
03 119 15 99	Ídem pero acabado blanco.	43,00
03 120 06 99	<b>SHELL escudo pulsador BOARD doble descarga para cisterna empotrada.</b> Doble descarga ahorro. Consta de: • Escudo pulsador con accionamientos. • Accesorios de sujeción, con tornillo de seguridad. <b>Material:</b> ABS. <b>Acabado:</b> Cromo brillo. Medidas 230 x 150 mm.	55,00
03 120 64 99	Ídem pero acabado cromo mate.	67,00
03 120 15 99	Ídem pero acabado blanco.	43,00



03 121 06 99	<b>SHELL escudo pulsador TOWER doble descarga para cisterna empotrada.</b> Doble descarga ahorro. Consta de: • Escudo pulsador con accionamientos. • Accesorios de sujeción, con tornillo de seguridad. <b>Material:</b> ABS. <b>Acabado:</b> Cromo brillo. Medidas 230 x 150 mm.	55,00
03 121 64 99	Ídem pero acabado cromo mate.	67,00
03 121 15 99	Ídem pero acabado blanco.	43,00
03 122 06 99	<b>SHELL escudo pulsador KONKAV doble descarga para cisterna empotrada.</b> Doble descarga ahorro. Consta de: • Escudo pulsador con accionamientos. • Accesorios de sujeción, con tornillo de seguridad. <b>Material:</b> ABS. <b>Acabado:</b> Cromo brillo. Medidas 230 x 150 mm.	55,00
03 122 64 99	Ídem pero acabado cromo mate.	67,00
03 122 15 99	Ídem pero acabado blanco.	43,00
03 143 11 99	Ídem pero acabado negro mate.	63,00



ÁMBITO DE INODORO



Referencia	Descripción del producto	P.V.P. €	Referencia	Descripción del producto	P.V.P. €
<b>Accionamiento manual, descarga doble ahorro</b>			<b>Accionamiento electrónico sin contacto / dual</b>		
03 070 28 99	 <p>SHELL escudo AI pulsador doble descarga para cisterna empotrada, fabricado en acero inox. Antivandálico. Doble descarga ahorro. Consta de:</p> <ul style="list-style-type: none"> <li>• Escudo pulsador con accionamientos marcados en Braille.</li> <li>• Accesorios de sujeción, con tornillo de seguridad.</li> </ul> <p><b>Material:</b> Escudo fabricado en acero inox. satinado. Medidas 255 x 150 mm.</p>	127,00	03 123 06 99	 <p>SHELL escudo FIELD E pulsador metálico doble descarga, dual manual-electrónico, para cisterna empotrada. Accionamiento por infarrosos o manual en caso de fallo eléctrico. Consta de:</p> <ul style="list-style-type: none"> <li>• Escudo pulsador con accionamiento manual y sensor.</li> <li>• Fuente de alimentación de 230 V / 12 V 50 Hz.</li> <li>• Accesorios de sujeción, con tornillo de seguridad.</li> <li>• Descarga automática antilegionela, cada 24 horas después de la última utilización.</li> </ul> <p><b>Material:</b> Escudo fabricado en aleación de zinc con aluminio. Medidas 240 x 162 mm.</p>	909,00
03 126 06 99	 <p>SHELL escudo FIELD pulsador metálico doble descarga para cisterna empotrada. Ídem pero montaje frontal y acabado brillo. Fabricado en aleación de zinc con aluminio. Medidas 240 x 162 mm.</p>	245,00	03 125 00 99	SHELL Kit de conversión electrónico. Para accionamiento, junto con el escudo FIELD E, de las cisternas C 80, C 90.	188,00
03 126 64 99	Ídem pero acabado mate.	251,00	03 127 00 99	SHELL Kit de conversión electrónico. Para accionamiento, junto con el escudo FIELD E, de las cisternas C 120.	188,00



Referencia	Descripción del producto	P.V.P. €	Referencia	Descripción del producto	P.V.P. €
<b>Fluxores adosados doble descarga</b>			<b>Fluxores adosados descarga única</b>		
					
	<p><b>Schellomat Silent Eco SV fluxor adosado supersilencioso de inodoro DN 20 G 3/4".</b></p> <p>Fabricación robusta, totalmente metálico, con <b>doble pulsador ahorro</b>. Alta fiabilidad gracias al cartucho con sistema de autolimpieza y dispositivo antisifónico de acuerdo a EN 12541.</p> <p>Acabado latón cromado.</p> <p><b>Características técnicas:</b></p> <ul style="list-style-type: none"> <li>• Caudal: 1,0 - 1,3 l/s.</li> <li>• Presión: 1,2 - 5 bar.</li> <li>• Descarga total regulable de 4,5 a 9 l.</li> <li>• Descarga ahorro de 3 l.</li> <li>• Conexión tubo: Ø 26 x 28 mm.</li> </ul> <p><b>Material:</b> Todas las partes por las que pasa el agua están fabricadas en latón de acuerdo a la normativa de agua potable alemana (TrinkwV).</p> <p><b>Supersilencioso:</b> Grupo de ruido I (&lt;20 dB) según DIN 4109.</p> <p><b>Homologación:</b> PA-IX-9902/I.</p> <p><b>Conexión:</b> DN 20 G 3/4".</p> <p><b>Peso:</b> 1,3 Kg.</p>			<p><b>Schellomat Basic SV fluxor adosado de inodoro DN 20 G 3/4".</b></p> <p>Fabricación robusta, totalmente metálico, con <b>pulsador único</b>. Alta fiabilidad gracias al cartucho con sistema de autolimpieza y dispositivo antisifónico de acuerdo a EN 12541.</p> <p>Acabado latón cromado.</p> <p><b>Características técnicas:</b></p> <ul style="list-style-type: none"> <li>• Caudal: 1,0 - 1,3 l/s.</li> <li>• Presión: 1,2 - 5 bar.</li> <li>• Descarga regulable de 4,5 a 9 l.</li> <li>• Conexión tubo: Ø 26 x 28 mm.</li> </ul> <p><b>Material:</b> Todas las partes por las que pasa el agua están fabricadas en latón de acuerdo a la normativa de agua potable alemana (TrinkwV).</p> <p><b>Silencioso:</b> Grupo de ruido II (20 - 30 dB) según DIN 4109.</p> <p><b>Homologación:</b> PA-IX-9901/I.</p> <p><b>Conexión:</b> DN 20 G 3/4".</p> <p><b>Peso:</b> 1,2 Kg.</p>	
02 250 06 99	Fluxor adosado con llave de corte.	153,40	02 248 06 99	Fluxor adosado con llave de corte.	143,50
02 249 06 99	Ídem pero sin llave de corte.	145,55	02 247 06 99	Ídem pero sin llave de corte.	139,15

NOTA: Accesorios de descarga en página 56



Referencia	Descripción del producto	P.V.P. €	Referencia	Descripción del producto	P.V.P. €
<b>Fluxor bajas presiones</b>			<b>Fluxor de palanca</b>		
	 <p>02 252 06 99      02 254 06 99</p>				
<p><b>Schellomat Basic fluxor bajas presiones DN 25 G 1".</b></p> <p>Fabricación robusta, totalmente metálico, con pulsador único. Alta fiabilidad gracias al cartucho con sistema de autolimpieza y dispositivo antisifónico de acuerdo a EN 12541. Acabado latón cromado.</p> <p><b>Características técnicas:</b></p> <ul style="list-style-type: none"> <li>• Presión: 0,4 a 4 bar.</li> <li>• Caudal: 1,0 - 1,4 l/s.</li> <li>• Volumen de descarga regulable: 8-14 l.</li> <li>• Conexión tubo de descarga: Ø 30 x 32 mm.</li> </ul> <p><b>Material:</b> Todas las partes por las que pasa el agua están fabricadas en latón de acuerdo a la normativa de agua potable alemana (TrinkwV). <b>Conexión:</b> DN 25 G 1". <b>Peso:</b> 1,3 Kg. No incluye florón.</p>			<p><b>Schellomat fluxor de inodoro DN 20 G 3/4", con palanca.</b></p> <p>Alta fiabilidad gracias al cartucho con sistema de autolimpieza y dispositivo antisifónico de acuerdo a EN 12541.</p> <p><b>Consta de:</b></p> <ul style="list-style-type: none"> <li>• Palanca.</li> <li>• Regulador de caudal.</li> </ul> <p><b>Características técnicas:</b></p> <ul style="list-style-type: none"> <li>• Presión desde 1,2 bar.</li> <li>• Caudal: 6 l, regulable 1 - 1,3 l/s.</li> <li>• Conexión tubo de descarga Ø 26 x 28 mm.</li> </ul> <p><b>Material:</b> Todas las partes por las que pasa el agua están fabricadas en latón de acuerdo a la normativa de agua potable alemana (TrinkwV). <b>Homologación:</b> PA-IX 18853/II, DIN-DVGW. <b>Conexión:</b> DN 20 G ¾". <b>Peso:</b> 0,6 Kg. No incluye florón.</p>		
02 252 06 99	Schellomat Basic fluxor bajas presiones DN 25 G 1".	143,80	02 202 06 99	Schellomat fluxor de inodoro con palanca DN 20 G 3/4"	66,00
02 254 06 99	Schellomat Value fluxor bajas presiones DN 25 G 1". Ídem pero:	106,90			
	<ul style="list-style-type: none"> <li>• Presión: 0,4 a 2,5 bar.</li> <li>• Caudal: 1,0 - 1,3 l/s.</li> <li>• Volumen de descarga regulable: 6 l.</li> </ul>				

NOTA: Existe una versión del fluxor de palanca con menor caudal (0,7 - 1,0 l)

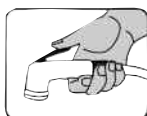



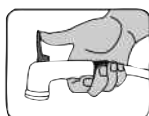





Corte automático de agua



Caudal continuo



Referencia	Descripción del producto	P.V.P. €
<b>Duchetas función bidé</b>		
03 295 06 99	 SCHELL ducheta de mano con soporte, flexo de 1,2 m y material de fijación. Conexiones de G 1/2 IG. Material: ABS.	30,45
<b>Accesorios para fluxores empotrados</b>		
<b>Para inodoro a suelo</b>		
20 960 25 01	 Tubo de conexión plástico blanco, goma y embellecedor (Ø 84 mm). L=300 mm. Conectores Ø45 mm.	27,55
<b>Para inodoro suspendido</b>		
20 971 40 01	 Soporte para montaje de inodoro suspendido. Medidas: 404 x 500 mm. Bastidor de perfiles de acero con patas ajustables en altura de 0 a 200 mm, acabado epoxi. Testado para 400 kg de carga.	CONSULTAR
03 207 00 99	 SCHELL accesorios de conexión y descarga: <ul style="list-style-type: none"> <li>• Tubo de descarga al WC con goma de enchufe Ø 55 mm.</li> <li>• Manguito de desagüe DN 100.</li> <li>• Embellecedores blancos para cubrir pernos.</li> </ul>	26,20
03 072 00 99	Ídem, pero manguito desagüe DN 90.	15,10
03 116 00 99	 SCHELL tubo de descarga conexión a inodoro, 600 mm. Recambio.	19,30
29367923161	 Codo de desagüe doble en "Y" Ø 90 x Ø 110 mm.	CONSULTAR
29366887161	 Tubo de desagüe recto Ø 90 x Ø 90 mm.	CONSULTAR
29367887161	Ídem pero de Ø 90 x Ø 110 mm.	CONSULTAR

Referencia	Descripción del producto	P.V.P. €
<b>Accesorios para fluxores adosados</b>		
<b>Para fluxor adosado</b>		
00 835 10 03	 Embellecedor para fluxor 3/4"	4,05
00 835 14 30	Embellecedor para fluxor 1"	5,90
03 100 06 99	 Tubo de descarga acodado recto. Medidas 600 x 200 mm, Ø 28 mm.	28,25
00 002 70 02	 Tubo de descarga acodado con quebranto, de 52 mm.	26,60
00 882 01 58	 Grapa para fijación a pared de tubo de descarga.	4,60
77 101 00 99	 Goma de enchufe Ø 55 para tubo de descarga.	4,20
03 209 06 99	 SCHELL conjunto compuesto por tubo de descarga acodado recto, abrazadera para fijación a pared y goma enchufe de Ø55 mm.	55,65
<b>Accesorios para cisterna empotrada</b>		
03 071 00 99	 SCHELL MONTUS de montaje mural para los bastidores con cisterna empotrada. Permite el ajuste de la profundidad sin herramientas. Para obra de fábrica. Ajuste 120-170 mm.	15,95
03 077 00 99	Ídem, pero ajuste 150 - 210 mm.	16,40
03 001 00 99	 SCHELL aislamiento acústico para inodoro o bidé suspendido. Aislamiento entre la unidad de cerámica y el alicatado. Resistente a los rayos UV. De acuerdo a la norma DIN 4109.	5,05

## Ámbito de Urinario

Fluxores empotrados electrónicos  
Fluxores invisibles electrónicos  
Fluxores empotrados manuales  
Fluxores adosados: manuales /  
electrónicos

## FLUXORES EMPOTRADOS

### CAJA DE EMPOTRAMIENTO Y BASTIDORES



#### SCHELL Compact II

Caja de empotramiento y bastidores para tabiquería ligera / obra de fábrica  
 Descarga única regulable (1 - 6 l)  
 Supersilenciosos: Grupo de ruido I (<20 dB) según DIN 4109

Pág. 60, 62, 64

## FLUXORES ADOSADOS

### ELECTRÓNICOS



#### Schelltronic

Accionamiento electrónico sin contacto  
 A batería  
 Tiempo de descarga regulable (2 - 15 s)  
 Silencioso: Grupo de ruido II (20-30 dB)  
 según DIN 4109

Pág. 66

### MANUALES



#### SCHELL Basic

Accionamiento manual  
 Descarga regulable (1 - 6 l)  
 Silencioso: Grupo de ruido II (20-30 dB)  
 según DIN 4109

Pág. 66



SCHELL bastidor  
 Para fluxor adosado

Pág. 66

## FLUXORES EMPOTRADOS

### ELECTRÓNICOS POR INFRARROJOS



#### SCHELL Edition E

Accionamiento electrónico sin contacto  
 Detección mediante infrarrojos  
 A red o a batería  
 Acabados ABS o acero inox

Pág. 61

### ELECTRÓNICOS INVISIBLES



#### SCHELL Compact LC

Detección mediante sensor térmico colocado en el sifón  
 3 programas de uso  
 A red o a batería

Pág. 63

### MANUALES



#### SCHELL Edition escudos accionamiento manual

Acabados ABS o acero inox  
 Descarga única regulable (1 - 6 l)

Pág. 65





#### SCHELL Ambition escudos accionamiento manual

Acabado cristal  
 Descarga única regulable (1 - 6 l)

Pág. 65





Referencia	Descripción del producto	P.V.P. €	Referencia	Descripción del producto	P.V.P. €
<b>Fluxor empotrado</b>			<b>Bastidores con fluxor empotrado</b>		
	 <p><b>SHELL Compact II, fluxor empotrado supersilencioso DN 15 G 1/2" para urinario.</b></p> <p>Caja de empotramiento que incluye fluxor y llave de corte incorporada. Para montaje con todos los accionamientos manuales y electrónicos. Fluxor según DIN EN 12541.</p> <p><b>Consta de:</b></p> <ul style="list-style-type: none"> <li>• Caja de empotramiento en plástico.</li> <li>• Cuerpo con llave de corte.</li> <li>• Tapón de purga.</li> </ul> <p><b>Características técnicas:</b></p> <ul style="list-style-type: none"> <li>• Presión: 0,8 a 5 bar.</li> <li>• Caudal: 0,3 l/s. DIN 3265.</li> </ul> <p><b>Profundidad de empotramiento:</b> Mínima 98 mm, máxima 158 mm.</p> <p><b>Material:</b> Todas las partes por las que pasa el agua están fabricadas en latón de acuerdo a la normativa de agua potable alemana (TrinkwV).</p> <p><b>Supersilencioso:</b> Grupo de ruido I (&lt;20 dB) según DIN 4109.</p> <p><b>Homologación:</b> PA-IX 18779/I DVGW.</p> <p><b>Conexión:</b> DN15 G 1/2".</p> <p><b>Peso:</b> 0,88 Kg.</p>	74,00		 <p><b>SHELL bastidor Compact II con fluxor empotrado supersilencioso DN 15 G 1/2", para urinario.</b></p> <p>Bastidor autoportante en acabado epoxi, con patas regulables en altura 0 - 200 mm. Para instalar empotrada en tabiquería ligera o por delante en pared resistente. Para montaje con todos los accionamientos manuales y electrónicos. Con volumen de descarga según DIN EN 12541.</p> <p><b>Consta de:</b></p> <ul style="list-style-type: none"> <li>• Bastidor de altura 1150 mm.</li> <li>• Patas regulables en altura 0 - 200 mm. Material de fijación para las patas.</li> <li>• Fluxor supersilencioso COMPACT II, grupo de ruido I (&lt;20 dB) con llave de corte incorporada.</li> <li>• Accesorios de sujeción para el urinario M 8 x 110 mm con todos los accesorios. Conexión de salida Ø 50 mm.</li> </ul> <p><b>Características técnicas:</b></p> <ul style="list-style-type: none"> <li>• Presión: 0,8 a 5 bar.</li> <li>• Caudal: 0,3 l/s. DIN 3265.</li> </ul> <p><b>Material:</b> Todas las partes por las que pasa el agua están fabricadas en latón de acuerdo a la normativa de agua potable alemana (TrinkwV).</p> <p><b>Supersilencioso:</b> Grupo de ruido I (&lt;20 dB) según DIN 4109.</p> <p><b>Conexión:</b> DN15 G 1/2".</p>	298,00
01 193 00 99	SHELL Compact II, caja de empotramiento.	74,00	03 075 00 99	Bastidor para tabiquería ligera, accionamientos manuales o electrónicos. Profundidad de empotramiento 90 mm. Medidas 1.150 x 500 mm.	298,00



ÁMBITO DE URINARIO

Referencia	Descripción del producto	P.V.P. €	Referencia	Descripción del producto	P.V.P. €
<b>Accionamiento electrónico sin contacto</b>			<b>Alimentación a red (Transformador 230 V / 50 Hz incluido)</b>		
		02 806 06 99	02 808 15 99	SHELL Edition E, a red 230/50 Hz, ABS blanco.	288,60
			02 808 06 99	Ídem, acabado cromo brillo.	313,55
			02 809 28 99	Ídem, acero inox satinado. Antivandálico.	329,25
			<b>Sin fuente de alimentación</b>		
			00 230 15 99	SHELL Edition E, ABS blanco.	202,35
			00 230 06 99	Ídem, acabado cromo brillo.	209,50
			00 231 28 99	Ídem, acero inox satinado. Antivandálico.	223,70
			<b>Accesorios necesarios para alimentación a red o a baterías</b>		
			01 557 00 99	SHELL compartimento para baterías 6 V, para escudo electrónico. <b>Consta de:</b> • Compartimento para las baterías. • Soporte de pared con material de sujeción. • Tira de velcro de 100 mm • 4 baterías alcalinas tipo AA.	43,10
			01 315 00 99	SHELL transformador oculto para conexión a red 100 - 240 V, 50 - 60 Hz, 9 V. Para conectar de 1 a 12 equipos. <b>Consta de:</b> • Transformador oculto. • Cable adaptador, 2 pines. <b>Datos técnicos:</b> • Entrada: 100 -240 V, 50 - 60 Hz cable trenzado. • Salida: DC 9 V, máx. 0,66 A.	73,25
			01 582 00 99	SHELL transformador con caja para instalar en rail. Ídem al anterior pero con caja.	111,50
			01 583 00 99	SHELL caja de conexión, IP65. Transformador 100 -240 V, 50 - 60 Hz. Para conectar de 1 a 12 equipos.	586,30
			01 570 00 99	SHELL cable de alargador para Edition E, longitud 5 m.	50,80
			01 571 00 99	Ídem al anterior pero de 10 m.	73,90
			<b>Alimentación a baterías (Caja de baterías incluida)</b>		
02 806 15 99	SHELL Edition E, fabricado en ABS, acabado blanco.	229,55			
02 806 06 99	Ídem, acabado cromo brillo.	263,40			
02 807 28 99	Ídem pero antivandálico. Fabricado en acero inox satinado. Medidas 150 x 120 mm.	291,65			

**SHELL Edition E, escudo con funcionamiento electrónico sin contacto, detección por infrarrojos, para urinario.**

Activación por detección de presencia, al abandonar el urinario.  
Funcionamiento mediante baterías o mediante conexión a red.

**Consta de:**

- Escudo pulsador con ventana para el sensor.
- Módulo electrónico.
- Modelos a batería: compartimento para baterías y batería alcalina de 9 V, con diodo de aviso del estado.
- Modelos a red: transformador 230V 50 Hz.
- Electroválvula con filtro previo.
- Sistema de diagnóstico y regulación del radio de detección.
- Cerco y accesorios de sujeción, mediante tornillo antivandálico.



**Características técnicas:**

- Tiempo de descarga regulable de 2 - 15 s.
- Descarga antilegionela cada 24 h después de la última utilización.
- Detección del sensor: 300 - 700 mm, ajustable.

Medidas 153,5 x 124 mm.

**NOTA:** Incorporan el modo Stadium para alta frecuencia de uso, por el cual en usos muy intensivos descarga cada cierto tiempo (ajustable)





Referencia	Descripción del producto	P.V.P. €	Referencia	Descripción del producto	P.V.P. €
<b>Fluxor empotrado</b>			<b>Bastidores con fluxor empotrado</b>		
	 <p><b>SHELL Compact II, fluxor empotrado supersilencioso DN 15 G 1/2" para urinario.</b></p> <p>Caja de empotramiento que incluye fluxor y llave de corte incorporada. Para montaje con todos los accionamientos manuales y electrónicos. Fluxor según DIN EN 12541.</p> <p><b>Consta de:</b></p> <ul style="list-style-type: none"> <li>• Caja de empotramiento en plástico.</li> <li>• Cuerpo con llave de corte.</li> <li>• Tapón de purga.</li> </ul> <p><b>Características técnicas:</b></p> <ul style="list-style-type: none"> <li>• Presión: 0,8 a 5 bar.</li> <li>• Caudal: 0,3 l/s. DIN 3265.</li> </ul> <p><b>Profundidad de empotramiento:</b> Mínima 98 mm, máxima 158 mm.</p> <p><b>Material:</b> Todas las partes por las que pasa el agua están fabricadas en latón de acuerdo a la normativa de agua potable alemana (TrinkwV).</p> <p><b>Supersilencioso:</b> Grupo de ruido I (&lt;20 dB) según DIN 4109.</p> <p><b>Homologación:</b> PA-IX 18779/I DVGW.</p> <p><b>Conexión:</b> DN15 G 1/2".</p> <p><b>Peso:</b> 0,88 Kg.</p>	74,00	  <p><b>SHELL bastidor Compact II con fluxor empotrado supersilencioso DN 15 G 1/2", para urinario.</b></p> <p>Bastidor autoportante en acabado epoxi, con patas regulables en altura 0 - 200 mm. Para instalar empotrado en tabiquería ligera o por delante en pared resistente. Para montaje con todos los accionamientos manuales y electrónicos. Con volumen de descarga según DIN EN 12541.</p> <p><b>Consta de:</b></p> <ul style="list-style-type: none"> <li>• Bastidor de altura 1150 mm.</li> <li>• Patas regulables en altura 0 - 200 mm. Material de fijación para las patas.</li> <li>• Fluxor supersilencioso COMPACT II, grupo de ruido I (&lt;20 dB) con llave de corte incorporada.</li> <li>• Accesorios de sujeción para el urinario M 8 x 110 mm con todos los accesorios. Conexión de salida Ø 50 mm.</li> </ul> <p><b>Características técnicas:</b></p> <ul style="list-style-type: none"> <li>• Presión: 0,8 a 5 bar.</li> <li>• Caudal: 0,3 l/s. DIN 3265.</li> </ul> <p><b>Material:</b> Todas las partes por las que pasa el agua están fabricadas en latón de acuerdo a la normativa de agua potable alemana (TrinkwV).</p> <p><b>Supersilencioso:</b> Grupo de ruido I (&lt;20 dB) según DIN 4109.</p> <p><b>Conexión:</b> DN15 G 1/2".</p>	298,00	
01 193 00 99	SHELL Compact II, caja de empotramiento.	74,00	03 075 00 99	Bastidor para tabiquería ligera, accionamientos manuales o electrónicos. Profundidad de empotramiento 90 mm. Medidas 1.150 x 500 mm.	298,00
			03 089 00 99	Bastidor Compact II LC, para montaje del sistema electrónico invisible Compact LC. Profundidad de empotramiento 90 mm.	360,00



Referencia	Descripción del producto	P.V.P. €	Referencia	Descripción del producto	P.V.P. €
<b>Accionamiento electrónico invisible, Compact LC</b>			<b>Accesorios</b>		
	 <p><b>SCHELL Compact LC, sistema de descarga para urinarios mediante sensor térmico colocado en el sifón.</b></p> <p>Para uso en todos los urinarios, cerámicos o de acero inox, con sifón empotrado de salida horizontal DN 50. Totalmente <b>antivandálico</b> al no ser visible. Funcionamiento: el sensor térmico que está colocado en el sifón, al detectar un cambio de temperatura, manda una señal a la electroválvula y realiza la descarga.</p> <ul style="list-style-type: none"> <li>• Parada de emergencia en caso de obstrucción del desagüe.</li> <li>• Control externo, sistema REED (accesorios) con el que ajustar los programas.</li> <li>• 3 Programas de uso - diagnóstico - 3 Programas de descarga.</li> </ul> <p><b>Consta de:</b></p> <ul style="list-style-type: none"> <li>• E-Modulo electrónico para montaje en la caja de empotramiento del fluxor de urinario Compact II, que se puede instalar donde se quiera (falso techo) siempre que quede registrable.</li> <li>• Sifón con sensor LC DN 50.</li> <li>• Electroválvula con adaptador.</li> <li>• Conectores Plug + Play de fácil instalación IP 54.</li> <li>• Cable alargador de 1 m.</li> </ul> <p><b>Características técnicas:</b></p> <ul style="list-style-type: none"> <li>• Sistema de parada automática de la descarga en caso de bloqueo del urinario.</li> <li>• Parada de limpieza 10 s.</li> <li>• Descarga antilegionela cada 24 h después de la última utilización.</li> <li>• Señal de alarma en caso de batería baja (modelo a baterías).</li> </ul>	647,20	23 080 28 99	 <p>SCHELL escudo embellecedor frontal. Para dejar registrable la caja de empotramiento. Acero inox satinado. Medidas: 149,66 x 119,66 mm.</p>	37,65
01 197 00 99	SCHELL Compact LC, alimentación a red, con transformador 230 v/ 50Hz.	647,20	01 529 00 99	 <p>SCHELL Sistema Reed, con llave magnética con la cual programar 3 programas de uso y testear el correcto funcionamiento del sistema LC externamente.</p>	147,05
01 196 00 99	SCHELL Compact LC, alimentación a baterías, incluye 4 baterías de 9 V y compartimento.	573,40	01 524 00 99	 <p>SCHELL cable alargador para Compact LC, para instalaciones remotas. Longitud 2,5 m.</p>	78,00
			<b>Accesorios para fluxores empotrados de urinario</b>		
03 105 00 99			 <p>SCHELL casquillo conexión entrada trasera para urinarios con toma por detrás, Ø 32 a 38 mm.</p>	9,40	
03 112 00 99			Ídem con válvula antirretorno. Necesario para los sistemas de detección invisibles.	17,25	

NOTA: Incorporan el modo Stadium para alta frecuencia de uso, por el cual en usos muy intensivos descarga cada cierto tiempo (ajustable)



Referencia	Descripción del producto	P.V.P. €	Referencia	Descripción del producto	P.V.P. €
<b>Fluxor empotrado</b>			<b>Bastidores con fluxor empotrado</b>		
	 <p><b>SHELL Compact II, fluxor empotrado supersilencioso DN 15 G 1/2" para urinario.</b></p> <p>Caja de empotramiento que incluye fluxor y llave de corte incorporada. Para montaje con todos los accionamientos manuales y electrónicos. Fluxor según DIN EN 12541.</p> <p><b>Consta de:</b></p> <ul style="list-style-type: none"> <li>• Caja de empotramiento en plástico.</li> <li>• Cuerpo con llave de corte.</li> <li>• Tapón de purga.</li> </ul> <p><b>Características técnicas:</b></p> <ul style="list-style-type: none"> <li>• Presión: 0,8 a 5 bar.</li> <li>• Caudal: 0,3 l/s. DIN 3265.</li> </ul> <p><b>Profundidad de empotramiento:</b> Mínima 98 mm, máxima 158 mm.</p> <p><b>Material:</b> Todas las partes por las que pasa el agua están fabricadas en latón de acuerdo a la normativa de agua potable alemana (TrinkwV).</p> <p><b>Supersilencioso:</b> Grupo de ruido I (&lt;20 dB) según DIN 4109.</p> <p><b>Homologación:</b> PA-IX 18779/I DVGW.</p> <p><b>Conexión:</b> DN15 G 1/2".</p> <p><b>Peso:</b> 0,88 Kg.</p>	74,00		 <p><b>SHELL bastidor Compact II con fluxor empotrado supersilencioso DN 15 G 1/2", para urinario.</b></p> <p>Bastidor autoportante en acabado epoxi, con patas regulables en altura 0 - 200 mm. Para instalar empotrado en tabiquería ligera o por delante en pared resistente. Para montaje con todos los accionamientos manuales y electrónicos. Con volumen de descarga según DIN EN 12541.</p> <p><b>Consta de:</b></p> <ul style="list-style-type: none"> <li>• Bastidor de altura 1150 mm.</li> <li>• Patas regulables en altura 0 - 200 mm. Material de fijación para las patas.</li> <li>• Fluxor supersilencioso COMPACT II, grupo de ruido I (&lt;20 dB) con llave de corte incorporada.</li> <li>• Accesorios de sujeción para el urinario M 8 x 110 mm con todos los accesorios. Conexión de salida Ø 50 mm.</li> </ul> <p><b>Características técnicas:</b></p> <ul style="list-style-type: none"> <li>• Presión: 0,8 a 5 bar.</li> <li>• Caudal: 0,3 l/s. DIN 3265.</li> </ul> <p><b>Material:</b> Todas las partes por las que pasa el agua están fabricadas en latón de acuerdo a la normativa de agua potable alemana (TrinkwV).</p> <p><b>Supersilencioso:</b> Grupo de ruido I (&lt;20 dB) según DIN 4109.</p> <p><b>Conexión:</b> DN15 G 1/2".</p>	298,00
01 193 00 99	SHELL Compact II, caja de empotramiento.	74,00	03 075 00 99	Bastidor para tabiquería ligera, accionamientos manuales o electrónicos. Profundidad de empotramiento 90 mm. Medidas 1.140 x 500 mm.	298,00



Referencia	Descripción del producto	P.V.P. €
------------	--------------------------	----------

Referencia	Descripción del producto	P.V.P. €
------------	--------------------------	----------

**Accionamientos manuales, fabricados en ABS o acero inox**

**Accionamientos manuales, fabricado en cristal**



02 822 00 99

02 823 00 99

**SHELL Edition escudo pulsador de diseño.**

**Consta de:**

- Escudo pulsador con 1 botón de accionamiento.
- Cartucho con filtro previo y sistema automático de limpieza.
- Cerco y accesorios de sujeción de seguridad, mediante tornillo antivandálico.

**Características técnicas:**

- Volumen de descarga regulable en el cartucho de 1 a 6 l.

Medidas 153,5 x 124 mm.

**SHELL Ambition escudo pulsador de diseño descarga regulable.**

**Consta de:**

- Escudo pulsador fabricado en cristal de seguridad con 1 botón pulsador fabricado en latón macizo cromado con brillo especial.
- Cartucho con filtro previo y sistema automático de limpieza.
- Cerco y accesorios de sujeción de seguridad, mediante tornillo antivandálico.

**Características técnicas:**

- Volumen de descarga regulable en el cartucho de 1 a 6 l.

Medidas: 152,5 x 121,5 mm.

02 800 15 99	SHELL Edition, pulsador fabricado en ABS, acabado blanco.	61,80
02 800 06 99	Ídem pero acabado cromo brillo.	63,70
02 801 28 99	Ídem pero antivandálico. <b>Fabricado en acero inox satinado.</b> Medidas 150 x 120 mm.	100,20

02 822 00 99	Acabado cristal negro.	282,60
02 823 00 99	Ídem, acabado cristal blanco.	282,60

ÁMBITO DE URINARIO



Referencia	Descripción del producto	P.V.P. €
------------	--------------------------	----------

**Fluxor adosado electrónico**



**Schelltronic fluxor adosado electrónico DN 15 G 1/2".**  
 Funcionamiento mediante infrarrojos . Alimentación a batería 9 V.  
 Latón cromado.

**Consta de:**

- Electroválvula y prefiltro integrado.
- Llave de paso y regulación.
- Tubo de descarga Ø18 x 200 mm con goma de enchufe.
- Batería de 9 V.

**Características técnicas:**

- Caudal: 0,3 l/s según DIN 12541.
- Presión: 0,5 a 5 bar.
- Tiempo de descarga regulable 2 - 15 s.
- Descarga antilegionela cada 24 h después de la última utilización.

**Material:** Todas las partes por las que pasa el agua están fabricadas en latón de acuerdo a la normativa de agua potable alemana (TrinkwV).

**Silencioso:** Grupo de ruido II (20 - 30 dB) según DIN 4109.

**Homologación:** PA-IX 8952/II.

**Conexión:** DN 15 G 1/2"

**Peso:** 1,24 Kg.

01 113 06 99	Schelltronic fluxor adosado electrónico, alimentación a batería.	313,55
--------------	--	--------

Referencia	Descripción del producto	P.V.P. €
------------	--------------------------	----------

**Fluxores adosados manuales**



**Schellomat Basic fluxor adosado de urinario DN 15 G 1/2".**  
 Fabricación robusta, totalmente metálico.  
 Alta fiabilidad gracias al cartucho con sistema de autolimpieza y sistema con prefiltro de acuerdo a EN 12451.

**Consta de:**

- Tubo de descarga Ø18 x 200 mm con goma de enchufe.
- Embellecedor.

**Características técnicas:**

- Caudal: max. 0,3 l/s.
- Presión: 0,8 a 5 bar.
- Volumen de caudal regulable 1- 6 l.

**Material:** Todas las partes por las que pasa el agua están fabricadas en latón de acuerdo a la normativa de agua potable alemana (TrinkwV).

**Silencioso:** Grupo de ruido II (20 - 30 dB) según DIN 4109.

**Homologación:** PA-IX 9892/II, DIN - DVGW certificado.

**Conexión:** DN 15 G 1/2"

02 476 06 99	Schellomat Basic sin llave de corte.	75,50
02 477 06 99	Schellomat Basic con llave de corte.	84,45

**Accesorios para fluxores de urinario**

03 090 00 99	 SCHELL bastidor de montaje para urinarios con fluxor adosado visto. • Accesorios de conexión. • Desagüe Ø 50 mm. • Altura regulable.	247,40
--------------	--	--------

## Ámbito de Lavabo

Grifería electrónica

Grifería temporizada

Grifería monomando

Llaves de escuadra de regulación

Bastidores de montaje

ÁMBITO DE  
LABAYO

## Griferías y reguladores de caudal de SCHELL. Eficientes, seguros y confortables.

Con las griferías de SCHELL, no solo disfrutará de la proverbial calidad de SCHELL, sino también de un consumo de agua reducido y un diseño elegante. La amplia gama de reguladores de caudal de SCHELL, le permitirá adaptar aún mejor las griferías de SCHELL a sus necesidades. Podrá elegir entre reguladores de caudal con diseño antirrobo, con sistemas antical o con flujo laminar (y, por tanto, con una formación de aerosoles especialmente reducida, idónea para el uso en ámbitos sanitarios). La gama de reguladores de caudal de SCHELL se completa con los reguladores de caudal para caudales especialmente reducidos, que son adecuados para obtener las certificaciones LEED o BREEAM. De este modo, los reguladores de caudal de SCHELL ofrecen una solución para cada necesidad.

### Ahorrar recursos:

Los reguladores de caudal no ayudan a ahorrar solo agua, sino también energía, ya que limitan el caudal tanto del agua fría como del agua caliente. Además, gracias a la mezcla de aire, el agua fría se siente menos fría, lo que resulta en una reducción adicional del consumo de agua caliente. El ahorro de energía también tiene un reflejo positivo en el balance de CO2 del edificio.

### Seguridad en el ámbito sanitario:

Los reguladores de caudal laminares prescinden de la mezcla de aire, con lo que reducen considerablemente la formación de aerosoles.

Esto es de gran importancia, sobre todo, en los centros médicos, ya que permite minimizar con eficacia los peligros derivados de los virus y bacterias que podrían contener los aerosoles.

### Seguridad antirrobo:

Los reguladores de caudal antirrobo son idóneos para todos aquellos lugares donde las griferías vayan a ser objeto de un uso intensivo por parte de grupos cambiantes de personas y donde las griferías, por tanto, deberán ser y permanecer especialmente fiables y resistentes. Este es el caso habitualmente en los espacios sanitarios semipúblicos y comerciales.



## Reguladores de caudal y tipos de chorro. Determinar el tipo de chorro y la sensación que produce.

El regulador de caudal determinará cómo es el chorro de agua y, por tanto, también la sensación que produce el agua en los usuarios. SCHELL ofrece cuatro tipos de regulador diferentes que brindan distintas ventajas. Por ejemplo, un chorro de agua con mezcla de aire ofrecerá una mayor comodidad durante el lavado, al tiempo que reducirá el consumo de agua.



### Mezcla de aire

Los reguladores de caudal con mezcla de aire garantizan el confort durante el lavado de manos, incluso con un volumen de agua reducido. Además, el chorro de agua da la sensación de ser más caudaloso y suave. ción de aerosoles.



Ahorro de agua



### Caudal reducido

Los reguladores de caudal con un caudal reducido limitan en gran medida el consumo de agua y son idóneos para lograr las certificaciones de edificios LEED o BREEAM.



Compatible con BREEAM y LEED



Ahorro de agua



### Flujo laminar:

Los reguladores de caudal laminares funcionan sin mezcla de aire, con lo que reducen la formación de aerosoles. Esto es esencial, por ejemplo, en hospitales y centros asistenciales.

## Reguladores de caudal M24 x 1RE con casquillo para griferías de lavabo. Combinaciones inteligentes para necesidades específicas.

¿Quiere conseguir una certificación de edificios, como las certificaciones LEED o BREEAM? ¿O tal vez necesite que el agua que sale de la grifería no genere aerosoles? En ese caso, la gama de reguladores de caudal de SCHELL para las griferías de lavabo de las series PURIS, CELIS, PETIT y MODUS y sus diversas opciones le ayudarán a satisfacer sus necesidades específicas.

### Reguladores de caudal:

#### Ayuda a ahorrar agua

El regulador de caudal estándar de 5 l de las griferías PETIT, PURIS y CELIS ayuda a minimizar el consumo de agua desde el primer momento. Para conseguir un ahorro aún mayor, se puede recurrir al regulador de caudal estándar de 3,8 l de la MODUS E.

#### Idóneo para la certificación BREEAM

El regulador de caudal para la certificación BREEAM reduce el caudal hasta los 3 l/min.

#### Idóneo para la certificación LEED

El regulador de caudal para la certificación LEED reduce el caudal hasta los 1,3 l/min.

#### Antirrobo

El regulador de caudal UNIVERSAL está especialmente protegido contra los robos, y solo puede aflojarse utilizando una llave especial. Caudal: 5,7 l/min.

#### Para baja presión

El regulador de caudal sin estrangulamiento para griferías de baja presión es apto para sistemas sin presión.

#### Favorece la higiene del agua potable, p. ej., en centros sanitarios

El regulador de caudal con baja generación de aerosoles produce un flujo laminar sin aire y minimiza la liberación de aerosoles. Caudal: 5 l/min.



PETIT SC



MODUS E



CELIS E



PURIS E

Nº de art. SCHELL	Nota	Tipo de chorro	Caudal	Tamaño de conexión	Grifería SCHELL
28 922 06 99	Estándar	Mezcla de aire	5 l/min máx.	M24 x1RE	PETIT, CELIS, PURIS
28 936 06 99	Estándar	Mezcla de aire	3,8 l/min máx.	M24 x1RE	MODUS, opcional para PURIS E, CELIS
28 932 06 99 (Set de 10 piezas)	BREEAM	Caudal reducido	3 l/min máx.	M24 x1RE	Opcional para CELIS, PURIS E, MODUS
28 931 06 99* (Set de 10 piezas)	LEED	Caudal reducido	1,3 l/min máx.	M24 x1RE	Opcional para CELIS, PURIS E, MODUS
02 121 06 99	Antirrobo	Mezcla de aire	5,7 l/min máx.	M24 x1RE	Opcional para PETIT, CELIS, PURIS
28 905 06 99	Baja presión	Laminar	Salida libre	M24 x1RE	PURIS E NDM
28 937 06 99*	Baja generación de aerosoles	Laminar	5 l/min máx.	M24 x1RE	Opcional para PETIT, CELIS, PURIS, MODUS



CELIS E

ÁMBITO DE LAVABO



PURIS E



MODUS E

## Reguladores de caudal M18,5 x 1RE o M24 x 1RE para griferías de lavabo adosadas. Especialmente recomendadas en el sector sanitario.

El uso de las griferías de montaje mural tiene una larga tradición en los hospitales, entre otros ámbitos. Los reguladores de caudal de SCHELL para las series VITUS, LINUS y WALIS, así como las griferías de montaje mural de las series PETIT y MODUS, permiten satisfacer aún mejor las distintas necesidades específicas. Por ejemplo, el uso de un regulador de caudal de SCHELL puede favorecer la higiene del agua potable generando un chorro con menos aerosoles. Por supuesto, lo anterior también es válido para ámbitos de aplicación distintos del sanitario.

### Reguladores de caudal:

#### Ayuda a ahorrar agua

El regulador de caudal estándar de 5 l de las griferías de montaje mural VITUS, LINUS, WALIS, PETIT SC y MODUS ayuda a minimizar el consumo de agua desde el primer momento. Para conseguir un ahorro aún mayor, se puede recurrir al regulador de caudal estándar de 3,8 l de la grifería de montaje mural MODUS E.

#### Favorece la higiene del agua potable, por ejemplo, en centros sanitarios

El regulador de caudal con baja generación de aerosoles produce un flujo laminar sin aire y minimiza la liberación de aerosoles. Además, puede modificar el punto de impacto del chorro de agua para evitar que el flujo de agua impacte sobre una válvula de desagüe abierta.

#### Idóneo para la certificación BREEAM

El regulador de caudal para la certificación BREEAM reduce el caudal hasta los 3 l/min.

#### Idóneo para la certificación LEED

El regulador de caudal para la certificación LEED reduce el caudal hasta los 1,3 l/min.



LINUE E



VITUS E



WALIS E

Grifería de montaje mural  
PETIT SCGrifería de montaje mural  
MODUS E

Nº de art. SCHELL	Nota	Tipo de chorro	Caudal	Tamaño de conexión	Grifería SCHELL
02 007 00 99	Estándar	Mezcla de aire	5 l/min máx.	M18,5 x 1RE	VITUS, LINUS, PETIT SC, WALIS
28 939 00 99	Baja generación de aerosoles	Laminar	7,5 - 9 l/min (para 3 bar)	M18,5 x 1RE	Opcional para VITUS, LINUS, PETIT SC, WALIS, estándar para las griferías VITUS HOSPITARIAS
28 936 06 99	Estándar	Mezcla de aire	3,8 l/min máx.	M24 x1RE	Opcional para CELIS, PURIS E, MODUS
28 932 00 99	BREEAM	Caudal reducido	3 l/min máx.	M24 x1RE	Opcional para CELIS, PURIS E, MODUS
28 931 00 99	LEED	Caudal reducido	1,3 l/min máx.	M24 x1RE	Opcional para PETIT, CELIS, PURIS
28 937 06 99	Baja generación de aerosoles	Laminar	5 l/min máx.	M24 x1RE	PURIS E NDM



VITUS E



LINUS E



WALIS E

ÁMBITO DE LAVABO

**Reguladores de caudal antirrobo M24 x 1RE para griferías de lavabo.**  
**Adaptar el espectacular diseño de XERIS a cualquier entorno.**

La familia XERIS combina un funcionamiento duradero, una higiene impecable y un diseño innovador y muy atractivo. La grifería XERIS E-T, por ejemplo, ha sido galardonada con varios prestigiosos premios de diseño. Con los correspondientes reguladores de caudal antirrobo, el buque insignia de las griferías se puede utilizar ahora en edificios para los que se pretenda obtener un certificado de sostenibilidad. También se ofrece un regulador de caudal con flujo laminar y baja generación de aerosoles, para el uso en ámbitos sanitarios.

**Reguladores de caudal:**

**Ayuda a ahorrar agua**

El regulador de caudal estándar de 5 l de las griferías XERIS ayuda a minimizar el consumo de agua desde el primer momento

**Ildóneo para la certificación LEED**

El regulador de caudal para la certificación LEED reduce el caudal hasta los 1,3 l/min.

**Favorece la higiene del agua potable, por ejemplo, en centros sanitarios**

El regulador de caudal con baja generación de aerosoles produce un flujo laminar sin aire y minimiza la liberación de aerosoles. Caudal: 5,7 l/min.



Nº de art. SCHELL	Nota	Tipo de chorro	Caudal	Tamaño de conexión	Grifería SCHELL
02 161 00 99	Estándar, antirrobo	Mezcla de aire	5 l/min máx.	M24 x1RE	XERIS
28 926 00 99	LEED, antirrobo	Caudal reducido	1,3 l/min máx.	M24 x1RE	Opcional para XERIS E (No apto para variantes SC)
28 938 00 99	Baja generación de aerosoles, antirrobo	Laminar	5,7 l/min máx.	M24 x1RE	Opcional para XERIS

## Reguladores de caudal M24 x 1RI para griferías de cocina. Higiene y ahorro de agua en la cocina.

La grifería de cocina GRANDIS E de SCHELL destaca por su especial combinación de activación manual y automática, que permite lograr unos niveles extremadamente elevados de confort e higiene en las cocinas de los edificios públicos y comerciales. Ahora, gracias a los reguladores de caudal de SCHELL, también es posible alcanzar objetivos específicos de ahorro de agua.

### Reguladores de caudal:

#### Para el trabajo profesional en la cocina

El regulador de caudal con mezcla de aire y unos 10 l/min (para 3 bar) favorece el trabajo eficiente en la cocina.

#### Ayuda a ahorrar agua

El regulador de caudal especial para el ahorro de agua reduce el caudal a 4,5 l/min

#### Favorece la higiene del agua potable, por ejemplo, en centros sanitarios

El regulador de caudal con baja generación de aerosoles produce un flujo laminar sin aire y minimiza la liberación de aerosoles. Caudal: 5,7 l/min.



ÁMBITO DE LAVABO

GRANDIS E

Nº de art. SCHELL	Nota	Tipo de chorro	Caudal	Tamaño de conexión	Grifería SCHELL
28 935 00 99	Estándar	Mezcla de aire	10 l/min (para 3 bar)	M24 x 1RI	GRANDIS
28 934 00 99	Ahorro	Mezcla de aire	4,5 l/min máx.	M24 x 1RI	Opcional para GRANDIS

**Reguladores de caudal de SCHELL compatibles con las griferías de lavabo PURIS, CELIS, PETIT, MODUS E**

Regulador de caudal de 5 l/min máx., con mezcla de aire, estándar para PURIS, CELIS y PETIT  
N.º de art. 28 922 06 99

Regulador de caudal de 3,8 l/min máx., con mezcla de aire, estándar para MODUS E  
N.º de art. 28 936 06 99

Regulador de caudal de 3 l/min máx., BREEAM, con caudal reducido  
N.º de art. 28 932 06 99\*  
(conjunto de 10 uds.)

Regulador de caudal de 1,3 l/min máx., LEED, con caudal reducido  
N.º de art. 28 931 06 99  
(conjunto de 10 uds.)

Regulador de caudal de 5,7 l/min máx., con mezcla de aire, antirrobo  
N.º de art. 02 121 06 99

Regulador de caudal de 5 l/min máx., con mezcla de aire, griferías de baja presión, para PURIS  
N.º de art. 28 905 06 99

Regulador de caudal de 5 l/min máx., con flujo laminar, baja generación de aerosoles  
N.º de art. 28 937 06 99\*

**Accesorio recomendados**

Llave universal  
N.º de art. 77 758 00 99

**Reguladores de caudal de SCHELL compatibles con las griferías de montaje mural VITUS, LINUS, WALIS, PETIT SC, MODUS E**

Regulador de caudal de 5 l/min máx., con mezcla de aire, estándar, para VITUS, LINUS, PETIT SC, WALIS  
N.º de art. 02 007 00 99

Regulador de caudal de 7,5-9 l/min (para 3 bar), con flujo laminar, baja generación de aerosoles  
N.º de art. 28 939 00 99

Regulador de caudal de 3,8 l/min máx., con mezcla de aire, estándar, para MODUS E  
N.º de art. 28 936 06 99

Regulador de caudal de 3 l/min máx., BREEAM, con caudal reducido  
N.º de art. 28 932 00 99

Regulador de caudal de 1,3 l/min máx., LEED, con caudal reducido  
N.º de art. 28 931 00 99

Regulador de caudal de 5 l/min máx., con flujo laminar, baja generación de aerosoles  
N.º de art. 28 937 06 99

**Reguladores de caudal de SCHELL compatibles con las griferías de lavabo XERIS**

Regulador de caudal de 5 l/min máx., con mezcla de aire, estándar, antirrobo  
N.º de art. 02 161 00 99

Regulador de caudal de 1,3 l/min máx., LEED, antirrobo  
N.º de art. 28 926 00 99

Regulador de caudal de 5,7 l/min máx., con flujo laminar, baja generación de aerosoles, antirrobo  
N.º de art. 28 938 00 99\*

**Reguladores de caudal de SCHELL compatibles con las griferías de cocina GRANDIS**

Regulador de caudal de 10 l/min (para 3 bar), con mezcla de aire, estándar  
N.º de art. 28 935 00 99

Regulador de caudal de 4,5 l/min máx., con mezcla de aire  
N.º de art. 28 934 00 99

XERIS E y regulador de caudal con mezcla de aire



ÁMBITO DE LAVABO

MODUS E y regulador de caudal con caudal reducido



## GRIFERÍA ELECTRÓNICA

### DE REPISA



SCHELL  
Xeris E-T Mid.

Termostático

Pág. 80



SCHELL  
Xeris E Mid.

Mezclador / 1 agua  
A batería o a red

Pág. 81



SCHELL  
Xeris Small

Mezclador / 1 agua  
A batería o a red

Pág. 82



SCHELL  
Xeris E Large

Mezclador / 1 agua  
A batería o a red

Pág. 83



SCHELL  
Modus E Wall  
1 agua

Pág. 88

### DE COCINA



SCHELL  
Puris  
Mezclador / 1 agua  
A batería o a red

Pág. 84



SCHELL  
Celis E  
Mezclador / 1 agua  
A batería o a red

Pág. 85



SCHELL  
Modus E  
Mezclador / 1 agua  
A batería o a red

Pág. 86



SCHELL  
Modus Trend E  
Mezclador / 1 agua  
A batería o a red

Pág. 87



SCHELL  
Grandis El  
Mezclador  
A batería o a red

Pág. 88

## GRIFERÍA TEMPORIZADA

### DE REPISA



SCHELL  
Xeris Mid.  
Mezclador / 1 agua

Pág. 89



SCHELL  
Xeris Small  
Mezclador / 1 agua

Pág. 89



SCHELL Puris  
Mezclador / 1 agua

Pág. 90



SCHELL Petit  
Mezclador / 1 agua

Pág. 90



SCHELL Petit  
Temporizado  
1 agua

Pág. 83

### MURAL

## GRIFERÍA MONOMANDO

### GRIFERÍA HOSPITALARIA



SCHELL Modus EH-T monomando termostático  
SCHELL Modus EH-T monomando

Pág. 96 - 97



### DE REPISA



SCHELL Modus monomando  
Mezclador y un agua

Pág. 98



## GRIFERÍA ADOSADA

## VITUS



SCHELL  
Vitus VW-E-T  
Electrónico termostático  
A baterías  
Desinfección  
térmica opcional

Pág. 91



SCHELL  
Vitus VW-C-T  
Electrónico Termostático  
A baterías  
Desinfección  
térmica opcional

Pág. 91



SCHELL  
Vitus VW-SC-T  
Temporizado Termostático  
  
Desinfección  
térmica opcional

Pág. 92



SCHELL  
Vitus VW-SC-M  
Temporizado mezclador  
  
Desinfección  
térmica opcional

Pág. 92



SCHELL  
Vitus VW-AH-T  
Accionamiento cuarto de vuelta con  
maneta hospitalaria termostático  
Desinfección  
térmica opcional

Pág. 93



SCHELL  
Vitus VW-AH-M  
Accionamiento cuarto de vuelta con  
maneta hospitalaria mezclador  
Desinfección  
térmica opcional

Pág. 93

## GRIFERÍA EMPOTRADA

## EMPOTRADA LINUS



SCHELL Linus  
Electrónico  
Mezclador / 1 agua

Pág. 94



## EMPOTRADA WALIS



SCHELL Walis  
Electrónico  
1 agua

Pág. 95

## ACCESORIOS Y COMPLEMENTOS

## BASTIDORES





SCHELL Bastidores para lavabo

Pág. 99

SCHELL Bastidores para bidé, ducha y accesorios



Pág. 100



Referencia	Descripción del producto	P.V.P. €	Referencia	Descripción del producto	P.V.P. €																																
<b>Grifería Xeris Mid Termostático</b>			<b>Grifería Xeris Mid Termostático eSCHELL</b>																																		
																																					
<p><b>SHELL Xeris E-T Mid. grifo electrónico termostático para lavabo.</b>                      Funcionamiento por infrarrojos. Mezclador.                      Preparado para su conexión al sistema eSCHELL de gestión eficiente del agua.  <b>Consta de:</b></p> <ul style="list-style-type: none"> <li>• Sensor de infrarrojo en el cuerpo del grifo. Módulo electrónico programable.</li> <li>• Cable de conexión de 220 mm con protección IP 65.</li> <li>• Electroválvula 6 V.</li> <li>• Filtro, aireador y accesorios de fijación.</li> <li>• Termostato (38°C ajuste de fábrica)</li> <li>• Latiguillos flexibles Clean-Fix G 3/8" X 400 mm con válvula antirretorno (BP, DIN EN 1717:EB) y prefiltro.</li> </ul> <p><b>Características técnicas:</b></p> <ul style="list-style-type: none"> <li>• Caudal: 5 l/min independientemente de la presión. Presión: 1 - 5 bar.</li> <li>• Temperatura máxima 70°C (corto periodo de tiempo).</li> <li>• Ajustable por medio del reflejo del sensor de corto alcance.</li> <li>• Alcance del sensor: corto, medio y largo.</li> <li>• Programa antiestancamiento (descarga de 30 s. después de 24 h. desde el último uso o cada 24 horas a una hora fija).</li> <li>• Descarga para desinfección térmica: 300 s / 120 s.</li> <li>• Parada de limpieza: 60 s.</li> <li>• Desinfección térmica posible después de desbloquear el límite de temperatura.</li> </ul> <p><b>Posibilidades de ajuste ampliadas con el software eSCHELL:</b></p> <table border="0"> <tr><td>• Máximo tiempo de funcionamiento</td><td>1 - 360 s</td></tr> <tr><td>• Tiempo de reacción</td><td>0,6 - 60 s</td></tr> <tr><td>• Descarga antiestancamiento</td><td>5 - 600 s</td></tr> <tr><td>• Intervalo descarga antiestancamiento</td><td>1 - 240 h</td></tr> <tr><td>• Descarga desinfección térmica</td><td>15 - 600 s</td></tr> <tr><td>• Duración del caudal</td><td>15 - 600 s</td></tr> <tr><td>• Modo de ahorro de energía activa</td><td>1 - 254 h</td></tr> <tr><td>• Parada de limpieza</td><td>60 - 360 s</td></tr> </table> <p><b>Material:</b> Todas las partes por las que pasa el agua están fabricadas en plástico, carcasa de latón (TrinkwV).  <b>Medidas:</b> Ø 50, altura 153, profundidad 169 mm.</p>			• Máximo tiempo de funcionamiento	1 - 360 s	• Tiempo de reacción	0,6 - 60 s	• Descarga antiestancamiento	5 - 600 s	• Intervalo descarga antiestancamiento	1 - 240 h	• Descarga desinfección térmica	15 - 600 s	• Duración del caudal	15 - 600 s	• Modo de ahorro de energía activa	1 - 254 h	• Parada de limpieza	60 - 360 s	<p><b>SHELL Xeris E-T Mid. grifo electrónico termostático para lavabo.</b>                      Funcionamiento por infrarrojos. Mezclador.                      Especial para su conexión al sistema eSCHELL de gestión eficiente del agua.  <b>Consta de:</b></p> <ul style="list-style-type: none"> <li>• Sensor de infrarrojo en el cuerpo del grifo. Módulo electrónico programable.</li> <li>• Cable de conexión de 220 mm con protección IP 65.</li> <li>• Electroválvula 6 V.</li> <li>• Filtro, aireador y accesorios de fijación.</li> <li>• Termostato (38°C ajuste de fábrica)</li> <li>• Latiguillos flexibles Clean-Fix G 3/8" X 400 mm con válvula antirretorno (BP, DIN EN 1717:EB) y prefiltro.</li> </ul> <p><b>Características técnicas:</b></p> <ul style="list-style-type: none"> <li>• Caudal: 5 l/min independientemente de la presión. Presión: 1 - 5 bar.</li> <li>• Temperatura máxima 70°C (corto periodo de tiempo).</li> <li>• Ajustable por medio del reflejo del sensor de corto alcance.</li> <li>• Alcance del sensor: corto, medio y largo.</li> <li>• Programa antiestancamiento (descarga de 30 s. después de 24 h. desde el último uso o cada 24 horas a una hora fija).</li> <li>• Descarga para desinfección térmica: 300 s / 120 s.</li> <li>• Parada de limpieza: 60 s.</li> </ul> <p><b>Posibilidades de ajuste ampliadas con el software eSCHELL:</b></p> <table border="0"> <tr><td>• Máximo tiempo de funcionamiento</td><td>1 - 360 s</td></tr> <tr><td>• Tiempo de reacción</td><td>0,6 - 60 s</td></tr> <tr><td>• Descarga antiestancamiento</td><td>5 - 600 s</td></tr> <tr><td>• Intervalo descarga antiestancamiento</td><td>1 - 240 h</td></tr> <tr><td>• Descarga desinfección térmica</td><td>15 - 600 s</td></tr> <tr><td>• Duración del caudal</td><td>15 - 600 s</td></tr> <tr><td>• Modo de ahorro de energía activa</td><td>1 - 254 h</td></tr> <tr><td>• Parada de limpieza</td><td>60 - 360 s</td></tr> </table> <p><b>Material:</b> Todas las partes por las que pasa el agua están fabricadas en plástico, carcasa de latón (TrinkwV).  <b>Medidas:</b> Ø 50, altura 153, profundidad 169 mm.</p>			• Máximo tiempo de funcionamiento	1 - 360 s	• Tiempo de reacción	0,6 - 60 s	• Descarga antiestancamiento	5 - 600 s	• Intervalo descarga antiestancamiento	1 - 240 h	• Descarga desinfección térmica	15 - 600 s	• Duración del caudal	15 - 600 s	• Modo de ahorro de energía activa	1 - 254 h	• Parada de limpieza	60 - 360 s
• Máximo tiempo de funcionamiento	1 - 360 s																																				
• Tiempo de reacción	0,6 - 60 s																																				
• Descarga antiestancamiento	5 - 600 s																																				
• Intervalo descarga antiestancamiento	1 - 240 h																																				
• Descarga desinfección térmica	15 - 600 s																																				
• Duración del caudal	15 - 600 s																																				
• Modo de ahorro de energía activa	1 - 254 h																																				
• Parada de limpieza	60 - 360 s																																				
• Máximo tiempo de funcionamiento	1 - 360 s																																				
• Tiempo de reacción	0,6 - 60 s																																				
• Descarga antiestancamiento	5 - 600 s																																				
• Intervalo descarga antiestancamiento	1 - 240 h																																				
• Descarga desinfección térmica	15 - 600 s																																				
• Duración del caudal	15 - 600 s																																				
• Modo de ahorro de energía activa	1 - 254 h																																				
• Parada de limpieza	60 - 360 s																																				
<b>Alimentación a batería</b>			00 235 06 99 SHELL Xeris E -T Mid. termostático, para conexión directa al sistema eSCHELL de gestión eficiente de agua. <b>651,70</b>																																		
00 232 06 99	SHELL Xeris E -T Mid. termostático, alimentación a batería 9 V. Compartimento externo con 4 baterías AA alcalinas.	<b>697,20</b>																																			
<b>Alimentación a red</b>																																					
00 234 06 99	Ídem, a red 100-240V/50-60Hz. Transformador empotrado. Cable con protección IP 65.	<b>711,25</b>																																			
00 233 06 99	Ídem con transformador visto.	<b>672,70</b>																																			

Griferías disponibles en versión ECO13 (caudal regulado a 1,3 l/min), ECO19 (caudal regulado a 1,9 l/min) o ECO3 (caudal regulado a 3 l/min). Otros caudales disponibles



Referencia	Descripción del producto	P.V.P. €	Referencia	Descripción del producto	P.V.P. €																																
<b>Grifería Xeris Mid.</b>			<b>Grifería Xeris Mld.</b>																																		
																																					
<p><b>SHELL Xeris E Mid. grifo electrónico para lavabo.</b>                      Funcionamiento por infrarrojos. 1 Agua (agua fría o premezclada).                      Preparado para su conexión al sistema eSHELL de gestión eficiente del agua.  <b>Consta de:</b></p> <ul style="list-style-type: none"> <li>• Sensor de infrarrojo en el cuerpo del grifo. Módulo electrónico programable.</li> <li>• Cable de conexión de 250 mm con protección IP 65.</li> <li>• Electroválvula 6 V.</li> <li>• Filtro, aireador y accesorios de fijación.</li> <li>• Latiguillo flexible Clean-Fix G 3/8" X 400 mm con válvula antirretorno (BP, DIN EN 1717:EB) y prefiltro.</li> <li>• Rompechorros. Accesorios de montaje.</li> </ul> <p><b>Características técnicas:</b></p> <ul style="list-style-type: none"> <li>• Caudal: 5 l/min independientemente de la presión. Presión: 1 - 5 bar.</li> <li>• Temperatura máxima 70°C (corto periodo de tiempo).</li> <li>• Ajustable por medio del reflejo del sensor de corto alcance.</li> <li>• Alcance del sensor: corto, medio y largo.</li> <li>• Programa antiestancamiento (descarga de 30 s. después de 24 h. desde el último uso o cada 24 horas a una hora fija).</li> <li>• Descarga para desinfección térmica: 300 s / 120 s.</li> <li>• Parada de limpieza: 60 s.</li> </ul> <p>Posibilidades de ajuste ampliadas con el software eSHELL:</p> <table border="0"> <tr><td>• Máximo tiempo de funcionamiento</td><td>1 - 360 s</td></tr> <tr><td>• Tiempo de reacción</td><td>0,6 - 60 s</td></tr> <tr><td>• Descarga antiestancamiento</td><td>5 - 600 s</td></tr> <tr><td>• Intervalo descarga antiestancamiento</td><td>1 - 240 h</td></tr> <tr><td>• Descarga desinfección térmica</td><td>15 - 600 s</td></tr> <tr><td>• Duración del caudal</td><td>15 - 600 s</td></tr> <tr><td>• Modo de ahorro de energía activa</td><td>1 - 254 h</td></tr> <tr><td>• Parada de limpieza</td><td>60 - 360 s</td></tr> </table> <p><b>Material:</b> Todas las partes por las que pasa el agua están fabricadas en plástico, carcasa de latón (TrinkwV).  <b>Medidas:</b> Ø 50, altura 153 mm, profundidad 169 mm.</p>			• Máximo tiempo de funcionamiento	1 - 360 s	• Tiempo de reacción	0,6 - 60 s	• Descarga antiestancamiento	5 - 600 s	• Intervalo descarga antiestancamiento	1 - 240 h	• Descarga desinfección térmica	15 - 600 s	• Duración del caudal	15 - 600 s	• Modo de ahorro de energía activa	1 - 254 h	• Parada de limpieza	60 - 360 s	<p><b>SHELL Xeris E Mid. grifo electrónico para lavabo.</b>                      Funcionamiento por infrarrojos. Mezclador.                      Preparado para su conexión al sistema eSHELL de gestión eficiente del agua.  <b>Consta de:</b></p> <ul style="list-style-type: none"> <li>• Sensor de infrarrojo en el cuerpo del grifo. Módulo electrónico programable.</li> <li>• Cable de conexión de 250 mm con protección IP 65.</li> <li>• Electroválvula 6 V.</li> <li>• Filtro, aireador y accesorios de fijación.</li> <li>• Latiguillos flexibles Clean-Fix G 3/8" X 400 mm con válvula antirretorno (BP, DIN EN 1717:EB) y prefiltro.</li> <li>• Rompechorros. Accesorios de montaje.</li> </ul> <p><b>Características técnicas:</b></p> <ul style="list-style-type: none"> <li>• Caudal: 5 l/min independientemente de la presión. Presión: 1 - 5 bar.</li> <li>• Temperatura máxima 70°C (corto periodo de tiempo).</li> <li>• Ajustable por medio del reflejo del sensor de corto alcance.</li> <li>• Alcance del sensor: corto, medio y largo.</li> <li>• Programa antiestancamiento (descarga de 30 s. después de 24 h. desde el último uso o cada 24 horas a una hora fija).</li> <li>• Descarga para desinfección térmica: 300 s / 120 s.</li> <li>• Parada de limpieza: 60 s.</li> </ul> <p>Posibilidades de ajuste ampliadas con el software eSHELL:</p> <table border="0"> <tr><td>• Máximo tiempo de funcionamiento</td><td>1 - 360 s</td></tr> <tr><td>• Tiempo de reacción</td><td>0,6 - 60 s</td></tr> <tr><td>• Descarga antiestancamiento</td><td>5 - 600 s</td></tr> <tr><td>• Intervalo descarga antiestancamiento</td><td>1 - 240 h</td></tr> <tr><td>• Descarga desinfección térmica</td><td>15 - 600 s</td></tr> <tr><td>• Duración del caudal</td><td>15 - 600 s</td></tr> <tr><td>• Modo de ahorro de energía activa</td><td>1 - 254 h</td></tr> <tr><td>• Parada de limpieza</td><td>60 - 360 s</td></tr> </table> <p><b>Material:</b> Todas las partes por las que pasa el agua están fabricadas en plástico, carcasa de latón (TrinkwV).  <b>Medidas:</b> Ø 50, altura 153 mm, profundidad 169 mm.</p>			• Máximo tiempo de funcionamiento	1 - 360 s	• Tiempo de reacción	0,6 - 60 s	• Descarga antiestancamiento	5 - 600 s	• Intervalo descarga antiestancamiento	1 - 240 h	• Descarga desinfección térmica	15 - 600 s	• Duración del caudal	15 - 600 s	• Modo de ahorro de energía activa	1 - 254 h	• Parada de limpieza	60 - 360 s
• Máximo tiempo de funcionamiento	1 - 360 s																																				
• Tiempo de reacción	0,6 - 60 s																																				
• Descarga antiestancamiento	5 - 600 s																																				
• Intervalo descarga antiestancamiento	1 - 240 h																																				
• Descarga desinfección térmica	15 - 600 s																																				
• Duración del caudal	15 - 600 s																																				
• Modo de ahorro de energía activa	1 - 254 h																																				
• Parada de limpieza	60 - 360 s																																				
• Máximo tiempo de funcionamiento	1 - 360 s																																				
• Tiempo de reacción	0,6 - 60 s																																				
• Descarga antiestancamiento	5 - 600 s																																				
• Intervalo descarga antiestancamiento	1 - 240 h																																				
• Descarga desinfección térmica	15 - 600 s																																				
• Duración del caudal	15 - 600 s																																				
• Modo de ahorro de energía activa	1 - 254 h																																				
• Parada de limpieza	60 - 360 s																																				
<b>Alimentación a batería</b>			<b>Alimentación a batería</b>																																		
01 294 06 99	SHELL Xeris E Mid., 1 agua, alimentación a batería 9 V. Compartimento externo con 4 baterías AA alcalinas.	466,50	01 297 06 99	SHELL Xeris E Mld., mezclador, alimentación a batería 9 V. Compartimento externo con 4 baterías AA alcalinas.	510,45																																
<b>Alimentación a red</b>			<b>Alimentación a red</b>																																		
01 208 06 99	Ídem pero 1 agua, a red 100-240V/50-60Hz. Transformador visto. Cable con protección IP 65.	471,05	01 254 06 99	Ídem pero mezclador, a red 100-240V/50-60Hz. Transformador visto. Cable con protección IP 65.	514,80																																
00 225 06 99	Ídem pero transformador empotrado.	482,20	00 228 06 99	Ídem pero transformador empotrado	525,95																																

ÁMBITO DE LAVABO

Griferías disponibles en versión ECO13 (caudal regulado a 1,3 l/min), ECO19 (caudal regulado a 1,9 l/min) o ECO3 (caudal regulado a 3 l/min). Otros caudales disponibles



Referencia	Descripción del producto	P.V.P. €
------------	--------------------------	----------

**Grifería Xeris Small**



**SHELL Xeris E Small grifo electrónico para lavabo.**  
 Funcionamiento por infrarrojos. 1 Agua (agua fría o premezclada).  
 Preparado para su conexión al sistema eSHELL de gestión eficiente del agua.  
**Consta de:**

- Sensor de infrarrojo en el cuerpo del grifo. Módulo electrónico programable.
- Cable de conexión de 250 mm con protección IP 65.
- Electroválvula 6 V.
- Filtro, aireador y accesorios de fijación.
- Latiguillo flexible Clean-Fix G 3/8" X 400 mm con válvula antirretorno (BP, DIN EN 1717:EB) y prefiltro.
- Rompechorros. Accesorios de montaje.

**Características técnicas:**

- Caudal: 5 l/min independientemente de la presión. Presión: 1 - 5 bar.
- Temperatura máxima 70°C (corto periodo de tiempo).
- Ajustable por medio del reflejo del sensor de corto alcance.
- Alcance del sensor: corto, medio y largo.
- Programa antiestancamiento (descarga de 30 s. después de 24 h. desde el último uso o cada 24 horas a una hora fija).
- Descarga para desinfección térmica: 300 s / 120 s.
- Parada de limpieza: 60 s.

**Posibilidades de ajuste ampliadas con el software eSHELL:**

• Máximo tiempo de funcionamiento	1 - 360 s
• Tiempo de reacción	0,6 - 60 s
• Descarga antiestancamiento	5 - 600 s
• Intervalo descarga antiestancamiento	1 - 240 h
• Descarga desinfección térmica	15 - 600 s
• Duración del caudal	15 - 600 s
• Modo de ahorro de energía activa	1 - 254 h
• Parada de limpieza	60 - 360 s

**Material:** Todas las partes por las que pasa el agua están fabricadas en plástico, carcasa de latón (TrinkwV).  
**Medidas:** Ø 50, altura 121 mm, profundidad 134 mm.

Alimentación a batería		
01 293 06 99	SHELL Xeris E Small, 1 agua, alimentación a batería 9 V. Compartimento externo con 4 baterías AA alcalinas.	353,70

Alimentación a red		
01 204 06 99	Ídem pero 1 agua, a red 100-240V/50-60Hz. Transformador visto. Cable con protección IP 65.	353,70
00 224 06 99	Ídem con transformador empotrado.	452,00

Referencia	Descripción del producto	P.V.P. €
------------	--------------------------	----------

**Grifería Xeris Small**



**SHELL Xeris E Small grifo electrónico para lavabo.**  
 Funcionamiento por infrarrojos. Mezclador.  
 Preparado para su conexión al sistema eSHELL de gestión eficiente del agua.  
**Consta de:**

- Sensor de infrarrojo en el cuerpo del grifo. Módulo electrónico programable.
- Cable de conexión de 250 mm con protección IP 65.
- Electroválvula 6 V.
- Filtro, aireador y accesorios de fijación.
- Latiguillos flexibles Clean-Fix G 3/8" X 400 mm con válvula antirretorno (BP, DIN EN 1717:EB) y prefiltro.
- Rompechorros. Accesorios de montaje.

**Características técnicas:**

- Caudal: 5 l/min independientemente de la presión. Presión: 1 - 5 bar.
- Temperatura máxima 70°C (corto periodo de tiempo).
- Ajustable por medio del reflejo del sensor de corto alcance.
- Alcance del sensor: corto, medio y largo.
- Programa antiestancamiento (descarga de 30 s. después de 24 h. desde el último uso o cada 24 horas a una hora fija).
- Descarga para desinfección térmica: 300 s / 120 s.
- Parada de limpieza: 60 s.

**Posibilidades de ajuste ampliadas con el software eSHELL:**

• Máximo tiempo de funcionamiento	1 - 360 s
• Tiempo de reacción	0,6 - 60 s
• Descarga antiestancamiento	5 - 600 s
• Intervalo descarga antiestancamiento	1 - 240 h
• Descarga desinfección térmica	15 - 600 s
• Duración del caudal	15 - 600 s
• Modo de ahorro de energía activa	1 - 254 h
• Parada de limpieza	60 - 360 s



**Material:** Todas las partes por las que pasa el agua están fabricadas en plástico, carcasa de latón (TrinkwV).  
**Medidas:** Ø 50, altura 121 mm, profundidad 134 mm.

Alimentación a batería		
01 296 06 99	SHELL Xeris E Small, mezclador, alimentación a batería 9 V. Compartimento externo con 4 baterías AA alcalinas.	378,15

Alimentación a red		
00 227 06 99	Ídem pero mezclador, a red 100-240V/50-60Hz. Transformador visto. Cable con protección IP 65.	387,30
01 210 06 99	Ídem con transformador empotrado	484,55

Griferías disponibles en versión ECO13 (caudal regulado a 1,3 l/min), ECO19 (caudal regulado a 1,9 l/min) o ECO3 (caudal regulado a 3 l/min). Otros caudales disponibles





Referencia	Descripción del producto	P.V.P. €	Referencia	Descripción del producto	P.V.P. €																																
<b>Grifería Xeris Large</b>			<b>Grifería Xeris Large</b>																																		
																																					
<p><b>SHELL Xeris E Large grifo electrónico para lavabo.</b>                      Funcionamiento por infrarrojos. 1 Agua (agua fría o premezclada).                      Preparado para su conexión al sistema eSHELL de gestión eficiente del agua.  <b>Consta de:</b></p> <ul style="list-style-type: none"> <li>• Sensor de infrarrojo en el cuerpo del grifo. Módulo electrónico programable.</li> <li>• Cable de conexión de 250 mm con protección IP 65.</li> <li>• Electroválvula 6 V.</li> <li>• Filtro, aireador y accesorios de fijación.</li> <li>• Latiguillo flexible Clean-Fix G 3/8" X 400 mm con válvula antirretorno (BP, DIN EN 1717:EB) y prefiltro.</li> <li>• Rompechorros. Accesorios de montaje.</li> </ul> <p><b>Características técnicas:</b></p> <ul style="list-style-type: none"> <li>• Caudal: 5 l/min independientemente de la presión. Presión: 1 - 5 bar.</li> <li>• Temperatura máxima 70°C (corto periodo de tiempo).</li> <li>• Ajustable por medio del reflejo del sensor de corto alcance.</li> <li>• Alcance del sensor: corto, medio y largo.</li> <li>• Programa antiestancamiento (descarga de 30 s. después de 24 h. desde el último uso o cada 24 horas a una hora fija).</li> <li>• Descarga para desinfección térmica: 300 s / 120 s.</li> <li>• Parada de limpieza: 60 s.</li> </ul> <p>Posibilidades de ajuste ampliadas con el software eSHELL:</p> <table border="0"> <tr><td>• Máximo tiempo de funcionamiento</td><td>1 - 360 s</td></tr> <tr><td>• Tiempo de reacción</td><td>0,6 - 60 s</td></tr> <tr><td>• Descarga antiestancamiento</td><td>5 - 600 s</td></tr> <tr><td>• Intervalo descarga antiestancamiento</td><td>1 - 240 h</td></tr> <tr><td>• Descarga desinfección térmica</td><td>15 - 600 s</td></tr> <tr><td>• Duración del caudal</td><td>15 - 600 s</td></tr> <tr><td>• Modo de ahorro de energía activa</td><td>1 - 254 h</td></tr> <tr><td>• Parada de limpieza</td><td>60 - 360 s</td></tr> </table> <p><b>Material:</b> Todas las partes por las que pasa el agua están fabricadas en plástico, carcasa de latón (TrinkwV).  <b>Medidas:</b> Ø 50, altura 280 mm, profundidad 221 mm.</p>			• Máximo tiempo de funcionamiento	1 - 360 s	• Tiempo de reacción	0,6 - 60 s	• Descarga antiestancamiento	5 - 600 s	• Intervalo descarga antiestancamiento	1 - 240 h	• Descarga desinfección térmica	15 - 600 s	• Duración del caudal	15 - 600 s	• Modo de ahorro de energía activa	1 - 254 h	• Parada de limpieza	60 - 360 s	<p><b>SHELL Xeris E Large grifo electrónico para lavabo.</b>                      Funcionamiento por infrarrojos. Mezclador.                      Preparado para su conexión al sistema eSHELL de gestión eficiente del agua.  <b>Consta de:</b></p> <ul style="list-style-type: none"> <li>• Sensor de infrarrojo en el cuerpo del grifo. Módulo electrónico programable.</li> <li>• Cable de conexión de 250 mm con protección IP 65.</li> <li>• Electroválvula 6 V.</li> <li>• Filtro, aireador y accesorios de fijación.</li> <li>• Latiguillos flexibles Clean-Fix G 3/8" X 400 mm con válvula antirretorno (BP, DIN EN 1717:EB) y prefiltro.</li> <li>• Rompechorros. Accesorios de montaje.</li> </ul> <p><b>Características técnicas:</b></p> <ul style="list-style-type: none"> <li>• Caudal: 5 l/min independientemente de la presión. Presión: 1 - 5 bar.</li> <li>• Temperatura máxima 70°C (corto periodo de tiempo).</li> <li>• Ajustable por medio del reflejo del sensor de corto alcance.</li> <li>• Alcance del sensor: corto, medio y largo.</li> <li>• Programa antiestancamiento (descarga de 30 s. después de 24 h. desde el último uso o cada 24 horas a una hora fija).</li> <li>• Descarga para desinfección térmica: 300 s / 120 s.</li> <li>• Parada de limpieza: 60 s.</li> </ul> <p>Posibilidades de ajuste ampliadas con el software eSHELL:</p> <table border="0"> <tr><td>• Máximo tiempo de funcionamiento</td><td>1 - 360 s</td></tr> <tr><td>• Tiempo de reacción</td><td>0,6 - 60 s</td></tr> <tr><td>• Descarga antiestancamiento</td><td>5 - 600 s</td></tr> <tr><td>• Intervalo descarga antiestancamiento</td><td>1 - 240 h</td></tr> <tr><td>• Descarga desinfección térmica</td><td>15 - 600 s</td></tr> <tr><td>• Duración del caudal</td><td>15 - 600 s</td></tr> <tr><td>• Modo de ahorro de energía activa</td><td>1 - 254 h</td></tr> <tr><td>• Parada de limpieza</td><td>60 - 360 s</td></tr> </table> <p><b>Material:</b> Todas las partes por las que pasa el agua están fabricadas en plástico, carcasa de latón (TrinkwV).  <b>Medidas:</b> Ø 50, altura 280 mm, profundidad 221 mm.</p>			• Máximo tiempo de funcionamiento	1 - 360 s	• Tiempo de reacción	0,6 - 60 s	• Descarga antiestancamiento	5 - 600 s	• Intervalo descarga antiestancamiento	1 - 240 h	• Descarga desinfección térmica	15 - 600 s	• Duración del caudal	15 - 600 s	• Modo de ahorro de energía activa	1 - 254 h	• Parada de limpieza	60 - 360 s
• Máximo tiempo de funcionamiento	1 - 360 s																																				
• Tiempo de reacción	0,6 - 60 s																																				
• Descarga antiestancamiento	5 - 600 s																																				
• Intervalo descarga antiestancamiento	1 - 240 h																																				
• Descarga desinfección térmica	15 - 600 s																																				
• Duración del caudal	15 - 600 s																																				
• Modo de ahorro de energía activa	1 - 254 h																																				
• Parada de limpieza	60 - 360 s																																				
• Máximo tiempo de funcionamiento	1 - 360 s																																				
• Tiempo de reacción	0,6 - 60 s																																				
• Descarga antiestancamiento	5 - 600 s																																				
• Intervalo descarga antiestancamiento	1 - 240 h																																				
• Descarga desinfección térmica	15 - 600 s																																				
• Duración del caudal	15 - 600 s																																				
• Modo de ahorro de energía activa	1 - 254 h																																				
• Parada de limpieza	60 - 360 s																																				
<b>Alimentación a batería</b>			<b>Alimentación a batería</b>																																		
01 295 06 99	SHELL Xeris E Large, 1 agua, alimentación a batería 9 V. Compartimento externo con 4 baterías AA alcalinas.	614,30	01 298 06 99	SHELL Xeris E Large, mezclador, alimentación a batería 9 V. Compartimento externo con 4 baterías AA alcalinas.	660,60																																
<b>Alimentación a red</b>			<b>Alimentación a red</b>																																		
01 209 06 99	Ídem pero mezclador, a red 100-240V/50-60Hz. Transformador visto. Cable con protección IP 65.	618,25	01 281 06 99	Ídem pero mezclador, a red 100-240V/50-60Hz. Transformador visto. Cable con protección IP 65.	664,75																																
00 226 06 99	Ídem con transformador empotrado.	629,70	00 229 06 99	Ídem con transformador empotrado	675,95																																

ÁMBITO DE LAVABO



Griferías disponibles en versión ECO13 (caudal regulado a 1,3 l/min), ECO19 (caudal regulado a 1,9 l/min) o ECO3 (caudal regulado a 3 l/min). Otros caudales disponibles



Referencia	Descripción del producto	P.V.P. €	Referencia	Descripción del producto	P.V.P. €
<p><b>Grifería electrónica Puris E un agua</b></p> 			<p><b>Grifería electrónica Puris E mezcladora</b></p> 		
<p><b>SHELL Puris E grifo electrónico para lavabo.</b>                      Funcionamiento por infrarrojos.                      1 Agua (agua fría o premezclada).  <b>Consta de:</b></p> <ul style="list-style-type: none"> <li>Módulo electrónico completamente integrado en el cuerpo del grifo, con 5 programas para elegir.</li> <li>Descarga automática antilegionela 5 min cada 24 h después de la última utilización.</li> <li>Electroválvula 6V.</li> <li>Filtro, aireador y accesorios de fijación.</li> <li>Latiguillo flexible Clean-Fix G 3/8" X 380 mm.</li> </ul> <p><b>Tecnología:</b>                      Electroválvula e infrarrojos de última generación fabricados en Alemania.</p> <p><b>Características técnicas:</b></p> <ul style="list-style-type: none"> <li>Caudal: 5 l/min.</li> <li>Presión: 0,5 - 5 bar.</li> </ul> <p><b>Material:</b> Todas las partes por las que pasa el agua están fabricadas en latón de acuerdo a la normativa de agua potable alemana (TrinkwV).</p> <p><b>Supersilencioso:</b> Grupo I (&lt;20 dB (A)) según DIN 4109.</p> <p><b>AHORRO DE AGUA:</b> Más del 80% con respecto a un grifo convencional.</p>			<p><b>SHELL Puris grifo electrónico de lavabo.</b>                      Funcionamiento por infrarrojos.                      Mezclador.  <b>Consta de:</b></p> <ul style="list-style-type: none"> <li>Módulo electrónico completamente integrado en el cuerpo del grifo, con 5 programas para elegir.</li> <li>Descarga automática antilegionela 5 min cada 24 h después de la última utilización.</li> <li>Electroválvula 6V.</li> <li>Válvulas antirretorno, filtros, aireador y accesorios de fijación.</li> <li>2 Latiguillos flexibles Clean-Fix G 3/8" X 380 mm.</li> </ul> <p><b>Tecnología:</b>                      Electroválvula e infrarrojos de última generación fabricados en Alemania.</p> <p><b>Características técnicas:</b></p> <ul style="list-style-type: none"> <li>Caudal: 5 l/min.</li> <li>Presión: 0,5 - 5 bar.</li> </ul> <p><b>Material:</b> Todas las partes por las que pasa el agua están fabricadas en latón de acuerdo a la normativa de agua potable alemana.</p> <p><b>Supersilencioso:</b> Grupo I (&lt;20 dB (A)) según DIN 4109.</p> <p><b>AHORRO DE AGUA:</b> Más del 80% con respecto a un grifo convencional.</p>		
<p><b>Alimentación a batería</b></p>			<p><b>Alimentación a batería</b></p>		
01 200 06 99	SHELL Puris E, 1 agua, alimentación a batería 9 V dentro del grifo e indicador de su estado. Caño de 107 mm.	518,45	01 201 06 99	SHELL Puris E, mezclador, alimentación a batería 9 V dentro del grifo e indicador de su estado. Con regulador de temperatura. Caño de 107 mm.	545,35
01 225 06 99	Ídem con caño largo, 140 mm.	714,30	01 226 06 99	Ídem con caño largo, 140 mm	808,40
<p><b>Alimentación a red</b></p>			<p><b>Alimentación a red</b></p>		
01 212 06 99	Ídem, alimentación a red 230/50Hz. Transformador visto. Cable con protección IP 65.	614,50	01 214 06 99	Ídem, alimentación a red 230/50Hz. Transformador visto. Cable con protección IP 65.	637,45
01 213 06 99	Ídem con transformador empotrado	645,20	01 215 06 99	Ídem con transformador empotrado.	668,25

Griferías disponibles en versión ECO13 (caudal regulado a 1,3 l/min), ECO19 (caudal regulado a 1,9 l/min) o ECO3 (caudal regulado a 3 l/min). Otros caudales disponibles





Referencia	Descripción del producto	P.V.P. €	Referencia	Descripción del producto	P.V.P. €
<b>Grifería electrónica Celis E un agua</b>			<b>Grifería electrónica Celis E mezcladora</b>		
					
<p><b>SCHELL Celis E grifo electrónico para lavabo.</b>                      Funcionamiento por infrarrojos.                      1 Agua  <b>Consta de:</b></p> <ul style="list-style-type: none"> <li>• Módulo electrónico completamente integrado en el cuerpo del grifo, con 4 programas para elegir.</li> <li>• Descarga automática antilegionela 20 s cada 24 h después de la última utilización.</li> <li>• Electroválvula de 6V.</li> <li>• Filtro, aireador y accesorios de fijación.</li> <li>• Latiguillo flexible Clean-Fix G 3/8" X 380 mm.</li> </ul> <p><b>Tecnología:</b>                      Electroválvula e infrarrojos de última generación fabricados en Alemania.</p> <p><b>Características técnicas:</b></p> <ul style="list-style-type: none"> <li>• Caudal: 5 l/min independientemente de la presión.</li> <li>• Presión: 0,5 - 5 bar.</li> </ul> <p><b>Material:</b> Todas las partes por las que pasa el agua están fabricadas en latón de acuerdo a la normativa de agua potable alemana (TrinkwV).</p> <p><b>Supersilencioso:</b> Grupo I (&lt;20 dB (A)) según DIN 4109.</p> <p><b>Homologación:</b> P-IX 19116/IZ.</p> <p><b>AHORRO DE AGUA:</b> Más del 80% con respecto a un grifo convencional.</p>			<p><b>SCHELL Celis E grifo electrónico para lavabo.</b>                      Funcionamiento por infrarrojos.                      Mezclador.  <b>Consta de:</b></p> <ul style="list-style-type: none"> <li>• Módulo electrónico completamente integrado en el cuerpo del grifo, con 4 programas para elegir.</li> <li>• Descarga automática antilegionela 20 s cada 24 h después de la última utilización.</li> <li>• Electroválvula de 6V.</li> <li>• Válvulas antirretorno, filtros, aireador y accesorios de fijación.</li> <li>• 2 Latiguillos flexible Clean-Fix G 3/8" X 380 mm.</li> </ul> <p><b>Tecnología:</b>                      Electroválvula e infrarrojos de última generación fabricados en Alemania.</p> <p><b>Características técnicas:</b></p> <ul style="list-style-type: none"> <li>• Caudal: 5 l/min independientemente de la presión.</li> <li>• Presión: 0,5 - 5 bar.</li> </ul> <p><b>Material:</b> Todas las partes por las que pasa el agua están fabricadas en latón de acuerdo a la normativa de agua potable alemana (TrinkwV).</p> <p><b>Supersilencioso:</b> Grupo I (&lt;20 dB (A)) según DIN 4109.</p> <p><b>Homologación:</b> P-IX 19116/IZ.</p> <p><b>AHORRO DE AGUA:</b> Más del 80% con respecto a un grifo convencional.</p>		
<b>Alimentación a batería</b>			<b>Alimentación a batería</b>		
01 230 06 99	SCHELL Celis E, 1 agua, alimentación a batería 9 V, Compartimiento externo con batería alcalina 9 V.	491,60	01 229 06 99	SCHELL Celis E, a batería 9V, mezclador con regulador de temperatura. Temperatura máxima del agua: 70° C.	528,05
<b>Alimentación a red</b>			<b>Alimentación a red</b>		
01 231 06 99	Ídem pero alimentación a red, 230/50 Hz, transformador visto. Cable con protección IP 65.	480,05			
01 244 06 99	Ídem pero transformador empotrado.	495,45			
01 271 06 99	 Extensión para conectar al Celis E y aumentar la altura. Longitud 140 mm.	129,00			
			<p><b>Alimentación a red</b></p>		
01 232 06 99	Ídem pero alimentación a red, transformador visto. Cable con protección IP 65.	516,55			
01 245 06 99	Ídem pero transformador empotrado	539,60			

ÁMBITO DE LAVABO



Griferías disponibles en versión ECO13 (caudal regulado a 1,3 l/min), ECO19 (caudal regulado a 1,9 l/min) o ECO3 (caudal regulado a 3 l/min). Otros caudales disponibles



Referencia	Descripción del producto	P.V.P. €	Referencia	Descripción del producto	P.V.P. €
<b>Grifería electrónica Modus E un agua</b>			<b>Grifería electrónica Modus E mezcladora</b>		
					
<p><b>SHELL Modus E grifo electrónico para lavabo.</b></p> <p>Funcionamiento por infrarrojos. 1 Agua (agua fría o premezclada).</p> <p><b>Consta de:</b></p> <ul style="list-style-type: none"> <li>Módulo electrónico con programa de control y ajuste:                             <ul style="list-style-type: none"> <li>Rango del sensor de 2 a 17 cm</li> <li>Descarga automática antilegionela off/on: 30 s cada 24 h después de la última utilización.</li> <li>Parada de limpieza 120 s.</li> </ul> </li> <li>Limitador de temperatura ajustable.</li> <li>Electroválvula 6V.</li> <li>Filtro, aireador y accesorios de fijación.</li> <li>Latiguillo flexible Clean-Fix G 3/8" X 380 mm.</li> </ul> <p><b>Tecnología:</b> Electroválvula e infrarrojos de última generación fabricados en Alemania.</p> <p><b>Características técnicas:</b></p> <ul style="list-style-type: none"> <li>Caudal: 3,8 l/min independientemente de la presión.</li> <li>Presión: 0,5 - 5 bar. Temperatura máxima: 70° C.</li> </ul> <p><b>Material:</b> Todas las partes por las que pasa el agua están fabricadas en latón de acuerdo a la normativa de agua potable alemana (TrinkwV).</p> <p><b>Silencioso:</b> Grupo I (&lt;20 dB (A)) según DIN 4109.</p> <p><b>AHORRO DE AGUA:</b> Más del 80% con respecto a un grifo convencional.</p>			<p><b>SHELL Modus E grifo electrónico para lavabo.</b></p> <p>Funcionamiento por infrarrojos. Mezclador.</p> <p><b>Consta de:</b></p> <ul style="list-style-type: none"> <li>Módulo electrónico con programa de control y ajuste:                             <ul style="list-style-type: none"> <li>Rango del sensor de 2 a 17 cm</li> <li>Descarga automática antilegionela off/on: 30 s cada 24 h después de la última utilización.</li> <li>Parada de limpieza 120 s.</li> </ul> </li> <li>Limitador de temperatura ajustable.</li> <li>Electroválvula 6V.</li> <li>Filtro, aireador y accesorios de fijación.</li> <li>Latiguillo flexible Clean-Fix G 3/8" X 380 mm.</li> </ul> <p><b>Tecnología:</b> Electroválvula e infrarrojos de última generación fabricados en Alemania.</p> <p><b>Características técnicas:</b></p> <ul style="list-style-type: none"> <li>Caudal: 3,8 l/min independientemente de la presión.</li> <li>Presión: 0,5 - 5 bar. Temperatura máxima: 70° C.</li> </ul> <p><b>Material:</b> Todas las partes por las que pasa el agua están fabricadas en latón de acuerdo a la normativa de agua potable alemana (TrinkwV).</p> <p><b>Silencioso:</b> Grupo I (&lt;20 dB (A)) según DIN 4109.</p> <p><b>AHORRO DE AGUA:</b> Más del 80% con respecto a un grifo convencional.</p>		
<b>Alimentación a batería</b>			<b>Alimentación a batería</b>		
02 172 06 99	SHELL Modus E, 1 agua, alimentación a batería	311,05	02 174 06 99	SHELL Modus E, mezclador, alimentación a batería	317,15
<b>Alimentación a red</b>			<b>Alimentación a red</b>		
02 173 06 99	SHELL Modus E, 1 agua, alimentación a red 230/50Hz.	317,15	02 175 06 99	SHELL Modus E, mezclador, alimentación a red 230/50Hz.	323,25

Griferías disponibles en versión ECO13 (caudal regulado a 1,3 l/min), ECO19 (caudal regulado a 1,9 l/min) o ECO3 (caudal regulado a 3 l/min). **Otros caudales disponibles**



Referencia	Descripción del producto	P.V.P. €	Referencia	Descripción del producto	P.V.P. €
<b>Grifería electrónica Modus Trend E un agua</b>			<b>Grifería electrónica Modus Trend E mezcladora</b>		
					
<p><b>SHELL Modus Trend E grifo electrónico para lavabo.</b></p> <p>Funcionamiento por infrarrojos. 1 Agua (agua fría o premezclada).</p> <p><b>Consta de:</b></p> <ul style="list-style-type: none"> <li>Módulo electrónico con programa de control y ajuste:                             <ul style="list-style-type: none"> <li>Rango del sensor de 2 a 17 cm</li> <li>Descarga automática antilegionela off/on: 30 s cada 24 h después de la última utilización.</li> <li>Parada de limpieza 120 s.</li> </ul> </li> <li>Limitador de temperatura ajustable.</li> <li>Electroválvula 6V.</li> <li>Filtro, aireador y accesorios de fijación.</li> <li>Latiguillo flexible Clean-Fix G 3/8" X 380 mm.</li> </ul> <p><b>Tecnología:</b> Electroválvula e infrarrojos de última generación fabricados en Alemania.</p> <p><b>Características técnicas:</b></p> <ul style="list-style-type: none"> <li>Caudal: 3,8 l/min independientemente de la presión.</li> <li>Presión: 0,5 - 5 bar. Temperatura máxima: 70° C.</li> </ul> <p><b>Material:</b> Todas las partes por las que pasa el agua están fabricadas en latón de acuerdo a la normativa de agua potable alemana (TrinkwV).</p> <p><b>Silencioso:</b> Grupo I (&lt;20 dB (A)) según DIN 4109.</p> <p><b>AHORRO DE AGUA:</b> Más del 80% con respecto a un grifo convencional.</p>			<p><b>SHELL Modus Trend E grifo electrónico para lavabo.</b></p> <p>Funcionamiento por infrarrojos. Mezclador.</p> <p><b>Consta de:</b></p> <ul style="list-style-type: none"> <li>Módulo electrónico con programa de control y ajuste:                             <ul style="list-style-type: none"> <li>Rango del sensor de 2 a 17 cm</li> <li>Descarga automática antilegionela off/on: 30 s cada 24 h después de la última utilización.</li> <li>Parada de limpieza 120 s.</li> </ul> </li> <li>Limitador de temperatura ajustable.</li> <li>Electroválvula 6V.</li> <li>Filtro, aireador y accesorios de fijación.</li> <li>Latiguillo flexible Clean-Fix G 3/8" X 380 mm.</li> </ul> <p><b>Tecnología:</b> Electroválvula e infrarrojos de última generación fabricados en Alemania.</p> <p><b>Características técnicas:</b></p> <ul style="list-style-type: none"> <li>Caudal: 3,8 l/min independientemente de la presión.</li> <li>Presión: 0,5 - 5 bar. Temperatura máxima: 70° C.</li> </ul> <p><b>Material:</b> Todas las partes por las que pasa el agua están fabricadas en latón de acuerdo a la normativa de agua potable alemana (TrinkwV).</p> <p><b>Silencioso:</b> Grupo I (&lt;20 dB (A)) según DIN 4109.</p> <p><b>AHORRO DE AGUA:</b> Más del 80% con respecto a un grifo convencional.</p>		
<b>Alimentación a batería</b>			<b>Alimentación a batería</b>		
02 168 06 99	SHELL Modus Trend E, 1 agua, alimentación a batería	238,95	02 170 06 99	SHELL Modus Trend E, mezclador, alimentación a batería	244,05
<b>Alimentación a red</b>			<b>Alimentación a red</b>		
02 169 06 99	SHELL Modus Trend E, 1 agua, alimentación a red	238,95	02 171 06 99	SHELL Modus Trend E, 1 agua, alimentación a red 230/50Hz.	244,05

ÁMBITO DE LAVABO

Griferías disponibles en versión ECO13 (caudal regulado a 1,3 l/min), ECO19 (caudal regulado a 1,9 l/min) o ECO3 (caudal regulado a 3 l/min). Otros caudales disponibles



Referencia	Descripción del producto	P.V.P. €
------------	--------------------------	----------

Referencia	Descripción del producto	P.V.P. €
------------	--------------------------	----------

**Grifería electrónica de cocina GRANDIS E**



**SHELL Grandis E grifo electrónico de cocina.**

Funcionamiento por infrarrojos y adicionalmente con la maneta lateral. Preparado para la conexión en red con el sistema de gestión de agua SCHELL SWS. Configurable a través de SCHELL Single Control SSC

**Consta de:**

- Grifo de cocina con sensor de infrarrojos:
  - Mezclador monomando.
  - Electrónica del sensor de infrarrojos, programable
  - Electroválvula 6 V con prefiltro.
  - Cartucho cerámico con limitador de agua caliente
  - Caño giratorio, con rango configurable.
  - Regulador de caudal.
  - Dos latiguillos flexibles, G 3/8 IG x 450 mm, con dispositivo antirretorno (DIN EN 1717: tipo EB) y prefiltro.

**Características técnicas:**

- Configurable a través de SWS SSC:
  - Programación de corto alcance (Off/on)
  - Tiempo de funcionamiento (1-600 s).
  - Descarga antiestancamiento (apagada /5-600 s, cada 1-240 h después de la última descarga / cada 1-240 h).
  - Modo de ahorro de energía (apagado / 1-254 h después de la última descarga).
- Configurable a través del sensor:
  - Máx. tiempo de funcionamiento (4-240 s, 12 etapas de programa).
  - Descarga antiestancamiento (apagada/después de la última descarga/intervalo fijo).
- Caudal: máx. 10 l/min (activación manual)
- Caudal: máx. 8,5 l/min (activación electrónica)
- Presión: 1,0 - 5,0 bar
- Máx. Presión de reposo: 8 bar
- Máx. temperatura de funcionamiento: 70 °C (temporalmente, p. ej. para desinfección térmica)

Material: Carcasa de latón, conforme a las normas alemanas de agua potable  
 Superficie: cromo  
 Conexión: 2x G 3/8 IG  
 Certificados: P-IX 29861/IO, ACS, WRAS aplicado  
 Clase de ruido: I  
 Clase de caudal: O

00 242 06 99	SCHELL Grandis E, alimentación a batería, con 4 baterías AA de 1,5 V y compartimento de 6 V.	812,35
00 243 06 99	SCHELL Grandis E, alimentación a red, con transformador 9 VDC, 100-240 VAC, 50-60 Hz.	844,90

**Grifería electrónica Modus E Wall 1 agua**



**SHELL Modus E Wall grifo electrónico 1 agua para lavabo.**

1 Agua (agua fría o premezclada), alimentación a baterías.

Funcionamiento por infrarrojos.

**Consta de:**

- Módulo electrónico con programa de control y ajuste:
  - Rango del sensor de 2 a 17 cm
  - Descarga automática antilegionela off/on: 30 s cada 24 h después de la última utilización.
  - Parada de limpieza 120 s.
- Limitador de temperatura ajustable.
- Electroválvula 6V.
- Filtro, aireador y accesorios de fijación.

**Tecnología:**

Electroválvula e infrarrojos de última generación fabricados en Alemania.

**Características técnicas:**

- Caudal: 3,8 l/min independientemente de la presión.
- Presión: 0,5 - 5 bar. Temperatura máxima: 70° C.

**Material:** Todas las partes por las que pasa el agua están fabricadas en latón de acuerdo a la normativa de agua potable alemana (TrinkwV).

**Silencioso:** Grupo I (<20 dB (A)) según DIN 4109.

**AHORRO DE AGUA:** Más del 80% con respecto a un grifo convencional.

01 953 06 99	SCHELL Modus E Wall, 1 agua (agua fría o premezclada) 187 mm.	357,45
01 954 06 99	SCHELL Modus E Wall, 1 agua (agua fría o premezclada) 230 mm.	389,95

Griferías disponibles en versión ECO13 (caudal regulado a 1,3 l/min), ECO19 (caudal regulado a 1,9 l/min) o ECO3 (caudal regulado a 3 l/min). Otros caudales disponibles



Referencia	Descripción del producto	P.V.P. €	Referencia	Descripción del producto	P.V.P. €
<b>Grifería temporizada Xeris Small</b>			<b>Grifería temporizada Xeris Mid</b>		
					
<p><b>SHELL Xeris Small grifo temporizado para lavabo.</b></p> <p>Con pulsador de suave accionamiento.</p> <p>Diseño Xeris de alta calidad con carcasa fabricada en latón y cartucho de plástico, antivandálico.</p> <p>Construcción sencilla que alarga al máximo la vida útil, ideal para uso intensivo, con fácil mantenimiento.</p> <p>Fácil regulación del tiempo de descarga.</p> <p><b>Consta de:</b></p> <ul style="list-style-type: none"> <li>• Cartucho temporizado SC II con limitador de agua caliente.</li> <li>• Latiguillos flexibles Clean Fix-S G 3/8" x 380 mm Clean-Fix con válvulas antirretorno integradas (BP, DIN EN 1717: EB). Uno el modelo 1 agua.</li> <li>• Filtros, aireador y accesorios de fijación.</li> </ul> <p><b>Características técnicas:</b></p> <ul style="list-style-type: none"> <li>• Caudal: 5 l/min. independientemente de la presión.</li> <li>• Presión: 1 - 5 bar.</li> <li>• Temporización regulable de 2 a 15 s sin necesidad de desmontar el cartucho, prerregulado de fábrica a 7 s .</li> <li>• Con tope antiescaldamiento.</li> </ul> <p><b>Material:</b> Todas las partes por las que pasa el agua están fabricadas en plástico, carcasa de latón de acuerdo a la normativa alemana de agua potable (TrinkwV).</p> <p><b>Homologación:</b> Belaqua.</p> <p><b>Medidas:</b> Ø 50 mm, alto 132 mm, profundidad 134 mm.</p> <p><b>Peso:</b> Modelo 1 agua 1,77, modelo mezclador 1,85 Kg.</p> <p><b>AHORRO DE AGUA:</b> Más del 70% con respecto a un grifo convencional.</p>			<p><b>SHELL Xeris Mid. grifo temporizado para lavabo.</b></p> <p>Con pulsador de suave accionamiento.</p> <p>Diseño Xeris de alta calidad con carcasa fabricada en latón y cartucho de plástico, antivandálico.</p> <p>Construcción sencilla que alarga al máximo la vida útil, ideal para uso intensivo, con fácil mantenimiento.</p> <p>Fácil regulación del tiempo de descarga.</p> <p><b>Consta de:</b></p> <ul style="list-style-type: none"> <li>• Cartucho temporizado SC II, modelos mezclador con limitador de agua caliente.</li> <li>• Latiguillos flexibles Clean Fix-S G 3/8" x 380 mm Clean-Fix con válvulas antirretorno integradas (BP, DIN EN 1717: EB). Uno el modelo 1 agua.</li> <li>• Filtros, aireador y accesorios de fijación.</li> </ul> <p><b>Características técnicas:</b></p> <ul style="list-style-type: none"> <li>• Caudal: 5 l/min. independientemente de la presión.</li> <li>• Presión: 1 - 5 bar.</li> <li>• Temporización regulable de 2 a 15 s sin necesidad de desmontar el cartucho, prerregulado de fábrica a 7 s .</li> <li>• El modelo mezclador con tope antiescaldamiento.</li> </ul> <p><b>Material:</b> Todas las partes por las que pasa el agua están fabricadas en plástico, carcasa de latón de acuerdo a la normativa alemana de agua potable (TrinkwV).</p> <p><b>Homologación:</b> Belaqua.</p> <p><b>Medidas:</b> Ø 50 mm, alto 162 mm, profundidad 169 mm.</p> <p><b>Peso:</b> Modelo 1 agua 2,00 Kg., modelo mezclador 2,05 Kg.</p> <p><b>AHORRO DE AGUA:</b> Más del 70% con respecto a un grifo convencional.</p>		
02 158 06 99	SHELL Xeris Small, grifo temporizado 1 agua.	226,90	02 159 06 99	SHELL Xeris Mid. grifo temporizado 1 agua.	234,20
02 156 06 99	SHELL Xeris Small, grifo temporizado mezclador, con mezclado de agua en el pulsador.	237,90	02 157 06 99	SHELL Xeris Mid. grifo temporizado mezclador, con mezclado de agua en el pulsador.	252,50

ÁMBITO DE LAVABO



Referencia	Descripción del producto	P.V.P. €
------------	--------------------------	----------

Referencia	Descripción del producto	P.V.P. €
------------	--------------------------	----------

**Grifería temporizada Puris**

**Grifería temporizada Petit**



**SHELL Puris SCK grifo temporizado para lavabo.**  
 Con pulsador de suave accionamiento.  
 Diseño Puris de alta calidad fabricado totalmente en latón, antivandálico.  
 Construcción sencilla que alarga al máximo la vida útil, ideal para uso intensivo, con fácil mantenimiento.  
 Fácil regulación del tiempo de descarga.  
**Consta de:**

- Cartucho temporizado SC II.
- Filtro, aireador y accesorios de fijación.
- Válvulas antirretorno (Modelo mezclador).
- Latiguillos flexible G 3/8" x 380 mm Clean-Fix. Uno el modelo de 1 agua.

**Características técnicas:**

- Caudal: 5 l/min.
- Presión: 1 - 5 bar.
- Temporización regulable de 2 a 15 s sin necesidad de desmontar el cartucho, prerregulado de fábrica en 7 s.

**Material:** Todas las partes por las que pasa el agua están fabricadas en latón de acuerdo a la normativa de agua potable alemana (TrinkwV).  
**Supersilencioso:** Grupo I (<20 dB (A)) según DIN 4109.  
**Homologación:** P-IX 19436 / IO, DIN-DVGW CM0096.  
**Medidas:** Ø 56 mm, alto 156 mm, profundidad 148 mm.  
**Peso:** 2,76 Kg.  
**AHORRO DE AGUA:** Más del 70% con respecto a un grifo convencional.

**SHELL Petit grifo temporizado para lavabo.**  
 Diseño de alta calidad fabricado totalmente en latón, antivandálico.  
 Construcción sencilla que alarga al máximo la vida útil, ideal para uso intensivo, con fácil mantenimiento.  
**Consta de:**

- Cartucho con filtro integrado
- Aireador y accesorios de fijación.
- Válvulas antirretorno (modelo mezclador).
- 2 latiguillos flexibles G 3/8" x 380 mm Clean Fix. Uno el modelo de 1 agua.

**Características técnicas:**

- Caudal: 5 l/min, independiente de la presión.
- Presión: 1 - 5 bar.
- Temporización regulable de 2 a 15 s prerregulado de fábrica en 7 s.
- Agua caliente: temperatura del agua máx. 70° C (uso a corto plazo).
- Con tope antiescaldamiento.



**Material:** Todas las partes por las que pasa el agua están fabricadas en latón de acuerdo a la normativa de agua potable alemana (TrinkwV).  
**Medidas:** Ø 44 mm, alto 113 mm.  
**AHORRO DE AGUA:** Más del 70% con respecto a un grifo convencional.

02 110 06 99	SHELL Puris SCK, grifo temporizado 1 agua.	279,50
02 137 06 99	SHELL Puris SCM, grifo temporizado mezclador, con mezclador de agua en el pulsador.	299,70

02 122 06 99	SHELL Petit, grifo temporizado 1 agua.	101,35
02 151 06 99	SHELL Petit, grifo temporizado mezclador, con mezclador de agua en el pulsador.	173,00

Griferías disponibles en versión ECO13 (caudal regulado a 1,3 l/min), ECO19 (caudal regulado a 1,9 l/min) o ECO3 (caudal regulado a 3 l/min). Otros caudales disponibles



Referencia	Descripción del producto	P.V.P. €	Referencia	Descripción del producto	P.V.P. €
<b>Electrónica termostática hospitalaria</b>			<b>CVD Touch termostática hospitalaria</b>		
	 <p><b>SCHELL Vitus VW-E-T.</b> Funcionamiento por infrarrojos electrónico termostático. Alimentación a batería. Con regulador de caudal con baja generación de aerosoles. Preparado para su conexión al sistema eSCHELL de gestión eficiente del agua. Para la parametrización cómoda y el diagnóstico existe un adaptador USB y el software eSCHELL.</p> <p><b>Consta de:</b></p> <ul style="list-style-type: none"> <li>• Electroválvula y cartucho termostático de acuerdo con la norma EN 1111 con bloqueo de la temperatura a 38°C y con cierre de seguridad en caso de fallo del agua fría.</li> <li>• Sensor por infrarrojos, programable.</li> <li>• Electroválvula de 6V con prefiltro.</li> <li>• Seguridad y bloqueo para la temperatura máxima (protección contra las quemaduras).</li> <li>• Válvulas antirretorno (EN 1717: tipo EB).</li> <li>• Caño giratorio con regulador de caudal</li> <li>• Compartimento con 4 baterías AA.</li> <li>• Conexiones de pared con roseta (ajuste de profundidad).</li> </ul> <p><b>Características técnicas:</b></p> <ul style="list-style-type: none"> <li>• Opciones de configuración adicionales de caudal, duración del la descarga antiestancamiento e intervalos, a través de SWS SSC (Consultar).</li> <li>• Opciones de configuración a través del sensor:                     <ul style="list-style-type: none"> <li>• Tiempo máximo de descarga: 4-240 s, 12 programas.</li> <li>• Descarga antiestancamiento (apagada /30 s cada 24 h después de la última descarga / cada 24 h).</li> <li>• Parada de limpieza (off/60 s)</li> </ul> </li> <li>• Caudal: máximo 5 l / min independiente de la presión.</li> <li>• Presión: 1 a 5 bar. Máxima presión en reposo: 8 bar.</li> <li>• Temperatura máxima 70°C (80° para desinfección térmica).</li> </ul> <p><b>Material:</b> Carcasa fabricada en latón de acuerdo a la normativa de agua potable alemana (TrinkwV). <b>Supersilencioso:</b> Grupo I (&lt;20 dB (A)) según DIN 4109. <b>Homologación:</b> PA-IX 28575/IO, Belgaqua. <b>Conexión:</b> DN 15 G 1/2.</p>				
	 <p><b>SCHELL Vitus VW-C-T.</b> CVD-Touch electrónico termostático. Alimentación a batería. Con regulador de caudal con baja generación de aerosoles. Con accionamiento y caño giratorio. Preparado para su conexión al sistema eSCHELL de gestión eficiente del agua. Para la parametrización cómoda y el diagnóstico existe un adaptador USB y el software eSCHELL.</p> <p><b>Consta de:</b></p> <ul style="list-style-type: none"> <li>• Sistema CVD-Touch electrónico integrado.</li> <li>• Electroválvula y cartucho termostático de acuerdo con la norma EN 1111 con bloqueo de la temperatura a 38°C y con cierre de seguridad en caso de fallo del agua fría.</li> <li>• Seguridad y bloqueo para la temperatura máxima (protección contra las quemaduras).</li> <li>• Válvulas antirretorno (BP, DIN EN 1717: EB).</li> <li>• Compartimento con 4 baterías AA.</li> <li>• Conexiones de pared con roseta (ajuste de profundidad).</li> <li>• Regulador de caudal: máximo 5 l / min independiente de la presión.</li> </ul> <p><b>Características técnicas:</b></p> <ul style="list-style-type: none"> <li>• Caudal: Clase A.</li> <li>• Presión: 1 a 5 bar.</li> <li>• Temporización ajustable de 4 a 120 s en programa de 10 fases (Prerregulado de fábrica 8 s).</li> <li>• Programa antiestancamiento (descarga de 30 s. después de 24 h. desde el último uso o cada 24 horas a una hora fija).</li> <li>• Ajustes adicionales de caudal, duración del la descarga antiestancamiento e intervalos utilizando el software eSCHELL.</li> <li>• Temperatura máxima 70°C (corto periodo de tiempo).</li> </ul> <p><b>Material:</b> Carcasa fabricada en latón de acuerdo a la normativa de agua potable alemana (TrinkwV). <b>Supersilencioso:</b> Grupo I (&lt;20 dB (A)) según DIN 4109. <b>Homologación:</b> PA-IX 28575/IO, Belgaqua. <b>Conexión:</b> DN 15 G 1/2.</p>				
01 625 06 99	SCHELL Vitus VW-E-T, con longitud del caño 210 mm hasta el centro del aireador	990,45	01 624 06 99	SCHELL Vitus VW-C-T, con longitud del caño 210 mm hasta el centro del aireador	1.087,20
01 635 06 99	Ídem pero con longitud del caño 270 mm.	1.004,15	01 634 06 99	Ídem pero con longitud del caño 270 mm.	1.038,25
01 655 06 99	Ídem con longitud 210 mm y con desinfección térmica manual de conformidad con DVGW.	995,65	01 654 06 99	Ídem con longitud 210 mm y con desinfección térmica manual de conformidad con DVGW.	1.038,90
01 663 06 99	Ídem pero con longitud del caño 270 mm.	1.001,65	01 662 06 99	Ídem pero con longitud del caño 270 mm.	1.043,40

ÁMBITO DE LAVABO

NOTA: Existen modelos que llevan integrado el SWS BE-F VITUS wireless bus extender, adaptados para el sistema inteligente de gestión de agua SWS



Referencia	Descripción del producto	P.V.P. €
------------	--------------------------	----------

Referencia	Descripción del producto	P.V.P. €
------------	--------------------------	----------

**Temporizada mezcladora termostática hospitalaria**

**Temporizada mezclador manual hospitalaria**



**SCHELL Vitus VW-SC-T.**

Temporizado termostático.  
Con pulsador y caño giratorio.  
Con regulador de caudal con baja generación de aerosoles.

**Consta de:**

- Cartucho temporizado SC-V.
- Cartucho termostático de acuerdo con la norma EN 1111 con bloqueo de la temperatura a 38°C y con cierre de seguridad en caso de fallo del agua fría.
- Seguridad y bloqueo para la temperatura máxima (protección contra las quemaduras).
- Válvulas antirretorno (BP, DIN EN 1717: EB).
- Conexiones de pared con roseta (ajuste de profundidad).
- Regulador de caudal: máximo 5 l / min independiente de la presión.

**Características técnicas:**

- Caudal: Clase A.
- Presión: 1 a 5 bar.
- Temporización ajustable de 2 a 15 s (Prerregulado de fábrica a 7 s. a 3 bar de presión y 35°C).
- Temperatura máxima 70°C (corto periodo de tiempo).

**Material:** Carcasa fabricada en latón de acuerdo a la normativa de agua potable alemana (TrinkwV).

**Homologación:** Belgaqua.

**Conexión:** DN 15 G 1/2.

01 620 06 99	SCHELL Vitus VW-SC-T, con longitud del caño 210 mm hasta el centro del aireador	815,15
01 630 06 99	Ídem pero con longitud del caño 270 mm.	819,60
01 650 06 99	Ídem con longitud 210 mm y con desinfección térmica manual de conformidad con DVGW.	820,30
01 658 06 99	Ídem pero con longitud del caño 270 mm.	832,40

**SCHELL Vitus VW-SC-M.**

Temporizado mezclador.  
Con pulsador y caño giratorio.  
Con regulador de caudal con baja generación de aerosoles.

**Consta de:**

- Cartucho temporizado SC con limitador de temperatura.
- Válvulas antirretorno (BP, DIN EN 1717: EB).
- Conexiones de pared con roseta (ajuste de profundidad).
- Regulador de caudal: máximo 5 l / min independiente de la presión.

**Características técnicas:**

- Caudal: Clase A.
- Presión: 1 a 5 bar.
- Temporización ajustable de 2 a 15 s (Prerregulado de fábrica aprox. a 7 s. a 3 bar de presión y 35°C).
- Temperatura máxima 70°C (corto periodo de tiempo).

**Material:** Carcasa fabricada en latón de acuerdo a la normativa de agua potable alemana (TrinkwV).

**Homologación:** Belgaqua.

**Conexión:** DN 15 G 1/2.

01 621 06 99	SCHELL Vitus VW-SC-M, con longitud del caño 210 mm hasta el centro del aireador	690,15
01 631 06 99	Ídem pero con longitud del caño 270 mm.	694,65
01 651 06 99	Ídem con longitud 210 mm y con desinfección térmica manual de conformidad con DVGW.	695,30
01 659 06 99	Ídem pero con longitud del caño 270 mm.	699,75



Referencia	Descripción del producto	P.V.P. €
------------	--------------------------	----------

Referencia	Descripción del producto	P.V.P. €
------------	--------------------------	----------

**Hospitalaria termostática**

**Hospitalaria mezcladora**



**SHELL Vitus VW-AH-T.**  
 Accionamiento y cierre con maneta larga hospitalaria mediante cuarto de vuelta, termostático.  
 Con accionamiento y caño giratorio.  
 Con regulador de caudal con baja generación de aerosoles.

**Consta de:**

- Accionamiento cerámico Linear.
- Cartucho termostático con bloqueo de la temperatura a 38 °C y con cierre de seguridad en caso de fallo del agua fría.
- Seguridad y bloqueo para la temperatura máxima (protección contra las quemaduras).
- Válvulas antirretorno (BP, DIN EN 1717: EB).
- Conexiones de pared con roseta (ajuste de profundidad).
- Regulador de caudal "Carre" 7,5 - 9 l / min (No regulable)
- Maneta larga hospitalaria de 153 mm.

**Características técnicas:**

- Caudal: Clase A.
- Presión: 1 a 5 bar.
- Temperatura máxima 70°C (corto periodo de tiempo).

**Material:** Carcasa fabricada en latón de acuerdo a la normativa de agua potable alemana (TrinkwV).

**Homologación:** PA-IX 28575/IO, Belgaqua.

**Conexión:** DN 15 G 1/2.

**SHELL Vitus VW-AH-M.**  
 Accionamiento y cierre con maneta larga hospitalaria mediante cuarto de vuelta, mezclador.  
 Con accionamiento y caño giratorio.  
 Con regulador de caudal con baja generación de aerosoles.

**Consta de:**

- Cartucho cerámico Linear 90° EH-M con limitador de temperatura.
- Válvulas antirretorno (BP, DIN EN 1717: EB).
- Conexiones de pared con roseta (ajuste de profundidad).
- Regulador de caudal "Carre" 7,5 - 9 l / min a 3 bar (No regulable)
- Maneta larga hospitalaria de 153 mm.

**Características técnicas:**

- Caudal: Clase A.
- Presión: 1 a 5 bar.
- Temperatura máxima 70°C (corto periodo de tiempo).

**Material:** Carcasa fabricada en latón de acuerdo a la normativa de agua potable alemana (TrinkwV).

**Homologación:** Belgaqua.

**Conexión:** DN 15 G 1/2.

01 627 06 99	SHELL Vitus VW-AH-T, con longitud del caño 210 mm hasta el centro del aireador	842,95
01 637 06 99	Ídem pero con longitud del caño 270 mm.	839,60
01 657 06 99	Ídem con longitud 210 mm y con desinfección térmica manual de conformidad con DVGW.	848,10
01 665 06 99	Ídem pero con longitud del caño 270 mm.	844,65

01 626 06 99	SHELL Vitus VW-AH-M, con longitud del caño 210 mm hasta el centro del aireador	721,80
01 636 06 99	Ídem pero con longitud del caño 270 mm.	726,30
01 656 06 99	Ídem con longitud 210 mm y con desinfección térmica manual de conformidad con DVGW.	726,95
01 664 06 99	Ídem pero con longitud del caño 270 mm.	724,65



Referencia	Descripción del producto	P.V.P. €
------------	--------------------------	----------

**Grifería mural Linus electrónica un agua**



01 947 00 99	SHELL Masterbox WBW-E-V.	398,00
--------------	--------------------------	--------

Electrónico 1 agua. Parte empotrada.  
**Consta de:**

- Caja de empotramiento con llaves de corte y filtros y conexiones.
- Electroválvula y válvulas antirretorno.
- Material de fijación y tapa protectora.

**Características técnicas:**

- Caudal: ≤15 l/m a 3 bar de presión.
- Presión: 1 - 5 bar.
- Posibilidad de 70° C, para choque térmico antilegionela.
- Dimensiones: 149 x 138 x 140 mm.
- Superficie de empotramiento 100 - 124 mm.

**Material:** Todas las partes por las que pasa el agua están fabricadas en latón de acuerdo a la normativa de agua potable alemana (TrinkwV)

01 938 06 99	SHELL Linus grifo mural W-E-V.	482,10
--------------	--------------------------------	--------

Electrónico 1 agua. Parte vista. A baterías.  
 Preparado para su conexión al sistema eSHELL de gestión eficiente del agua.  
**Consta de:**

- Caño de 170 mm. Con aireador antivandálico.
- Módulo electrónico programable.
- Placa de latón.
- Compartimento y baterías: 4 x AA alcalinas.
- Marco de montaje y accesorios de sujeción.

**Características técnicas:**

- Presión: 1 - 5 bar.
- Posibilidad de 70° C, para choque térmico antilegionela.

**Caudal:** 5 l/min independientemente de la presión.  
**Medidas:** 180 x 188 x 12 mm.

01 941 06 99	Ídem pero alimentación a red con transformador.	545,15
01 938 28 99	Ídem, acabado acero inox, alimentación a baterías.	426,75
01 941 28 99	Ídem, acabado acero inox, alimentación a red.	483,15
01 939 06 99	Ídem, caño de 230 mm, acabado latón, a baterías.	491,20
01 942 06 99	Ídem, caño de 230 mm, acabado latón, a red.	540,95

Referencia	Descripción del producto	P.V.P. €
------------	--------------------------	----------

**Grifería mural Linus electrónica mezcladora**



01 946 00 99	SHELL Masterbox WBW-E-M.	465,70
--------------	--------------------------	--------

Electrónico mezclador. Parte empotrada.  
**Consta de:**

- Caja de empotramiento con llaves de corte y filtros y conexiones.
- Cartucho mezclador.
- Electroválvula y válvulas antirretorno.
- Material de fijación y tapa protectora.

**Características técnicas:**

- Caudal: ≤15 l/m a 3 bar de presión.
- Presión: 1 - 5 bar.
- Posibilidad de 70° C, para choque térmico antilegionela.
- Dimensiones: 149 x 138 x 140 mm.
- Superficie de empotramiento 100 - 124 mm.

**Material:** Todas las partes por las que pasa el agua están fabricadas en latón de acuerdo a la normativa de agua potable alemana (TrinkwV).

01 929 06 99	SHELL Linus grifo mural W-E-M.	555,00
--------------	--------------------------------	--------

Electrónico mezclador. Parte vista. A baterías.  
 Preparado para su conexión al sistema eSHELL de gestión eficiente del agua.  
**Consta de:**

- Caño de 170 mm. Con aireador antivandálico.
- Módulo electrónico programable.
- Placa de latón con mando mezclador.
- Compartimento y baterías: 4 x AA alcalinas.
- Marco de montaje y accesorios de sujeción.

**Características técnicas:**

- Presión: 1 - 5 bar.
- Posibilidad de 70° C, para choque térmico antilegionela.

**Caudal:** 5 l/min independientemente de la presión.  
**Medidas:** 180 x 188 x 12 mm.

01 932 06 99	Ídem pero alimentación a red con transformador.	611,40
01 929 28 99	Ídem, acabado acero inox, alimentación a baterías.	499,65
01 933 06 99	Ídem, acabado acero inox, alimentación a red.	613,80
01 930 06 99	Ídem, caño de 230 mm, acabado latón, a baterías.	557,40
01 932 28 99	Ídem, caño de 230 mm, acabado latón, a red.	556,05

NOTA: Existen modelos con placa frontal de acero inox o latón y medidas de caño de 170 y 230 mm para todas las versiones.



Referencia	Descripción del producto	P.V.P. €
------------	--------------------------	----------

**Grifería mural Walis E electrónica**



01 950 06 99 SCHELL Walis E. 425,70

Funcionamiento por infrarrojos. Alimentación a batería. Caño de 130 mm. Preparado para la conexión en red con el sistema de gestión de agua SCHELL SWS. Configurable a través del de SCHELL Single Control SSC. Conexión desde la parte trasera, o con bastidor, desde la parte superior, inferior o lateral.

**Consta de:**

- Panel frontal con ventana para el sensor de infrarrojos.
- Electroválvula de 6V.
- Marco de montaje con la electrónica del sensor de infrarrojos, programable.
- Compartimento para baterías de 6 V, clase de protección IP65.
- Baterías alcalinas, 4 AA de 1,5 V.
- Toma de pared con regulador de caudal (antirrobo).
- Material de fijación.

**Características técnicas:**

- Configurable a través de SWS SSC:
  - Rango del sensor (corto / medio ( largo).
  - Activación o desactivación de la programación a través del sensor.
  - Tiempo de funcionamiento (1-360 s).
  - Tiempo de seguimiento (0,6-60 s).
  - Descarga antiestancamiento (apagada /5-600 s, cada 1-240 h después de la última descarga / cada 1-240 h).
  - Descarga continua para desinfección térmica, con protección antiestancamiento (off/15-600 s).
  - Duración de la descarga (apagado/15-600 s).
  - Modo ahorro de energía (apagado/1-254 h después de la última descarga).
  - Parada de limpieza (off/60-360 s).
- Configurable a través del sensor:
  - Rango del sensor (corto / medio ( largo).
  - Descarga antiestancamiento (apagada /30 s cada 24 h después de la última descarga / cada 24 h).
  - Descarga continua para desinfección térmica, con protección antiestancamiento (off/300 s/120 s).
  - Parada de limpieza (off/60 s).

- Caudal: máx. 5 l/min independientemente de la presión.
- Presión: 1,0 - 5,0 bar.
- Máx. temperatura de funcionamiento: 70 °C (80° para desinfección térmica).

Material: Carcasa y caño de latón, conforme a las normas alemanas de agua potable; panel frontal plástico.

Acabado: cromo.

Proyección al centro del aireador: 130 mm.

Conexión: DN 15 G 1/2 RE.

01 951 06 99	Ídem pero con caño de 190 mm.	438,10
01 952 06 99	Ídem pero con caño de 250 mm.	448,90

Referencia	Descripción del producto	P.V.P. €
------------	--------------------------	----------

**Grifería mural temporizada Petit un agua**



02 136 06 99 SCHELL Petit SC, temporizado para lavabo. 112,15

1 Agua, sin llave de paso.

Diseño de alta calidad fabricado totalmente en latón, antivandálico.

Construcción sencilla que alarga al máximo la vida útil, ideal para uso intensivo, con fácil mantenimiento.

**Consta de:**

- Cartucho de cierre automático.
- Con embellecedor 60 mm.

**Características técnicas:**

- Caudal: 5 l/min independientemente de la presión.
- Presión: 0,8 - 5 bar.
- Temporización de 6 a 15 s prerregulado de fábrica en 7 s.

**Material:** Todas las partes por las que pasa el agua están fabricadas en latón de acuerdo a la normativa de agua potable alemana (TrinkwV).

**Medidas:** Ø 44 mm, longitud 120 mm.

**Peso:** 0,88 Kg.



**Conexión:** G 1/2".

**AHORRO DE AGUA:** Más del 70% con respecto a un grifo convencional.



02 147 06 99 SCHELL Petit SC, 1 agua, con llave de paso 126,70

61 662 06 99	 SCHELL alargador de 60 mm para grifo Petit SC.	32,75
--------------	---	-------



Referencia	Descripción del producto	P.V.P. €	Referencia	Descripción del producto	P.V.P. €
<p><b>Grifería monomando Modus termostática</b></p> 			<p><b>Grifería monomando Modus termostática</b></p> 		
02 180 06 99	SHELL Modus EH-T termostático, maneta abierta	202,95	02 182 06 99	SHELL Modus EH-T termostático, maneta plana	202,95
<p>Grifo mezclador monomando compacto con maneta abierta. Con cartucho ThermoProtect.</p> <p><b>Consta de:</b></p> <ul style="list-style-type: none"> <li>• Cartucho termostático ThermoProtect con bloqueo de temperatura a 38 °C, protección contra quemaduras si falla el suministro de agua fría</li> <li>• Regulador de caudal</li> <li>• Material de instalación para el montaje de lavabo</li> </ul> <p><b>Características técnicas:</b></p> <ul style="list-style-type: none"> <li>• Caudal: máx. 5 l/min independiente de la presión</li> <li>• Presión: 1,0 - 5,0 bar</li> <li>• Presión máx. En reposo: 8 bar</li> <li>• Temperatura de funcionamiento máx.: 70 °C</li> <li>• Máx. temperatura controlada termostáticamente: 38 °C.Max.</li> <li>• Material: maneta de fundición de zinc a presión; cuerpo de latón de acuerdo a la normativa de agua potable alemana</li> <li>• Acabado: Cromo</li> <li>• Conexión: 2x G 3/8 RI</li> <li>• Certificación: P-IX 29002/IO</li> <li>• Clase de ruido: I, con el aireador de serie.</li> </ul> <p>Peso: 1,73 kg/Unidad Unidades de embalaje: 1</p>		<p>Grifo mezclador monomando compacto con maneta abierta. Con cartucho ThermoProtect.</p> <p><b>Consta de:</b></p> <ul style="list-style-type: none"> <li>• Cartucho termostático ThermoProtect con bloqueo de temperatura a 38 °C, protección contra quemaduras si falla el suministro de agua fría</li> <li>• Regulador de caudal</li> <li>• Material de instalación para el montaje de lavabo</li> </ul> <p><b>Características técnicas:</b></p> <ul style="list-style-type: none"> <li>• Caudal: máx. 5 l/min independiente de la presión</li> <li>• Presión: 1,0 - 5,0 bar</li> <li>• Presión máx. En reposo: 8 bar</li> <li>• Temperatura de funcionamiento máx.: 70 °C</li> <li>• Máx. temperatura controlada termostáticamente: 38 °C.Max.</li> <li>• Material: maneta de fundición de zinc a presión; cuerpo de latón de acuerdo a la normativa de agua potable alemana</li> <li>• Acabado: Cromo</li> <li>• Conexión: 2x G 3/8 RI</li> <li>• Certificación: P-IX 29002/IO</li> <li>• Clase de ruido: I, con el aireador de serie.</li> </ul> <p>Peso: 1,73 kg/Unidad Unidades de embalaje: 1</p>			



Referencia	Descripción del producto	P.V.P. €	Referencia	Descripción del producto	P.V.P. €
<b>Grifería monomando Modus</b>			<b>Grifería monomando Modus</b>		
					
02 181 06 99	SCHELL Modus EH, maneta abierta	164,45	02 183 06 99	SCHELL Modus EH, maneta plana	164,45
<p>Grifo mezclador monomando compacto con maneta abierta.</p> <p>Con cartucho cerámico.</p> <p>Consta de:</p> <ul style="list-style-type: none"> <li>• Cartucho cerámico mezclador monomando con agua caliente regulable y limitación de caudal</li> <li>• Regulador de caudal</li> <li>• Material de instalación para el montaje de lavabo</li> </ul> <p>Características técnicas:</p> <ul style="list-style-type: none"> <li>• Caudal: máx. 5 l/min independiente de la presión</li> <li>• Presión: 1,0 - 5,0 bar</li> <li>• Presión máx. En reposo: 8 bar</li> <li>• Temperatura de funcionamiento máx.: 70 °C (80 °C para desinfección térmica).</li> <li>• Material: maneta de fundición de zinc a presión; cuerpo de latón de acuerdo a la normativa de agua potable alemana.</li> <li>• Acabado: Cromo</li> <li>• Conexión: 2x G 3/8 RI</li> <li>• Certificación: P-IX 29002/IO</li> <li>• Clase de ruido: I, con el aireador de serie.</li> </ul> <p>Peso: 1,73 kg/Unidad</p> <p>Unidades de embalaje: 1</p>		<p>Grifo mezclador monomando compacto con maneta plana.</p> <p>Con cartucho cerámico.</p> <p>Consta de:</p> <ul style="list-style-type: none"> <li>• Cartucho cerámico mezclador monomando con agua caliente regulable y limitación de caudal</li> <li>• Regulador de caudal</li> <li>• Material de instalación para el montaje de lavabo</li> </ul> <p>Características técnicas:</p> <ul style="list-style-type: none"> <li>• Caudal: máx. 5 l/min independiente de la presión</li> <li>• Presión: 1,0 - 5,0 bar</li> <li>• Presión máx. En reposo: 8 bar</li> <li>• Temperatura de funcionamiento máx.: 70 °C (80 °C para desinfección térmica).</li> <li>• Material: maneta de fundición de zinc a presión; cuerpo de latón de acuerdo a la normativa de agua potable alemana.</li> <li>• Acabado: Cromo</li> <li>• Conexión: 2x G 3/8 RI</li> <li>• Certificación: P-IX 29002/IO</li> <li>• Clase de ruido: I, con el aireador de serie.</li> </ul> <p>Peso: 1,73 kg/Unidad</p> <p>Unidades de embalaje: 1</p>			

ÁMBITO DE LAVABO



Referencia	Descripción del producto	P.V.P. €
------------	--------------------------	----------

Referencia	Descripción del producto	P.V.P. €
------------	--------------------------	----------

**Grifería monomando Modus**



**Grifería monomando Modus**



<b>02 141 06 99 SCHELL Modus EH HD</b>	<b>140,55</b>
<p>Grifo monomando para lavabo, compacto, totalmente fabricado en latón. Mezclador.</p> <p>Diseño de alta calidad fabricado totalmente en latón, antivandálico.</p> <p><b>Consta de:</b></p> <ul style="list-style-type: none"> <li>• Cartucho cerámico, con limitador de temperatura (modelo mezclador).</li> <li>• 2 Latiguillos flexibles Clean-Fix G 3/8" X 380 mm (modelo mezclador).</li> <li>• Rompechorros y accesorios de fijación.</li> </ul> <p><b>Características técnicas:</b></p> <ul style="list-style-type: none"> <li>• Caudal: 5 l/min independientemente de la presión.</li> <li>• Presión: 0,5 - 8 bar.</li> </ul> <p><b>Material:</b> Todas las partes por las que pasa el agua están fabricadas en latón de acuerdo a la normativa de agua potable alemana (TrinkwV).</p>	

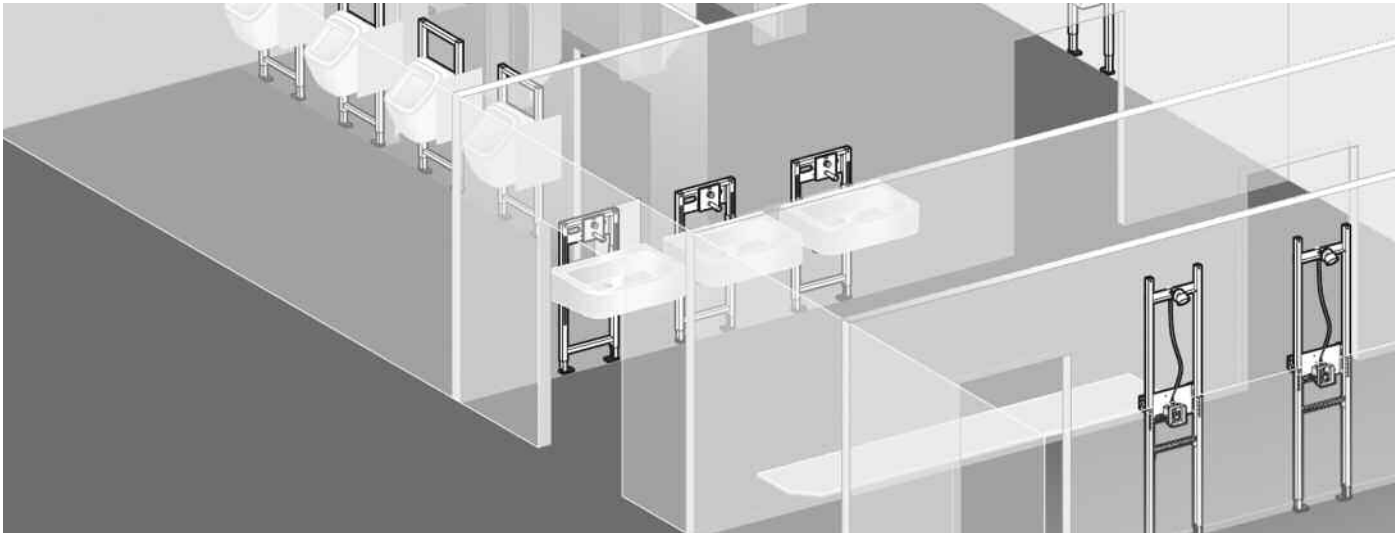

<b>02 142 06 99 SCHELL Modus HD-K</b>	<b>159,60</b>
<p>Grifo monomando para lavabo, compacto, fabricado totalmente en latón. 1 agua.</p> <p>Apertura con 1/4" de vuelta.</p> <p>Diseño de alta calidad fabricado totalmente en latón, antivandálico.</p> <p><b>Consta de:</b></p> <ul style="list-style-type: none"> <li>• Cartucho cerámico, con limitador de temperatura (modelo mezclador).</li> <li>• 2 Latiguillos flexibles Clean-Fix G 3/8" X 380 mm (modelo mezclador).</li> <li>• Rompechorros y accesorios de fijación.</li> </ul> <p><b>Características técnicas:</b></p> <ul style="list-style-type: none"> <li>• Caudal: 5 l/min independientemente de la presión.</li> <li>• Presión: 0,5 - 8 bar.</li> </ul> <p><b>Material:</b> Todas las partes por las que pasa el agua están fabricadas en latón de acuerdo a la normativa de agua potable alemana (TrinkwV).</p>	



Referencia	Descripción del producto	P.V.P. €	Referencia	Descripción del producto	P.V.P. €
<b>Bastidores de montaje para lavabo MONTUS</b>			<b>Bastidores de montaje para lavabo para minusválidos</b>		
 03 088 00 99	 03 074 00 99	290,35			236,95
<b>03 088 00 99 SCHELL MONTUS BH 115</b>	<b>03 074 00 99 SCHELL MODUS BH 115</b>	247,35	<b>03 085 00 99 SCHELL MONTUS BH 115</b>		236,95
Bastidor para lavabos con grifería mural. Bastidor autoportante en acabado epoxi, con patas regulables en altura 0 - 200 mm. Para instalar empotrado en tabiquería ligera o por delante en pared resistente. Preparado para instalar las cajas de empotramiento SCHELL Masterbox Linus. <b>Consta de:</b> <ul style="list-style-type: none"> <li>Bastidor de altura 115 cm.</li> <li>Patas regulables en altura 0 - 200 mm.</li> <li>Material de fijación para las patas.</li> <li>Módulo para sujetar el lavabo regulable en altura y en longitud para las sujeciones.</li> <li>Sifón Ø 50 mm con goma, módulo del sifón regulable en altura.</li> <li>Pernos M 10 x 11 cm, con tuercas y tapones protectores.</li> </ul> Peso: 11,42 Kg. Medidas: 500 x 1150 mm.	Bastidor para lavabos con grifería de repisa. Ídem al anterior pero para la instalación de lavabos con grifería de repisa, con un sólo agujero. Peso: 10,74 Kg. Medidas: 500 x 1150 mm.		Bastidor para lavabo con sifón empotrado, especial para lavabo de minusválidos. Bastidor autoportante en acabado epoxi, con patas regulables en altura 0 - 200 mm. Para instalar empotrado en tabiquería ligera o por delante en pared resistente. <b>Consta de:</b> <ul style="list-style-type: none"> <li>Bastidor de altura 115 cm.</li> <li>Patas regulables en altura 0 - 200 mm.</li> <li>Material de fijación para las patas.</li> <li>Módulo para sujetar el lavabo regulable en altura y en longitud para las sujeciones.</li> <li>Conexiones insonorizadas de los accesorios G 1/2, latón DIN EN, altura regulable.</li> <li>Sifón oculto: salida Ø 50 mm, conexión Ø 40 mm.</li> <li>Pernos M 10 x 11 cm, con tuercas y tapones protectores.</li> </ul> Peso: 10,60 Kg. Medidas: 500 x 1150 mm.		

ÁMBITO DE LAVABO



Referencia	Descripción del producto	P.V.P. €	Referencia	Descripción del producto	P.V.P. €
<b>Bastidores de montaje para bidé</b>			<b>Bastidores de montaje para ducha y ayudas técnicas</b>		
					
	03 091 00 99		03 091 00 99	03 063 00 99	
03 067 00 99	<b>SCHELL MONTUS BH 115 bastidor para bidé</b>	<b>280,20</b>	03 091 00 99	<b>SCHELL MONTUS bastidor para duchas.</b>	<b>315,45</b>
<p>Bastidor autoportante en acabado epoxi, con patas regulables en altura 0 - 200 mm.</p> <p>Para instalar empotrado en tabiquería ligera o por delante en pared resistente.</p> <p><b>Consta de:</b></p> <ul style="list-style-type: none"> <li>• Bastidor de altura 115 cm.</li> <li>• Patas regulables en altura 0 - 200 mm. Material de fijación para las patas.</li> <li>• Módulo para sujetar el bidé regulable en altura.</li> <li>• Para bidés con distancia entre pernos 180 ó 230 mm.</li> <li>• Conexiones insonorizadas de los accesorios G 1/2, latón DIN EN, altura regulable.</li> <li>• Sifón Ø 50 mm con goma, módulo del sifon regulable en altura.</li> <li>• Pernos M 12 x 15 cm, con tuercas y tapones protectores.</li> </ul> <p><b>Peso:</b> 12,88 Kg.</p> <p><b>Medidas:</b> 500 x 1150 mm.</p>			<p>Bastidor autoportante en acabado epoxi, con patas regulables en altura 0 - 200 mm.</p> <p>Para instalar empotrado en tabiquería ligera o por delante en pared resistente. Preparado para instalar las cajas de empotramiento SCHELL Masterbox Linus.</p> <p><b>Consta de:</b></p> <ul style="list-style-type: none"> <li>• Bastidor de altura 224,6 cm para duchas con cabezal.</li> <li>• Patas regulables en altura 0 - 200 mm. Material de fijación para las patas.</li> <li>• Módulo para sujetar la grifería regulable en altura.</li> <li>• Conexiones insonorizadas de los accesorios G 1/2, latón DIN EN, altura regulable.</li> <li>• Flexo de conexión para el cabezal incluido.</li> </ul> <p><b>Peso:</b> 11,42 Kg.</p> <p><b>Medidas:</b> 500 x 1150 mm.</p>		
			03 063 00 99	<b>SCHELL bastidor para accesorios</b>	<b>203,55</b>
<p>Bastidor para accesorios o ayudas técnicas (barras abatibles, divisiones para urinarios, asientos de ducha, asideros, etc.).</p> <p>Bastidor autoportante en acabado epoxi, con patas regulables en altura 0 - 200 mm.</p> <p>Para instalar empotrado en tabiquería ligera o por delante en pared resistente.</p> <p><b>Consta de:</b></p> <ul style="list-style-type: none"> <li>• Bastidor de altura 115 cm.</li> <li>• Patas regulables en altura 0 - 200 mm.</li> <li>• Material de fijación para las patas.</li> <li>• Placa de fijación Multiplex resistente al agua, con ancho de 500 ó 160 mm.</li> </ul> <p><b>Peso:</b> 7,32 Kg.</p> <p><b>Medidas:</b> 1150 x 240 mm / 1150 x 580 mm.</p>			<p>Bastidor para accesorios o ayudas técnicas (barras abatibles, divisiones para urinarios, asientos de ducha, asideros, etc.).</p> <p>Bastidor autoportante en acabado epoxi, con patas regulables en altura 0 - 200 mm.</p> <p>Para instalar empotrado en tabiquería ligera o por delante en pared resistente.</p> <p><b>Consta de:</b></p> <ul style="list-style-type: none"> <li>• Bastidor de altura 115 cm.</li> <li>• Patas regulables en altura 0 - 200 mm.</li> <li>• Material de fijación para las patas.</li> <li>• Placa de fijación Multiplex resistente al agua, con ancho de 500 ó 160 mm.</li> </ul> <p><b>Peso:</b> 7,32 Kg.</p> <p><b>Medidas:</b> 1150 x 240 mm / 1150 x 580 mm.</p>		

## Llaves de Escuadra de Regulación

Llaves de escuadra de regulación

Llaves de diseño

Conexiones para electrodomésticos



LLAVES DE  
ESCUADRA

Las originales **Made in Germany**.  
 750.000.000 llaves de escuadra. 200 versiones.  
 70 años de experiencia.

- Gama de productos única y amplia.
- Cumplimiento de todas las normativas.
- Higiene del agua potable garantizada.
- Y la seguridad del líder europeo del mercado, número 1 en calidad.

# Ahorro de agua de hasta el 40%

## Con las llaves de escuadra de regulación de SCHELL

Montaje rápido y seguro gracias al anillo con junta de autocierre (ASAG easy)

Conexión de salida flexible y a la vez segura

Doble sellado con dos juntas tóricas

Supersilenciosas: del grupo de menor ruido Grupo I (<20 dB (A)) según DIN 4109

Eje doblemente sellado debido a la compresión y al anillo de seguridad de acero.

Testado para un sellado duradero

Cámara de grasa que garantiza una fácil regulación duradera sin problemas

**Made in Germany - fiabilidad - seguridad - la más alta calidad**

Hay muchas razones que avalan la calidad de la marca SCHELL. La más destacable: más de 500 millones de llaves de escuadra de regulación y conexiones auxiliares instaladas son la mejor prueba de que los profesionales, diseñadores y arquitectos han estado confiando en el n.º 1 europeo y en la calidad »Made in Germany« durante generaciones.

Convéncase a sí mismo.



## 1 Máxima higiene en el agua potable.

Nuestro nombre es sinónimo de "compromiso responsable con la salud". Para nosotros cumplir con los altos estándares de higiene para el agua potable es una cuestión imprescindible. Por ejemplo, al fabricar nuestros productos únicamente usamos materiales adecuados para el agua potable. ¿Contaminación por níquel y plomo en el agua potable debido a aleaciones con menor contenido de latón? Ni rastro en SCHELL. Y con nuestras soluciones, como nuestras llaves de escuadra de muestreo para analizar agua potable o nuestro sistema HyTwin, proporcionamos todo lo que cabe esperar de un fabricante que cumple con los más altos sistemas de higiene.



## 2 Instalación, uso y mantenimientos sencillos

La inmejorable calidad se nota, sobre todo en lo que respecta a su instalación y uso. Características inteligentes, como tuercas de conexión pre ensambladas, conexiones autosellantes "ASAG easy", doble válvula antirretorno, cámara de grasa, junta tórica doble o el sistema que permite compensar errores en la instalación de hasta 18 mm, permiten un montaje especialmente rápido y seguro - así como un uso muy sencillo incluso tras años de uso. Todos estos factores hacen que nuestras soluciones prácticamente no necesiten mantenimiento.

Patentado: con conexión autosellante "ASAG easy"

Evita que el sellante se desprenda: molduras preensambladas

Ventajas de la conexión autosellante "ASAG easy":

- Montaje fácil y rápido.
- Instalación higiénica sin cáñamo u otro material de sellado
- Fácil alineación del racor atornillado

## 3 Sostenibilidad y larga vida útil

Nuestras llaves de escuadra de regulación y conexiones auxiliares son un ejemplo en lo que respecta a sostenibilidad y durabilidad. No solo ahorran un 40% de agua gracias a sus innovadores soluciones de diseño, sino que también garantizan una regulación precisa del agua fría y caliente. Esto significa que no se malgasta agua caliente y, como resultado, tampoco se producen emisiones innecesarias de CO2, que perjudican el medioambiente. Una vez instalados, los productos SCHELL siempre han presumido de una larga vida útil, gracias a materiales minuciosamente seleccionados y de alta calidad. Durante generaciones.

## 4 Diseño atractivo

La calidad adecuada, la tecnología apropiada, la elección correcta. ¿Y el diseño? ¡También lo tenemos en cuenta! Porque nuestros productos también son atractivos a la vista. ¿Cómo nos beneficia? Gracias a la garantía de que SCHELL puede proporcionar la solución correcta para cada diseño interior y adaptada a cada gusto.



## 5 Una amplia gama de productos incomparable.

Cuando se trata de llaves de escuadra de regulación y conexiones auxiliares, SCHELL, con sus más de 200 versiones de producto, le ofrece una gama incomparable. Soluciones con filtro o con válvulas antirretorno, con limitadores de caudal o con función de muestreo, con cierre antivandálico o con accionamiento inclinado entre muchas otras - SCHELL siempre puede proporcionarle un producto que cumpla sus necesidades y deseos particulares.

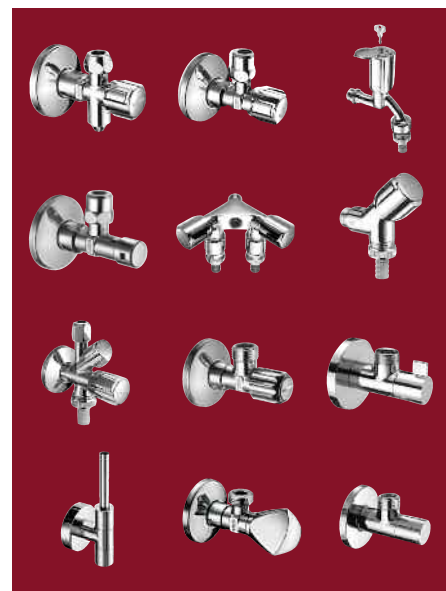

Nota: Tuerca de compresión para latiguillo rígido

Con las llaves de escuadra de regulación se puede regular el caudal

Conexión ASAG: no hace falta teflón



Referencia	Descripción del producto	P.V.P. €	Referencia	Descripción del producto	P.V.P. €
<b>Llaves de escuadra de regulación (Regulan el caudal)</b>			<b>Llaves de escuadra de regulación con filtro</b>		
05 212 06 99	04 907 06 99	05 217 06 99	05 430 06 99	05 429 06 99	97 058 00 00
05 212 06 99	<p><b>SHELL llave Comfort</b>                      DN 15 G 1/2" x DN 10 G 3/8".                      Largo especial, embellecedor de Ø 54 mm.                      Caudal: clase A.  <b>Material:</b> Latón de 1ª calidad de acuerdo a la normativa de agua potable alemana (TrinkwV).  <b>Supersilenciosa:</b> Grupo I (&lt;20 dB (A)) según DIN 4109.  <b>Homologación:</b> P-IX 212/IA.</p>	5,65	05 430 06 99	<p><b>SHELL llave de escuadra Comfort con filtro</b>                      DN 15 G 1/2" x DN 10 G 3/8".                      Largo especial, embellecedor de Ø 54 mm.                      Caudal: clase A.                      Recomendada para griferías e instalaciones de alta calidad, como por ejemplo griferías electrónicas.                      Filtro con calibre de malla: 250 µm  <b>Material:</b> Latón de 1ª calidad de acuerdo a la normativa de agua potable alemana (TrinkwV).  <b>Supersilenciosa:</b> Grupo I (&lt;20 dB (A)) según DIN 4109.  <b>Homologación:</b> P-IX 198/IA, ACS, WRAS. De acuerdo con DIN 3227.</p>	19,70
04 907 06 99	<p><b>SHELL llave Comfort</b>                      DN 15 G 1/2" x DN 10 G 3/8".                      Ídem pero con tuerca de compresión.</p>	6,95	05 429 06 99	<p><b>SHELL llave de escuadra con filtro</b>                      DN 15 G 1/2" x DN 10 G 3/8".                      Ídem, pero con tuerca de compresión.</p>	23,45
05 217 06 99	<p><b>SHELL llave Comfort</b>                      DN 15 G 1/2" x DN 15 G 1/2".                      Largo especial, embellecedor de Ø 54 mm.                      Caudal: clase A.  <b>Material:</b> Latón de 1ª calidad de acuerdo a la normativa de agua potable alemana (TrinkwV).  <b>Supersilenciosa:</b> Grupo I (&lt;20 dB (A)) según DIN 4109.  <b>Homologación:</b> P-IX 212/IA.</p>	6,30	97 058 00 00	<p><b>SHELL llave Sanland con filtro</b>                      Largo especial, embellecedor de Ø 54 mm.                      Caudal: clase A.  <b>Material:</b> Latón de 1ª calidad de acuerdo a la normativa de agua potable alemana (TrinkwV).</p>	7,90

Nota: Otros modelos de llave de escuadra de regulación consultar



Referencia	Descripción del producto	P.V.P. €	Referencia	Descripción del producto	P.V.P. €
<b>Llaves de escuadra de regulación largas 1/2" x 1/2"</b>			<b>Llaves de escuadra de regulación con conexión ASAG*</b>		
05 419 06 99	05 418 06 99	05 346 06 99	05 276 06 99	05 152 06 99	05 172 06 99
05 419 06 99	<b>SCHELL llave Pint</b> <b>DN 15 G 1/2" x DN 15 G 1/2".</b> Largo especial con rosca de conexión de 32 mm, embellecedor de Ø 63 mm. <b>Material:</b> Latón de 1ª calidad de acuerdo a la normativa de agua potable alemana (TrinkwV). <b>Supersilenciosa:</b> Grupo I (<20 dB (A)) según DIN 4109. <b>Homologación:</b> P-IX 212/IA.	18,55	05 276 06 99	<b>SCHELL llave Comfort</b> <b>DN 15 G 1/2" x DN 10 G 3/8".</b> Con conexión (ASAG fácil) y tuerca de compresión. Doble válvula antirretorno. Embellecedor de Ø 54 mm. Caudal: clase A. Caudal: clase A. <b>Material:</b> Latón de 1ª calidad de acuerdo a la normativa de agua potable alemana (TrinkwV). <b>Homologación:</b> DIN-DVGW, P-IX 212/IA.	21,55
05 418 06 99	<b>SCHELL llave COMFORT</b> <b>DN 15 G 1/2" x DN 15 G 1/2".</b> Largo especial con rosca de conexión de 32 mm, embellecedor de Ø 63 mm. <b>Material:</b> Latón de 1ª calidad de acuerdo a la normativa de agua potable alemana (TrinkwV). <b>Supersilenciosa:</b> Grupo I (<20 dB (A)) según DIN 4109. <b>Homologación:</b> P-IX 212/IA.	14,35	05 152 06 99	<b>SCHELL llave Rondo</b> <b>DN 15 G 1/2" x DN 10 G 3/8".</b> Con conexión (ASAG fácil) y preparado para instalación con tubo rígido o latiguillo flexible. Embellecedor de Ø 65 mm. Caudal: clase A. <b>Material:</b> Latón de 1ª calidad de acuerdo a la normativa de agua potable alemana (TrinkwV). <b>Homologación:</b> P-IX 229/IA.	33,75
05 346 06 99	<b>SCHELL llave de escuadra de regulación</b> <b>DN 15 G 1/2" x DN 15 G 1/2".</b> Largo especial 97 mm, Ø 54 mm. Caudal: clase A. <b>Material:</b> Latón de 1ª calidad de acuerdo a la normativa de agua potable alemana (TrinkwV). <b>Supersilenciosa:</b> Grupo I (<20 dB (A)) según DIN 4109. <b>Homologación:</b> P-IX 757/IA	16,35	05 172 06 99	<b>SCHELL llave Classic</b> <b>DN 15 G 1/2" x DN 10 G 3/8".</b> Con conexión (ASAG fácil) y preparado para instalación con tubo rígido o latiguillo flexible. Embellecedor de Ø 65 mm. Caudal: clase A. <b>Material:</b> Latón de 1ª calidad de acuerdo a la normativa de agua potable alemana (TrinkwV). <b>Homologación:</b> P-IX 212/IA.	25,80

LLAVES DE ESCUADRA

Nota: Otros modelos de llave de escuadra de regulación consultar



Referencia	Descripción del producto	P.V.P. €	Referencia	Descripción del producto	P.V.P. €
<b>Llaves de escuadra de regulación de diseño 1/2" x 1/2"</b>			<b>Llaves de escuadra de regulación de diseño 1/2" x 3/8"</b>		
05 398 06 99	<p><b>SCHELL llave Wing</b>  <b>DN 15 G 1/2" x DN 15 G 1/2"</b>.                      Embellecedor de Ø 60 mm. Caudal: clase A.  <b>Material:</b> Latón de 1ª calidad de acuerdo a la normativa de agua potable alemana (TrinkwV).  <b>Supersilenciosa:</b> Grupo I (&lt;20 dB (A)) según DIN 4109.  <b>Homologación:</b> P-IX 212/IA.</p>	39,70	05 311 06 99	<p><b>SCHELL PURIS llave de escuadra de diseño</b>  <b>DN 15 G 1/2" x DN 10 G 3/8"</b>.                      Fabricada totalmente en metal con cámara de grasa, embellecedor de Ø 60 mm.                      Cuerpo de latón pulido.                      Caudal: clase A.  <b>Material:</b> Latón de 1ª calidad de acuerdo a la normativa de agua potable alemana (TrinkwV).  <b>Supersilenciosa:</b> Grupo I (&lt;20 dB (A)) según DIN 4109.  <b>Homologación:</b> P-IX 757/IA.</p>	110,10
05 399 06 99	<p><b>SCHELL llave 4Wing</b>  <b>DN 15 G 1/2" x DN 15 G 1/2"</b>.                      Embellecedor de Ø 60 mm. Caudal: clase A.  <b>Material:</b> Latón de 1ª calidad de acuerdo a la normativa de agua potable alemana (TrinkwV).  <b>Supersilenciosa:</b> Grupo I (&lt;20 dB (A)) según DIN 4109.  <b>Homologación:</b> P-IX 212/IA.</p>	40,10	23 062 06 99	<p><b>SCHELL accesorio para llave de escuadra</b>  <b>DN 10 G 3/8"</b>.                      Tubo para ocultar el latiguillo flexible.                      Longitud 70 mm.  <b>Material:</b> Latón cromado.</p>	25,25
05 377 06 99	<p><b>SCHELL llave Stile</b>  <b>DN 15 G 1/2" x DN 15 G 1/2"</b>.                      Embellecedor de Ø 60 mm. Caudal: clase A.  <b>Material:</b> Latón de 1ª calidad de acuerdo a la normativa de agua potable alemana (TrinkwV).  <b>Supersilenciosa:</b> Grupo I (&lt;20 dB (A)) según DIN 4109.  <b>Homologación:</b> P-IX 212/IA.</p>	40,65	23 063 06 99	<p><b>SCHELL accesorio para llave de escuadra</b>  <b>DN 10 G 3/8"</b>.                      Tubo para ocultar el latiguillo flexible.                      Longitud 180 mm.  <b>Material:</b> Latón cromado.</p>	42,10
05 396 06 99	<p><b>SCHELL llave Pint</b>  <b>DN 15 G 1/2" x DN 15 G 1/2"</b>.                      Embellecedor de Ø 54 mm. Caudal: clase A.  <b>Material:</b> Latón de 1ª calidad de acuerdo a la normativa de agua potable alemana (TrinkwV).  <b>Supersilenciosa:</b> Grupo I (&lt;20 dB (A)) según DIN 4109.  <b>Homologación:</b> P-IX 212/IA.</p>	15,50			

Nota: Otros modelos de llave de escuadra de regulación consultar



Referencia	Descripción del producto	P.V.P. €
------------	--------------------------	----------

Referencia	Descripción del producto	P.V.P. €
------------	--------------------------	----------

**Conjunto de diseño Edition**

**Conjunto de diseño Quad**



05 320 06 99	<p><b>SHELL llave Edition</b>  <b>DN 15 G 1/2" x DN 10 G 3/8".</b>                      Con tuerca de compresión. Acabado pulido.                      Embellecedor de Ø 60 mm. Caudal: clase A.  <b>Material:</b> Latón de 1ª calidad de acuerdo a la normativa de agua potable alemana (TrinkwV).  <b>Supersilenciosa:</b> Grupo I (&lt;20 dB (A)) según DIN 4109.  <b>Homologación:</b> P-IX 229/IA.</p>	63,15
--------------	---	-------

05 362 06 99	<p><b>SHELL llave Quad</b>  <b>DN 15 G 1/2" x DN 10 G 3/8".</b>                      Con tuerca de compresión. Acabado pulido.                      Embellecedor latón macizo. Caudal: clase A.  <b>Material:</b> Latón de 1ª calidad de acuerdo a la normativa de agua potable alemana (TrinkwV).  <b>Supersilenciosa:</b> Grupo I (&lt;20 dB (A)) según DIN 4109.</p>	116,20
--------------	---	--------

02 009 06 99	<p><b>SHELL sifón de diseño Edition.</b>  <b>Material:</b> Latón de 1ª calidad de acuerdo a la normativa de agua potable alemana (TrinkwV).                      Capacidad 20 l/min.  <b>Homologación:</b> DIN 274.</p>	74,80
--------------	---	-------

01 505 06 99	<p><b>SHELL sifón de diseño Quad</b>  <b>Material:</b> Latón de 1ª calidad de acuerdo a la normativa de agua potable alemana (TrinkwV).                      Capacidad 20 l/min.  <b>Homologación:</b> DIN 274.</p>	130,15
--------------	---	--------

02 000 06 99	<p><b>SHELL válvula de desagüe click/clack</b>  <b>G 1 1/4"</b>                      Con cierre a presión, para lavabos con rebosadero.                      Cromada.</p>	78,85
--------------	---	-------

02 001 06 99	<p><b>SHELL válvula de desagüe click/clack Quad</b>  <b>G 1 1/4"</b>                      Con cierre a presión, para lavabos con rebosadero.                      Cromada.</p>	122,45
--------------	--	--------

02 002 06 99	<p><b>SHELL válvula de desagüe libre</b>  <b>G 1 1/4"</b>                      Capacidad 20 l/min.                      Cromada.</p>	62,25
--------------	--	-------

02 003 06 99	<p><b>SHELL válvula de desagüe libre Quad</b>  <b>G 1 1/4"</b>                      Capacidad 20 l/min.                      Cromada.</p>	117,85
--------------	---	--------

Nota: Otros modelos de llave de escuadra de regulación consultar



Referencia	Descripción del producto	P.V.P. €	Referencia	Descripción del producto	P.V.P. €
------------	--------------------------	----------	------------	--------------------------	----------

## Otras llaves



## Llaves de escuadra antivandálicas



05 407 06 99	<p><b>SCHELL llave Comfort largo especial.</b>  <b>DN 15 G 1/2" x DN 10 G 3/8".</b>                      Largo especial, con rosca de conexión 32 mm, embellecedor de Ø 63 mm, con tuerca de compresión                      Caudal: clase A.  <b>Material:</b> Latón de 1ª calidad de acuerdo a la normativa de agua potable alemana (TrinkwV).  <b>Supersilenciosa:</b> Grupo I (&lt;20 dB (A)) según DIN 4109.  <b>Homologación:</b> P-IX 212/IA, SVGW</p>	10,65	05 406 06 99	<p><b>SCHELL llave de escuadra segura</b>  <b>DN 15 G 1/2" x DN 15 G 3/8".</b>                      Largo especial con rosca de conexión de 32 mm, embellecedor de Ø 63 mm y tuerca de compresión.  <b>Material:</b> Latón de 1ª calidad de acuerdo a la normativa de agua potable alemana (TrinkwV).  <b>Supersilenciosa:</b> Grupo I (&lt;20 dB (A)) según DIN 4109.  <b>Homologación:</b> P-IX 212/IA.</p>	11,40
04 925 06 99	<p><b>SCHELL llave Comfort con vaciador</b>  <b>DN 15 G 1/2" x DN 10 G 3/8".</b>                      Con conexión (ASAG fácil) y tuerca de compresión. Con accionamiento especial para vaciado para protección contra heladas, embellecedor de Ø 54 mm.                      Caudal: clase A.  <b>Material:</b> Latón de 1ª calidad de acuerdo a la normativa de agua potable alemana (TrinkwV).  <b>Supersilenciosa:</b> Grupo I (&lt;20 dB (A)) según DIN 4109.  <b>Homologación:</b> P-IX 212/IA</p>	19,10	05 405 06 99	<p><b>SCHELL llave de escuadra segura</b>  <b>DN 15 G 1/2" x DN 15 G 3/8".</b>                      Largo normal con rosca de conexión de 13 mm, embellecedor de Ø 54 mm y tuerca de compresión.  <b>Material:</b> Latón de 1ª calidad de acuerdo a la normativa de agua potable alemana (TrinkwV).  <b>Supersilenciosa:</b> Grupo I (&lt;20 dB (A)) según DIN 4109.  <b>Homologación:</b> P-IX 212/IA, SVGW.</p>	9,35
03 300 06 99	<p><b>SCHELL llave COMFORT</b>  <b>DN 15 G 1/2" x DN 20 G 3/4".</b>                      Largo especial, embellecedor de Ø 54 mm.                      Caudal: clase A.  <b>Material:</b> Latón de 1ª calidad de acuerdo a la normativa de agua potable alemana (TrinkwV).  <b>Supersilenciosa:</b> Grupo I (&lt;20 dB (A)) según DIN 4109  <b>Homologación:</b> P-IX 212/IA.</p>	7,25	04 945 06 99	<p><b>SCHELL llave de escuadra antivandálica</b>  <b>DN 15 G 1/2" x DN 10 G 3/8".</b>                      Con conexión (ASAG fácil) y tuerca de compresión.                      Embellecedor de Ø 54 mm.                      Caudal: clase A.  <b>Material:</b> Latón de 1ª calidad de acuerdo a la normativa de agua potable alemana (TrinkwV).  <b>Homologación:</b> P-IX 212/IA.</p>	14,20

Nota: Otros modelos de llave de escuadra de regulación consultar



Referencia	Descripción del producto	P.V.P. €	Referencia	Descripción del producto	P.V.P. €
<b>Válvulas mezcladoras termostáticas</b>			<b>Llaves de regulación empotradas</b>		
	 			  	
09 414 06 99	<p><b>SHELL válvula temostática</b></p> <p>Para instalación con llaves de escuadra de regulación de 3/8.</p> <p>Ajuste máximo de temperatura oculto debajo de la cubierta, con acceso sólo con herramientas.</p> <p>Fabricado de acuerdo con la normativa EN 1111 con interior de latón y cubierta de plástico.</p> <p>Ajuste máximo de temperatura oculto debajo de la cubierta, con acceso sólo mediante el uso de herramientas.</p> <p>Consta de:</p> <ul style="list-style-type: none"> <li>• Válvula termostática.</li> <li>• Incluye válvulas antirretorno y filtros.</li> </ul> <p><b>Características técnicas:</b></p> <ul style="list-style-type: none"> <li>• Limitación de temperatura máximo 2 - 40 °C.</li> <li>• Cartucho termostático según DIN 1111 con corte del agua en caso de fallo del agua fría.</li> <li>• Posibilidad de desinfección térmica sin necesidad de reajustar la temperatura.</li> <li>• Caudal: 13 l/min a 3 bar.</li> </ul> <p><b>Homologación:</b> P-IX 29876/I, DIN-DVGW, ACS, WRAS</p> <p><b>Supersilenciosa:</b> Grupo I (&lt;20 dB (A)) según DIN 4109.</p>	119,20	19 114 06 99	<p><b>SHELL llave de regulación empotrada DN 15 G 1/2" conexión hembra.</b></p> <p>Maneta COMFORT y embellecedor.</p> <p>Temperatura máxima 90°C.</p> <p><b>Homologación:</b> Químicamente y microbiológicamente testadas de acuerdo a KTW (Plástico en contacto con el agua potable) y W270.</p> <p><b>Silenciosa:</b> Grupo II.</p>	22,90
04 115 06 99	<p><b>SHELL conexiones para válvula termostática.</b></p> <p>Pieza en T con tuerca de unión G 3/8 IG.</p> <p>Tubo de conexión con 2 racores de compresión cónicos de latón SHELL de alta resistencia con compensación de longitud.</p>	12,75	19 115 06 99	<p><b>SHELL llave de regulación empotrada DN 20 G 3/4" conexión hembra.</b></p> <p>Maneta COMFORT y embellecedor.</p> <p>Temperatura máxima 90°C.</p> <p><b>Homologación:</b> Químicamente y microbiológicamente testadas de acuerdo a KTW (Plástico en contacto con el agua potable) y W270.</p> <p><b>Silenciosa:</b> Grupo II.</p>	26,45
			19 116 06 99	<p><b>SHELL llave de regulación empotrada DN 25 G 1" conexión hembra.</b></p> <p>Maneta COMFORT y embellecedor.</p> <p>Temperatura máxima 90°C.</p> <p><b>Homologación:</b> Químicamente y microbiológicamente testadas de acuerdo a KTW (Plástico en el agua potable) y W270.</p> <p><b>Silenciosa:</b> Grupo II.</p>	39,80

Nota: Otros modelos de llave de escuadra de regulación consultar

Montaje rápido y seguro gracias al anillo con junta de autocierre (ASAG easy)

Testado para un sellado duradero

Uniones de latón cromado

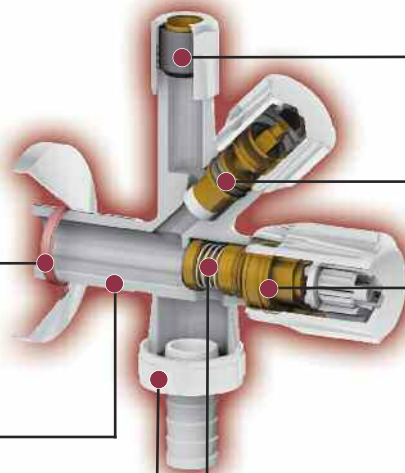

Conexión de salida flexible y a la vez segura

Doble sellado con dos juntas tóricas

Cámara de grasa que garantiza una fácil regulación duradera sin problemas

Protección de la red de agua potable por la válvula antirretorno (BP)

Referencia	Descripción del producto	P.V.P. €	Referencia	Descripción del producto	P.V.P. €
<b>Conexiones para electrodomésticos</b>			<b>Conexiones para electrodomésticos</b>		
03 386 06 99	SHELL llave Comfort inclinada para conexión de manguera Ø 14,5 mm DN 15 G 1/2". Con válvula antirretorno. Combinación de seguridad de acuerdo a EN 1717. <b>Material:</b> Latón de 1ª calidad de acuerdo a la normativa de agua potable alemana (TrinkwV).	30,55	03 544 06 99	SHELL llave combinada Comfort para conexión de manguera Ø 14,5 mm DN 10 G 3/8. Con válvula antirretorno de acuerdo a EN 1717. Con conexión (ASAG fácil). <b>Material:</b> Latón de 1ª calidad de acuerdo a la normativa de agua potable alemana (TrinkwV). <b>Homologación:</b> P-IX 007/I, DVGW, Belgaqua.	37,90
03 392 06 99	SHELL llave Comfort inclinada para conexión de manguera Ø 14,5 mm DN 15 G 1/2". Con válvula antirretorno y dispositivo antisifónico. Combinación de seguridad de acuerdo a EN 1717. <b>Material:</b> Latón de 1ª calidad de acuerdo a la normativa de agua potable alemana (TrinkwV). <b>Homologación:</b> P-IX 007/I, DVGW, Belgaqua.	41,95	03 545 06 99	SHELL llave combinada Comfort para conexión de manguera Ø 14,5 mm DN 15 G 1/2. Ídem a la anterior pero DN 15 G 1/2	36,85
03 390 06 99	SHELL llave Comfort inclinada para conexión de manguera Ø 14,5 mm DN 15 G 1/2". Con válvula antirretorno de acuerdo a EN 1717. Con protectod integrado contra reventones de la manguera. <b>Material:</b> Latón de 1ª calidad de acuerdo a la normativa de agua potable alemana (TrinkwV).	41,65	03 368 06 99	SHELL llave doble COMFORT DN 15 G 1/2". Con doble válvula antirretorno y doble dispositivo antisifónico de acuerdo a EN 1717. <b>Material:</b> Latón de 1ª calidad de acuerdo a la normativa de agua potable alemana (TrinkwV).	70,50
			03 366 06 99	SHELL llave doble COMFORT DN 15 G 1/2". Con doble válvula antirretorno y doble dispositivo antisifónico de acuerdo a EN 1717. <b>Material:</b> Latón de 1ª calidad de acuerdo a la normativa de agua potable alemana (TrinkwV).	62,80

Nota: Otros modelos de llave de escuadra de regulación consultar



Referencia	Descripción del producto	P.V.P. €	Referencia	Descripción del producto	P.V.P. €
<b>Conexiones auxiliares para electrodomésticos</b>			<b>Conexiones para electrodomésticos</b>		
03 313 06 99			03 351 06 99		
03 309 06 99			03 387 06 99		
03 324 06 99			03 352 06 99		
03 313 06 99	<p><b>SCHELL llave auxiliar COMFORT AC para conexión de manguera Ø 14,5 mm DN 15 G 1/2" x DN 15 G 1/2".</b>                      Con válvula antirretorno y dispositivo antisifónico. Combinación de seguridad de acuerdo a EN 1717.  <b>Material:</b> Latón de 1ª calidad de acuerdo a la normativa de agua potable alemana (TrinkwV).  <b>Homologación:</b> DVGW, Belgaqua.</p>	56,95	03 351 06 99	<p><b>SCHELL grifo COMFORT para conexión de manguera Ø 14,5 mm DN 15 G 1/2".</b>                      Con válvula antirretorno y dispositivo antisifónico. Combinación de seguridad de acuerdo a EN 1717.  <b>Material:</b> Latón de 1ª calidad de acuerdo a la normativa de agua potable alemana (TrinkwV).  <b>Homologación:</b> PA-IX 28171/I, DVGW, Belgaqua.</p>	34,25
03 309 06 99	<p><b>SCHELL llave auxiliar COMFORT NA para conexión de manguera Ø 14,5 mm DN 15 G 1/2" x DN 15 G 1/2".</b>                      Con válvula antirretorno.  <b>Material:</b> Latón de 1ª calidad de acuerdo a la normativa de agua potable alemana (TrinkwV).  <b>Silenciosa:</b> Grupo II.  <b>Homologación:</b> PA-IX 2852/II.</p>	29,45	03 387 06 99	<p><b>SCHELL grifo COMFORT antivandálico para conexión de manguera Ø 14,5 mm DN 15 G 1/2".</b>                      Con válvula antirretorno de acuerdo a EN 1717. Incluye dos llaves para bloquearlo.  <b>Material:</b> Latón de 1ª calidad de acuerdo a la normativa de agua potable alemana (TrinkwV).  <b>Homologación:</b> PA-IX 28171/I, DVGW, Belgaqua.</p>	57,30
03 324 06 99	<p><b>SCHELL llave auxiliar COMFORT AC para instalación vista conexión de manguera Ø 14,5 mm DN 20 G 3/4" x DN 20 G 3/4".</b>                      Con válvula antirretorno. Conexión a la derecha, longitud de montaje 56 mm.  <b>Material:</b> Latón de 1ª calidad de acuerdo a la normativa de agua potable alemana (TrinkwV).  <b>Silenciosa:</b> Grupo II.  <b>Homologación:</b> PA-IX 2851/II.</p>	60,35	03 352 06 99	<p><b>SCHELL grifo COMFORT antivandálico para conexión de manguera Ø 14,5 mm DN 15 G 1/2".</b>                      Con válvula antirretorno y dispositivo antisifónico. Combinación de seguridad de acuerdo a EN 1717. Incluye dos llaves para bloquearlo.  <b>Material:</b> Latón de 1ª calidad de acuerdo a la normativa de agua potable alemana (TrinkwV).  <b>Supersilenciosa:</b> Grupo I (&lt;20 dB (A)) según DIN 4109.  <b>Homologación:</b> PA-IX 28171/I, DVGW, Belgaqua.</p>	59,60

Nota: Otros modelos de llave de escuadra de regulación consultar



Aprobado por

- KTW-A
- W 270
- W 543



Interior HD-PE



Exterior Acero Inox trenzado

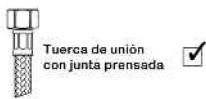

Tuerca de unión con junta prensada

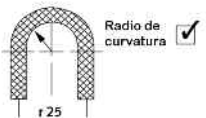

Radio de curvatura



Referencia	Descripción del producto	P.V.P. €
<b>Latiguillos flexibles 1/2" x 1/2", montaje sin torsión</b>		
	<p>10 320 06 99 10 321 06 99</p> <p>10 223 06 99 10 224 06 99 10 225 06 99 10 220 06 99 10 221 06 99 10 222 06 99</p>	
10 320 06 99	<b>SHELL latiguillo flexible Clean-Flex S H 1/2" x 1/2"</b> Longitud 300 mm. Con junta de sellado. Radio de curvatura r 25. <b>Material:</b> Interior HD-PE, exterior acero inox trenzado. Montaje sin torsión.	10,95
10 321 06 99	<b>SHELL latiguillo flexible Clean-Flex S</b> Ídem, pero con longitud 500 mm.	12,00
10 223 06 99	<b>SHELL latiguillo flexible Clean-Fix S H 1/2" x 1/2"</b> Longitud 300 mm. Con junta de sellado. Radio de curvatura r 25. <b>Material:</b> Interior HD-PE, exterior acero inox trenzado.	8,45
10 224 06 99	<b>SHELL latiguillo flexible Clean-Fix S</b> Ídem, pero con longitud 500 mm.	9,10
10 225 06 99	<b>SHELL latiguillo flexible Clean-Fix S</b> Ídem, pero con longitud 1000 mm.	12,25
10 220 06 99	<b>SHELL latiguillo flexible Clean-Fix S H 1/2" x 3/8"</b> Longitud 300 mm. Con junta de sellado. Radio de curvatura r 25. <b>Material:</b> Interior HD-PE, exterior acero inox trenzado.	7,40
10 221 06 99	<b>SHELL latiguillo flexible Clean-Fix S</b> Ídem, pero con longitud 500 mm.	8,75
10 222 06 99	<b>SHELL latiguillo flexible Clean-Fix S</b> Ídem, pero con longitud 1000 mm.	11,80

Referencia	Descripción del producto	P.V.P. €
<b>Grifo polar antiheladas</b>		
03 998 03 99		126,80
	<b>SHELL Polar II grifo para exteriores resistente a las heladas.</b> Para instalación transmuro. Resistente a heladas en 200 mm desde el borde del muro. Purga automática de la tubería en cada cierre. Con dispositivo de purga antiheladas versión C. Combinación de seguridad de acuerdo a EN 1717, VP 648, DVGW registro n° CL0257 (montaje completo). Incluye accionamiento, válvula antirretorno, soporte de pared con accesorios de montaje. Conexión exterior G 1/2 7 tubería de cobre de 15 mm. Diámetro de empotramiento Ø 38 mm. Acabado cromado. <b>Material:</b> Latón de 1ª calidad de acuerdo a la normativa de agua potable alemana (TrinkwW). Homologación: P-IX 19319 / II. Silenciosa: Grupo II.	
<b>Tubo de cobre</b>		
48 740 06 99	<b>SHELL tubo de cobre doblado Ø 8 mm.</b> En bobinas. Longitud 5000 mm. Acabado cromo.	59,35
48 741 06 99	<b>Ídem pero de Ø 10 mm.</b>	67,60
48 742 06 99	<b>Ídem pero de Ø 12 mm.</b>	88,05
<b>Limitadores de caudal para llaves de escuadra de regulación</b>		
06 552 06 99	<b>SHELL limitador de caudal Eco para llave de paso DN 10. 9 l/min. H 3/8" x M 3/8".</b>	14,35
06 553 06 99	<b>Ídem pero caudal 6 l/min.</b>	14,15
06 554 06 99	<b>Ídem pero caudal 4 l/min.</b>	14,20
06 555 06 99	<b>Ídem para DN 15 9 l/min. H 1/2" x M 1/2".</b>	21,35
06 556 06 99	<b>Ídem pero caudal 6 l/min.</b>	21,15
06 557 06 99	<b>Ídem pero caudal 4 l/min.</b>	21,20

Nota: Otros modelos de llave de escuadra de regulación consultar

## Ámbito de Ducha

Grifería empotrada Linus  
Termostática/electrónica  
Temporizada

Rociadores

Paneles de ducha

Grifería adosada Vitus



ÁMBITO DE  
DUCHA

## GRIFERÍA EMPOTRADA

### SHELL LINUS ELECTRÓNICAS



SCHELL Linus  
CVD Touch  
Termostática  
Pág. 116



SCHELL Linus Basic  
CVD Touch  
Termostática  
Pág. 116



SCHELL Linus  
CVD Touch  
Mezcladora  
Pág. 117



SCHELL Linus Basic  
CVD Touch  
Mezcladora  
Pág. 117



SCHELL Linus Basic  
CVD Touch  
1 agua  
Pág. 117

### SHELL LINUS TEMPORIZADAS



SCHELL Linus  
Temporizado  
Termostático  
Pág. 116



SCHELL Linus Basic  
Temporizado  
Termostático  
Pág. 116



SCHELL Linus  
Temporizado  
Mezclador  
Pág. 118



SCHELL Linus Basic  
Temporizado  
Mezclador  
Pág. 118



SCHELL Linus Basic  
Temporizado  
1 agua  
Pág. 118

## PANELES DE DUCHA



SCHELL  
Linus  
Mezclador termostático,  
accionamiento  
electrónico CVD Touch  
Pág. 120



SCHELL  
Linus  
Termostática  
Temporizada  
Pág. 120



SCHELL  
Linus  
Mezcladora  
Temporizada  
Pág. 120

## ACCESORIOS PARA LINUS

### ALIMENTACIÓN



Fuentes de Alimentación

Pág. 119

### OTROS



Accesorios

Pág. 119

## GRIFERÍA ADOSADA HOSPITALARIA

### SCHELL VITUS TEMPORIZADAS



SCHELL Vitus  
Electrónica CVD / Termostática  
Salida por arriba o por abajo  
Pág. 122



SCHELL Vitus  
Temporizada / Termostática  
Salida por arriba o por abajo  
Pág. 122



SCHELL Vitus  
Temporizada / Mezcladora  
Salida por arriba o por abajo  
Pág. 123



### SCHELL VITUS APERTURA Y CIERRE MANUAL



SCHELL Vitus  
Manual / Termostática  
Salida por arriba o por abajo  
Pág. 123



SCHELL Vitus  
Monomando  
Salida por arriba o por abajo  
Pág. 124



### TERMOSTÁTICA MODUS ADOSADA



SCHELL MODUS HOSPITALARIA  
Manual / Termostática  
Salida por abajo  
Pág. 121

## ROCIADORES

### ROCIADORES



Rociadores

Pág. 120

## ACCESORIOS

### PARA GRIFERÍA ADOSADA



Kit de ducha y teleduchas

Pág. 124

## DESINFECCIÓN



### TÉRMICA



Electroválvula, accesorios y alimentación

Pág. 124



Referencia	Descripción del producto	P.V.P. €	Referencia	Descripción del producto	P.V.P. €
<b>Grifería empotrada SCHELL Linus CVD termostática</b>			<b>Grifería empotrada SCHELL Linus temporizada termostática</b>		
 01 802 00 99	 01 909 28 99	 01 918 28 99 01 918 06 99	 01 800 00 99	 01 900 28 99	 01 809 28 99 01 809 06 99
01 802 00 99	SCHELL Masterbox WBD-E-T.	560,70	01 800 00 99	SCHELL Masterbox WBD-SC-T.	523,40
Electrónica termostática. Parte empotrada. <b>Consta de:</b> <ul style="list-style-type: none"> <li>• Caja de empotramiento con llaves de corte y filtros.</li> <li>• Electroválvula y válvulas antirretorno.</li> <li>• Cartucho termostático según DIN 1111 con corte del agua en caso de fallo del agua fría.</li> </ul> <b>Características técnicas:</b> <ul style="list-style-type: none"> <li>• Presión: 1 - 5 bar.</li> <li>• Rango de temperaturas: 5 - 45°C. Posibilidad de 70° C, para choque térmico antilegionela.</li> <li>• Superficie de empotramiento 88 - 112 mm.</li> </ul> <b>Material:</b> Todas las partes por las que pasa el agua están fabricadas en latón de acuerdo a la normativa de agua potable alemana (TrinkwV). <b>Homologación:</b> P-IX 18001/IA. <b>Supersilencioso:</b> Grupo I (<20 dB (A)).			Temporizada termostática. Parte empotrada. <b>Consta de:</b> <ul style="list-style-type: none"> <li>• Caja de empotramiento con llaves de corte y filtros.</li> <li>• Válvulas antirretorno.</li> <li>• Cartucho termostático según DIN 1111 con corte del agua en caso de fallo del agua fría.</li> </ul> <b>Características técnicas:</b> <ul style="list-style-type: none"> <li>• Presión: 1 - 5 bar.</li> <li>• Regulación del tiempo de descarga: 5 - 30 s.</li> <li>• Rango de temperaturas: 5 - 45°C. Posibilidad de 70° C, para choque térmico antilegionela.</li> <li>• Superficie de empotramiento 88 - 112 mm.</li> </ul> <b>Material:</b> Todas las partes por las que pasa el agua están fabricadas en latón de acuerdo a la normativa de agua potable alemana (TrinkwV). <b>Homologación:</b> P-IX 18001/IA. <b>Supersilencioso:</b> Grupo I (<20 dB (A)).		
01 909 28 99	SCHELL Linus ducha Basic D-C-T	365,80	01 900 28 99	SCHELL Linus ducha Basic D-SC-T.	265,30
Electrónica termostática. Parte vista. Con tornillos de sujeción vistos. <b>Consta de:</b> <ul style="list-style-type: none"> <li>• Placa con accionamiento CVD Touch electrónico.</li> <li>• Encendido voluntario al tocar el sensor piezo.</li> <li>• Apagado: voluntario al tocar el sensor piezo o al terminar la temporización.</li> <li>• Termostato manual, tope antiescaldamiento 38°C.</li> </ul> Temporización regulable: 10 - 360 s. Alimentación a red o a baterías (no incluido). Descarga automática antilegionela 20 s cada 24 h después de la última utilización. Acabado inox satinado.			Temporizada termostática. Parte vista. Con tornillos de sujeción vistos. <b>Consta de:</b> <ul style="list-style-type: none"> <li>• Placa en acero inox satinado y accionamientos manuales en cromo brillo.</li> <li>• Encendido presionando el pulsador superior.</li> <li>• Regulación de la temperatura con el termostato manual, tope antiescaldamiento 38°C.</li> </ul> Acabado inox satinado.		
01 918 28 99	Ídem, con marco de montaje y accesorios de sujeción, sin tornillos vistos. Acabado acero inox satinado.	472,25	01 809 28 99	Ídem, con marco de montaje y accesorios de sujeción, sin tornillos vistos. Acabado acero inox satinado.	334,55
01 918 06 99	Ídem, acabado acero inox pulido.	529,60	01 809 06 99	Ídem acabado acero inox pulido.	439,75

NOTA: Ver accesorios necesarios para alimentación a red o a baterías en pág. 107.



Referencia	Descripción del producto	P.V.P. €
------------	--------------------------	----------

Referencia	Descripción del producto	P.V.P. €
------------	--------------------------	----------

**Grifería empotrada SCHELL Linus electrónica un agua**

**Grifería empotrada SCHELL Linus CVD Touch mezcladora**



01 822 00 99

01 921 28 99



01 920 28 99

01 919 28 99  
01 919 06 99

**01 822 00 99 SCHELL Masterbox WBD-E-V. 397,55**

**01 904 00 99 SCHELL Masterbox WBD-E-M 427,05**

Electrónica - 1 agua. Parte empotrada.

Electrónico mezclador. Parte empotrada.

Consta de:

Consta de:

- Caja de empotramiento con llaves de corte y filtros.
- Electroválvula y válvulas antirretorno.

- Caja de empotramiento con llaves de corte y filtros.
- Electroválvula y válvulas antirretorno.

Características técnicas:

Características técnicas:

- Presión: 1 - 5 bar.
- Superficie de empotramiento 80 - 104 mm.

- Presión: 1 - 5 bar.
- Rango de temperaturas: 5 - 45°C. Posibilidad de 70° C, para choque térmico antilegionela.

Material: Todas las partes por las que pasa el agua están fabricadas en latón de acuerdo a la normativa de agua potable alemana (TrinkwV).

• Con tope antiestancamiento.

Homologación: P-IX 18001/IA.

• Superficie de empotramiento 80 - 104 mm.

Supersilencioso: Grupo I (<20 dB (A)).

Material: Todas las partes por las que pasa el agua están fabricadas en latón de acuerdo a la normativa de agua potable alemana (TrinkwV).

Homologación: P-IX 18001/IA.

Supersilencioso: Grupo I (<20 dB (A)).

**01 921 28 99 SCHELL Linus Basic D-C-V, 1 agua. 307,15**

**01 920 28 99 SCHELL Linus ducha D-C-M. 397,65**

Electrónica 1 agua.

Electrónica mezcladora. Parte vista.

- Placa con accionamiento CVD Touch electrónico.
- Encendido voluntario al tocar el sensor.
- Apagado: voluntario al tocar el sensor o al terminar la temporización.

Con tornillos de sujeción vistos.

Consta de:

Temporización regulable: 10 - 300 s.

- Placa con accionamiento CVD Touch electrónico.

Alimentación a red o a baterías (no incluido).

- Encendido voluntario al tocar el sensor.

Acabado acero inox satinado y cristal de seguridad.

- Apagado: voluntario al tocar el sensor o al terminar la temporización.

Con tornillos de sujeción vistos, acabado acero inox satinado.

- Termostato manual, tope antiestancamiento 38°C.

Alimentación a red o a batería.

Temporización regulable: 10 - 360 s.

Alimentación a red o a baterías (no incluido).

Descarga automática antilegionela 20 s cada 24 h después de la última utilización.

Acabado inox satinado.

**01 919 28 99** Ídem, con marco de montaje y accesorios de sujeción, sin tornillos vistos. Acabado acero inox satinado. **446,45**

**01 919 06 99** Ídem acabado acero inox pulido. **537,05**

NOTA: Ver accesorios necesarios para alimentación a red o a baterías en pág. 107.



Referencia	Descripción del producto	P.V.P. €
------------	--------------------------	----------

Referencia	Descripción del producto	P.V.P. €
------------	--------------------------	----------

**Grifería empotrada SCHELL Linus temporizada mezcladora**

**Grifería empotrada SCHELL Linus temporizada un agua**



01 867 00 99	<b>SCHELL Masterbox WBD-SC-M.</b>	366,15
<p>Temporizada mezcladora. Parte empotrada.</p> <p><b>Consta de:</b></p> <ul style="list-style-type: none"> <li>• Caja de empotramiento con llaves de corte y filtros.</li> <li>• Válvulas antirretorno.</li> <li>• Cartucho de cierre temporizado SC-M.</li> <li>• Conexiones, elementos de fijación y tapa protectora incluidos.</li> </ul> <p><b>Características técnicas:</b></p> <ul style="list-style-type: none"> <li>• Presión: 1,5 - 5,0 bar.</li> <li>• Regulación del tiempo de descarga: 5 - 30 s.</li> <li>• Rango de temperaturas: 5 - 45°C. Posibilidad de 70° C, para choque térmico antilegionela.</li> <li>• Con tope antiescaldamiento.</li> <li>• Profundidad de empotramiento: 80 - 104 mm.</li> </ul> <p><b>Material:</b> Todas las partes por las que pasa el agua están fabricadas en latón de acuerdo a la normativa de agua potable alemana (TrinkwV).</p> <p><b>Homologación:</b> P-IX 18008/IA.</p> <p><b>Supersilencioso:</b> Grupo I (&lt;20 dB (A)).</p>		

01 827 00 99	<b>SCHELL Masterbox WBD-SC-V.</b>	369,85
<p>Temporizada 1 agua. Parte empotrada.</p> <p><b>Consta de:</b></p> <ul style="list-style-type: none"> <li>• Caja de empotramiento con llave de corte y filtro.</li> <li>• Válvulas antirretorno.</li> <li>• Cartucho de cierre temporizado SC-V.</li> <li>• Conexiones, elementos de fijación y tapa protectora incluidos.</li> </ul> <p><b>Características técnicas:</b></p> <ul style="list-style-type: none"> <li>• Presión: 1,5 - 5,0 bar.</li> <li>• Regulación del tiempo de descarga: 5 - 30 s.</li> <li>• Con tope antiescaldamiento.</li> <li>• Profundidad de empotramiento: 80 - 104 mm.</li> </ul> <p><b>Material:</b> Todas las partes por las que pasa el agua están fabricadas en latón de acuerdo a la normativa de agua potable alemana (TrinkwV).</p> <p><b>Homologación:</b> P-IX 18008/IA.</p> <p><b>Supersilencioso:</b> Grupo I (&lt;20 dB (A)).</p>		

01 902 28 99	<b>SCHELL Linus ducha Basic D-SC-M.</b>	164,95
<p>Temporizada mezcladora. Parte vista.</p> <p>Con tornillos de sujeción vistos.</p> <p><b>Consta de:</b></p> <ul style="list-style-type: none"> <li>• Placa de 180 x 180 x 11,5 mm con accionamiento manual.</li> <li>• Encendido presionando el pulsador.</li> <li>• Regulación de la temperatura girando el pulsador.</li> </ul> <p>Acabado acero inox satinado.</p>		
01 832 28 99	Ídem, con marco de montaje y accesorios de sujeción, sin tornillos vistos. Acabado acero inox satinado.	245,75
01 832 06 99	Ídem acabado acero inox pulido.	309,15

01 833 28 99	<b>SCHELL Linus ducha D-SC-V.</b>	249,65
<p>Temporizada 1 agua. Parte vista.</p> <p>Puesta en marcha y mezclado del agua en el pulsador.</p> <p><b>Consta de:</b></p> <ul style="list-style-type: none"> <li>• Placa frontal de acero inox satinado y pulsador en latón cromo brillo</li> <li>• Marco de montaje y accesorios de sujeción.</li> </ul> <p>Medidas 180 x 180 x 11,5 mm.</p>		
01 833 06 99	Ídem acabado acero inox pulido.	313,00

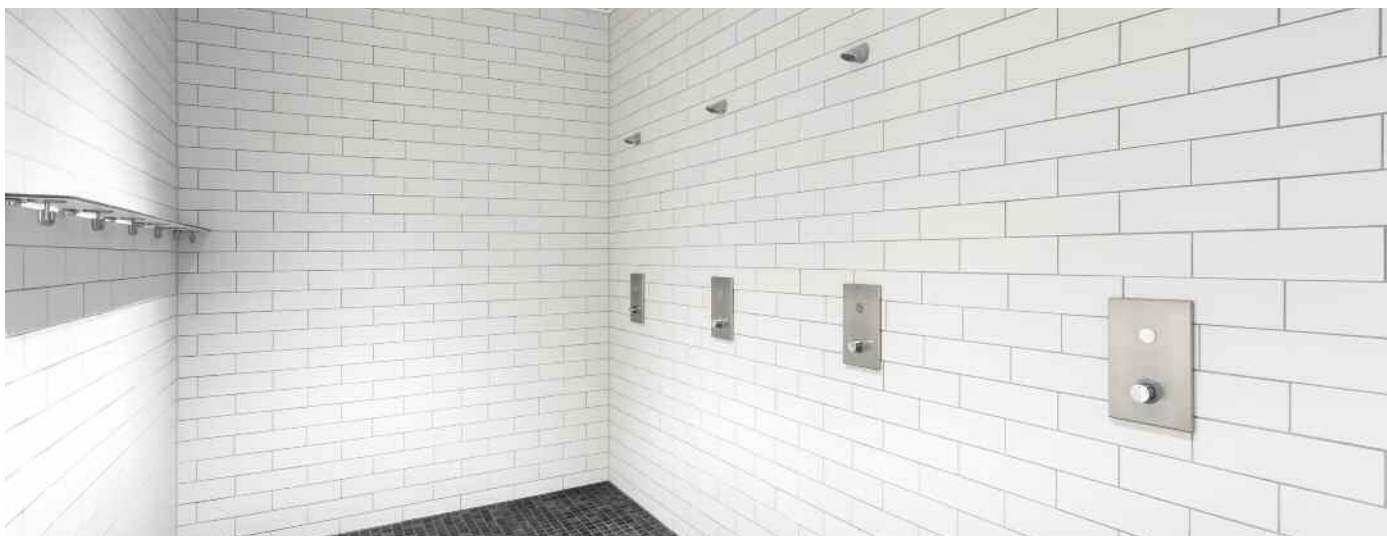

Referencia	Descripción del producto	P.V.P. €	Referencia	Descripción del producto	P.V.P. €
------------	--------------------------	----------	------------	--------------------------	----------

**Fuentes de Alimentación para duchas electrónicas**

**Prolongadores y cartuchos con prolongador**



**Accesorios necesarios para alimentación a red o a baterías**

01 557 00 99	SHELL compartimento para baterías 6 V, para escudo electrónico. <b>Consta de:</b> • Compartimento para las baterías. • Soporte de pared con material de sujeción. • Tira de velcro de 100 mm • 4 baterías alcalinas tipo AA.	43,10	01 872 06 99	Prolongador para D-SC-V / W-SC-V, 25 mm.	74,20
01 315 00 99	SHELL transformador oculto para conexión a red 100 - 240 V, 50 - 60 Hz, 9 V. Para conectar de 1 a 12 equipos. <b>Consta de:</b> • Transformador oculto. • Cable adaptador, 2 pines. <b>Datos técnicos:</b> • Entrada: 100 -240 V, 50 - 60 Hz cable trenzado. • Salida: DC 9 V, máx. 0,66 A.	73,25	01 873 06 99	Ídem pero de 50 mm.	60,95
01 582 00 99	SHELL transformador con caja para instalar en rail. Ídem al anterior pero con caja.	111,50	29 648 06 99	Cartucho con prolongador D-SC-M, 25 mm.	167,15
01 583 00 99	SHELL caja de conexión, IP65. Transformador 100 -240 V, 50 - 60 Hz. Para conectar de 1 a 12 equipos.	586,30	29 649 06 99	Ídem pero de 50 mm.	196,55
01 570 00 99	SHELL cable de alargador para Edition E, longitud 5 m.	50,80	01 888 06 99	Prolongador para D-C-M, 25 mm.	152,70
01 571 00 99	Ídem al anterior pero de 10 m.	73,90	01 889 06 99	Ídem pero de 50 mm.	148,35
			01 859 06 99	Prolongador para D-SC-T, 25 mm.	153,65
			01 863 06 99	Ídem pero de 50 mm.	185,30
			01 860 06 99	Prolongador para D-E-T, 25 mm.	127,55
			01 865 06 99	Ídem pero de 50 mm.	115,80

ÁMBITO DE DUCHA



Referencia	Descripción del producto	P.V.P. €
------------	--------------------------	----------

Referencia	Descripción del producto	P.V.P. €
------------	--------------------------	----------

**Rociadores**

**Paneles de ducha**



01 814 06 99



01 821 06 99



00 803 08 99  
00 804 08 99



00 802 08 99



00 819 08 99

01 814 06 99	<p><b>SHELL rociador antivandálico.</b></p> <p>Ángulo de inclinación ajustable.</p> <p>Diseño antisuicidio.</p> <p><b>Características técnicas:</b></p> <ul style="list-style-type: none"> <li>• Caudal: 9 l/min, independientemente de la presión.</li> <li>• Ángulo de inclinación: 20° ± 6°.</li> </ul> <p><b>Material:</b> Latón de acuerdo a la normativa de agua potable alemana (TrinkwV).</p> <p><b>Conexión:</b> DN 15 G 1/2".</p>	192,90
--------------	---	--------

01 821 06 99	<p><b>Rociador antivandálico Comfort Flex.</b></p> <p>Con jets soft antical.</p> <p>Ángulo de inclinación ajustable.</p> <p>Diseño antisuicidio.</p> <p><b>Características técnicas:</b></p> <ul style="list-style-type: none"> <li>• Caudal: 9 l/min, independientemente de la presión.</li> <li>• Ángulo de inclinación: 12 - 32°.</li> </ul> <p><b>Material:</b> Latón de acuerdo a la normativa de agua potable alemana (TrinkwV).</p> <p><b>Conexión:</b> DN 15 G 1/2".</p> <p><b>Certificados:</b> P-IX 29941/IZ, DIN-DVGW, ACS, WRAS aplicado</p> <p><b>Clase de ruido:</b> I</p> <p><b>Clase de caudal:</b> Z</p>	48,45
--------------	---	-------

**SHELL paneles de ducha de aluminio anodizado de alta calidad.**

Con grifería SCHELL Linus integrada.

Fácil instalación y mantenimiento por su apertura frontal.

Conexiones por detrás o por arriba. Rociador antivandálico.

Caudal: 9 l/min.

**Material:** Panel de aluminio y las partes por las que circula el agua de latón de acuerdo a la normativa de agua potable alemana (TrinkwV), pulsadores y rociadores de latón.

**Supersilencioso:** Grupo I (<20 dB (A)).

00 804 08 99	SHELL Linus DP-SC-V. Temporizado 1 agua. Regulación del tiempo de descarga: 5 - 30 s. <b>Homologación:</b> P-IX 18008/IA.	1.227,80
00 803 08 99	SHELL Linus DP-SC-M. Temporizado mezclador. Regulación del tiempo de descarga: 5 - 30 s. <b>Homologación:</b> P-IX 18008/IA.	1.205,90
00 802 08 99	SHELL Linus DP-SC-T. Temporizado termostático. Regulación del tiempo de descarga: 5 - 30 s. <b>Homologación:</b> P-IX 18001/IA.	1.444,45
00 819 08 99	SHELL Linus DP-C-T. Electrónico termostático. Sistema CVD Touch. Alimentación a red o a batería (No incluido). <b>Homologación:</b> P-IX 18001/IA.	1.739,40
00 809 08 99	 SCHELL jabonera mural de aluminio.	62,30

Nota: Otros caudales disponibles

Nota: Modelos termostáticos con posibilidad de desinfección térmica.



Referencia	Descripción del producto	P.V.P. €
------------	--------------------------	----------

Referencia	Descripción del producto	P.V.P. €
------------	--------------------------	----------

**Grifería hospitalaria termostática**

**Accesorios para griferías adosadas**



29 191 06 99

29 189 06 99

02 185 06 99	<b>SHELL MODUS Termostática hospitalaria</b>	245,35
<p>Grifería de ducha adosada termostática ThermoProtect. Accionamiento manual. Protección anti-quemaduras y cuerpo frío gracias a la tecnología IsoBody y a los conectores en S ocultos.</p> <p><b>Consta de:</b></p> <ul style="list-style-type: none"> <li>• Botón de accionamiento on/off.</li> <li>• Termostática ThermoProtect según EN 1111, posibilidad de bloquear la temperatura a 38 °C, protección antiescaldamiento en caso de fallo del suministro de agua fría.</li> <li>• IsoBody carcasa.</li> <li>• 2 válvulas antirretorno (EN 1717: EB).</li> <li>• 2 conexiones en S y embellecedores (de profundidad ajustable).</li> </ul> <p><b>Características técnicas:</b></p> <ul style="list-style-type: none"> <li>• Temperatura de funcionamiento máx.: 65 °C (para desinfección térmica 80 °C máx. 10 min./día).</li> <li>• Temperatura máx. De salida: 38 - 43 °C ajustable.</li> <li>• Presión (mín.-máx.): 1,5-5,0 bar</li> <li>• Caudal: máx. 20 /min, ajustable a certificación LEED/BREEAM.</li> <li>• Material: Carcasa Latón de acuerdo a la normativa de agua potable alemana.</li> <li>• Acabado: Cromo.</li> <li>• Conexión: 2x DN 15 G 1/2 RE</li> <li>• Salida: DN 15 G 1/2 RE (abajo)</li> <li>• Homologación: PA-IX 38399/IS</li> <li>• Clase de ruido: Grupo I (&lt;20 dB (A)).</li> <li>• Clase de caudal: S</li> </ul> <p>Reducción opcional del caudal para certificaciones de edificios LEED o BREEAM. Herramienta para el restablecimiento de la higiene del agua potable a los niveles adecuados, mediante la opción de desinfección térmica (opcional) a prueba de manipulaciones</p>		

29 189 06 99	<b>Kit de ducha SHELL VITUS</b>	89,55
<p>Kit de ducha para griferías de ducha adosadas con conexión de ducha abajo.</p> <p><b>Consta de:</b></p> <ul style="list-style-type: none"> <li>• Flexo de 1500 mm.</li> <li>• Barra de soporte de pared 920 mm.</li> <li>• Material de instalación.</li> </ul> <p><b>Características técnicas:</b></p> <ul style="list-style-type: none"> <li>• Acabado: Cromo.</li> </ul>		
29 191 06 99	<b>Ducha de mano de SHELL VITUS</b>	45,95
<p>Ducha de mano 3 de posiciones con boquillas antical para kit de ducha VITUS.</p> <p><b>Consta de:</b></p> <ul style="list-style-type: none"> <li>• Ducha de mano con limitador de caudal.</li> </ul> <p><b>Características técnicas:</b></p> <ul style="list-style-type: none"> <li>• Tipos de chorro: suave / masaje /, mezcla suave y masaje.</li> <li>• Acabado: Cromo</li> </ul> <p>Conexión: DN 15 G 1/2 RE Peso: 0,23 kg/Unidad</p>		

ÁMBITO DE DUCHA

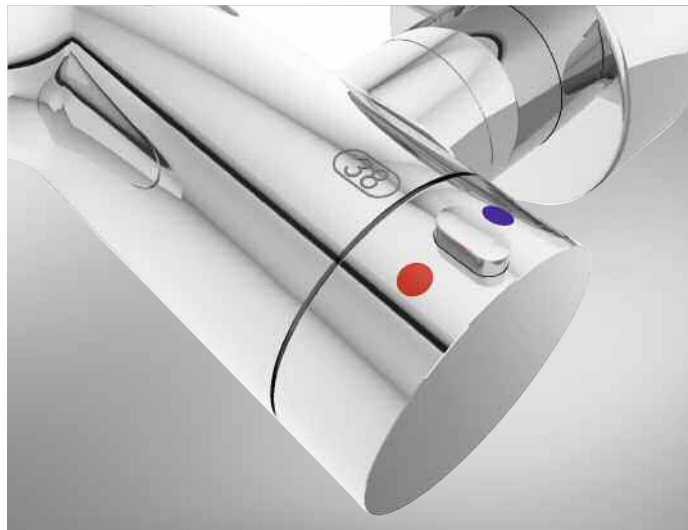

Referencia	Descripción del producto	P.V.P. €
------------	--------------------------	----------

**Electrónica CVD termostática**



01 604 06 99	SCHELL Vitus VD-C-T/o.	899,90
<p>Electrónica CVD, temporizada termostática. Alimentación a baterías. Salida para la ducha por arriba. Preparado para su interconexión con el sistema de gestión de agua SWS de SCHELL Configurable a través de SCHELL Single Control SSC.</p> <p><b>Consta de:</b></p> <ul style="list-style-type: none"> <li>• Cartucho termostático según DIN 1111 con corte del agua en caso de fallo del agua fría.</li> <li>• Electrónica táctil CVD, programable, protección IP65.</li> <li>• Electroválvula 6V con prefiltro</li> <li>• 2 válvulas antirretorno (EN 1717: tipo EB)</li> <li>• Compartimento de batería de 6 V (integrado) con 4 pilas alcalinas AA de 1,5 V.</li> <li>• 2 conexiones en S y rosetas (ajustables en profundidad)</li> </ul> <p><b>Características técnicas:</b></p> <ul style="list-style-type: none"> <li>• Opciones de configuración adicionales de caudal, duración del la descarga antiestancamiento e intervalos, a través de SWS SSC (Consultar).</li> <li>• Opciones de configuración a través del sensor:                             <ul style="list-style-type: none"> <li>• Tiempo máximo de descarga: 4-120s, 10 programas.</li> <li>• Descarga antiestancamiento (apagada /20 s cada 24 h).</li> </ul> </li> <li>• Presión: 1 a 5 bar. Máxima presión en reposo: 8 bar.</li> <li>• Caudal: Clase B.</li> <li>• Temperatura máxima 70°C (80° para desinfección térmica).</li> </ul> <p><b>Material:</b> Carcasa fabricada en latón de acuerdo a la normativa de agua potable alemana (TrinkwV).</p> <p><b>Supersilencioso:</b> Grupo I (&lt;20 dB (A)) según DIN 4109.</p> <p><b>Homologación:</b> PA-IX 28575/IO, Belgaqua.</p> <p><b>Conexión:</b> DN 15 G 1/2.</p> <p><b>Clase de ruido:</b> I.</p> <p><b>Clase de caudal:</b> B.</p> <p><i>NOTA: Existen modelos que llevan integrado el SWS BE-F VITUS wireless bus extender, adaptados para el sistema inteligente de gestión de agua SWS</i></p>		
01 609 06 99	Ídem pero con desinfección térmica manual de acuerdo a DVGW worksheet W 551.	907,75
01 614 06 99	SCHELL Vitus VD-C-T/o. Electrónica CVD, temporizada termostática. Salida para la ducha por abajo.	901,35
01 619 06 99	Ídem pero con desinfección térmica manual de acuerdo a DVGW worksheet W 551.	914,90



Referencia	Descripción del producto	P.V.P. €
------------	--------------------------	----------

**Temporizada termostática**



01 600 06 99	SCHELL Vitus VD-SC-T/o	692,20
<p>Temporizada termostática. Salida para la ducha por arriba.</p> <p><b>Consta de:</b></p> <ul style="list-style-type: none"> <li>• Cartucho termostático según DIN 1111 con corte del agua en caso de fallo del agua fría.</li> <li>• Conexiones de pared con roseta (ajuste de profundidad).</li> <li>• Válvulas antirretorno, filtros y llaves de corte.</li> </ul> <p><b>Características técnicas:</b></p> <ul style="list-style-type: none"> <li>• Caudal: Clase B.</li> <li>• Temporización ajustable de 5 a 30 s. (prerregulado 25 - 30 s, 3 bar de presión, 35° C).</li> <li>• Rango de temperatura: 5 - 45° C. Posibilidad de 70° C, para choque térmico antilegionela.</li> <li>• Regulación de la temperatura con el termostato manual, tope antiestancamiento 38°C.</li> </ul> <p><b>Material:</b> Todas las partes por las que pasa el agua están fabricadas en latón de acuerdo a la normativa de agua potable alemana (TrinkwV).</p>		
01 605 06 99	Ídem pero con desinfección térmica manual.	697,30
01 610 06 99	SCHELL Vitus VD-SC-T/u. Temporizada termostática. Salida para la ducha por abajo.	690,85
01 615 06 99	Ídem pero con desinfección térmica manual.	696,00



Referencia	Descripción del producto	P.V.P. €	Referencia	Descripción del producto	P.V.P. €
<b>Manual termostática</b>			<b>Temporizada mezcladora</b>		
	 <p>01 602 06 99 01 607 06 99</p> <p>01 612 06 99 01 617 06 99</p>			 <p>01 601 06 99 01 606 06 99</p> <p>01 611 06 99 01 616 06 99</p>	
01 602 06 99	SCHELL Vitus VD On / Off T /o	691,30	01 601 06 99	SCHELL Vitus VD-SC-M/o.	567,30
	<p>Manual termostática.</p> <p>Salida para la ducha por arriba.</p> <p>Accionamiento y cierre mediante cuarto de vuelta, girando el accionamiento frontal 90°.</p> <p><b>Consta de:</b></p> <ul style="list-style-type: none"> <li>• Cartucho termostático según DIN 1111 con corte del agua en caso de fallo del agua fría.</li> <li>• Conexiones de pared con roseta (ajuste de profundidad).</li> <li>• Válvulas antirretorno, filtros y llaves de corte.</li> </ul> <p><b>Características técnicas:</b></p> <ul style="list-style-type: none"> <li>• Caudal: Clase B.</li> <li>• Rango de temperatura: 5 - 45° C. Posibilidad de 70° C para choque térmico antilegionela.</li> <li>• Regulación de la temperatura con el termostato manual, tope antiescaldamiento 38°C.</li> </ul> <p><b>Material:</b> Todas las partes por las que pasa el agua están fabricadas en latón de acuerdo a la normativa de agua potable alemana (TrinkwV).</p>			<p>Temporizada mezcladora.</p> <p>Salida para la ducha por arriba.</p> <p><b>Consta de:</b></p> <ul style="list-style-type: none"> <li>• Cartucho temporizado con limitador de temperatura.</li> <li>• Conexiones de pared con roseta (ajuste de profundidad).</li> <li>• Válvulas antirretorno, filtros y llaves de corte.</li> </ul> <p><b>Características técnicas:</b></p> <ul style="list-style-type: none"> <li>• Caudal: Clase A.</li> <li>• Temporización ajustable de 5 a 30 s. (prerregulado 25 - 30 s, 3 bar de presión, 35° C).</li> <li>• Rango de temperatura: 5 - 45° C. Posibilidad de 70° C para choque térmico antilegionela.</li> <li>• Con tope antiescaldamiento.</li> </ul> <p><b>Material:</b> Todas las partes por las que pasa el agua están fabricadas en latón de acuerdo a la normativa de agua potable alemana (TrinkwV).</p>	
01 607 06 99	Ídem pero con desinfección térmica manual.	696,35	01 606 06 99	Ídem pero con desinfección térmica manual.	572,30
01 612 06 99	SCHELL Vitus VD On / Off T /u. Manual termostática. Salida para la ducha por abajo.	690,00	01 611 06 99	SCHELL Vitus VD-SC-M/u. Temporizada mezcladora. Salida para la ducha por abajo.	565,90
01 617 06 99	Ídem pero con desinfección térmica manual.	700,25	01 616 06 99	Ídem pero con desinfección térmica manual.	571,00

ÁMBITO DE DUCHA



Referencia	Descripción del producto	P.V.P. €
------------	--------------------------	----------

**Monomando**



01 603 06 99  
01 613 06 99



01 608 06 99  
01 618 06 99

01 603 06 99 SCHELL Vitus VD-EH-M/o. 552,10

Monomando mezcladora.

Salida para la ducha por arriba.

Consta de:

- Cartucho cerámico.
- Conexiones de pared con roseta (ajuste de profundidad).
- Válvulas antirretorno, filtros y llaves de corte.

Características técnicas:

- Caudal: Clase A.
- Rango de temperatura: 5 - 45° C. Posibilidad de 70° C para choque térmico antilegionela.
- Con tope antiescaldamiento.

Material: Todas las partes por las que pasa el agua están fabricadas en latón de acuerdo a la normativa de agua potable alemana (TrinkwV).

01 608 06 99 Ídem pero con desinfección térmica manual. 557,25

01 613 06 99 SCHELL Vitus VD-EH-M/o. 550,80

Monomando mezcladora.

Salida para la ducha por abajo.

01 618 06 99 Ídem pero con desinfección térmica manual. 555,95

Referencia	Descripción del producto	P.V.P. €
------------	--------------------------	----------

**Accesorios para griferías Vitus**



01 846 06 99

25 666 06 99

25 667 06 99  
25 668 06 99

29 189 06 99

29 191 06 99

01 846 06 99 SCHELL rociador adosado Confort antivandálico con sistema antical. 202,10

25 666 06 99 SCHELL tubería VITUS acodada, tubo Ø 15 mm x 1 mm x 1212 mm de largo, con brida y 1 tuerca de unión G 1/2. 161,10

25 667 06 99 SCHELL codo de salida DN15 para grifería Vitus con salida hacia arriba. 150 mm x 100 mm. 109,55

25 668 06 99 Ídem pero 500 mm x 100 mm. 98,75

29 189 06 99 SCHELL kit de ducha VITUS para griferías con salida por abajo. Barra 920 mm con accesorios de fijación y flexo 1500 mm. 89,55

29 191 06 99 SCHELL teleducha VITUS con tres posiciones y sistema antical. 45,95

**Electroválvula para desinfección térmica**



01 875 06 99

01 538 00 99

01 566 00 99

01 490 00 99

01 537 00 99

01 875 00 99 SCHELL electroválvula desinfección térmica 12V. 144,95

01 538 00 99 SCHELL interruptor adosado con llaves 230 V / IP 65, para la activación de la desinfección térmica o para el control de la parada de la limpieza. 161,55

01 566 00 99 SCHELL transformador. 100 - 240 V, 50 - 60 Hz, 9V. Para 1-2 electroválvulas de desinfección. 77,20

01 490 00 99 SCHELL transformador 100 - 240 V, 50 - 60 Hz, 12V. Para 1 - 12 electroválvulas de desinfección. 181,10

01 537 00 99 SCHELL caja con transformador para 1 - 12 electroválvulas de desinfección. 532,25

## Imágenes y Dibujos Técnicos

Ámbito de inodoro

Ámbito de urinario

Ámbito de lavabo

Llaves de escuadra

Ámbito de ducha



IMÁGENES Y  
DIBUJOS TÉCNICOS

01 194 00 99, 01 194 42 99 SCHELL Compact II fluxor empotrado supersilencioso DN 20 G 3/4" para inodoro.

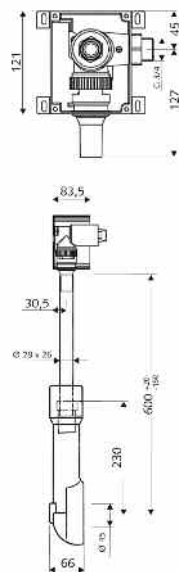

01 028 28 99 SCHELL Edition E Dual

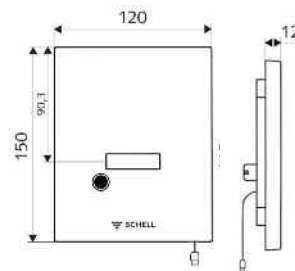

03 076 00 99, 03 076 42 99 SCHELL bastidor Compact II con fluxor empotrado DN 20 G 3/4", para inodoro suspendido.

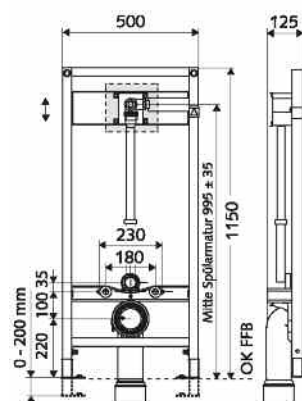

02 802 15 99, 02 802 06 99, 02 803 28 99 SCHELL Edition

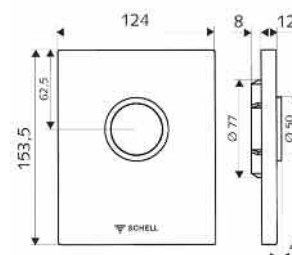

01 027 28 99 SCHELL Edition E

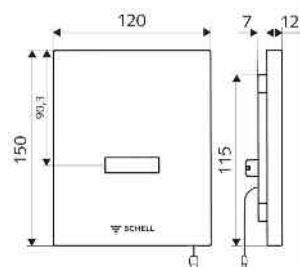

02 804 15 99, 02 804 06 99, 02 805 28 99, 02 802 15 99 SCHELL Edition ECO

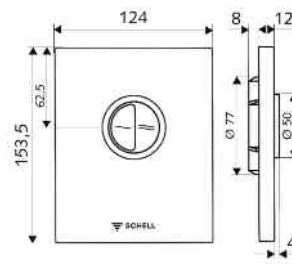

02 825 06 99 SCHELL Edition Eco 100

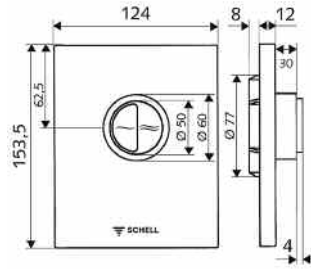

03 059 00 99 SCHELL cisterna con bastidor MONTUS C-N 80 para obra de fábrica DN 15 R 1/2".

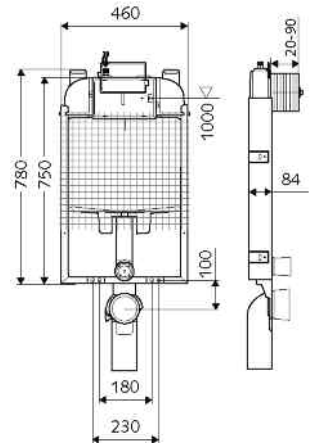

02 818 00 99, 02 819 00 99 Escudos Ambition cristal  
02 826 00 99, 02 827 00 99 Ambition ECO cristal

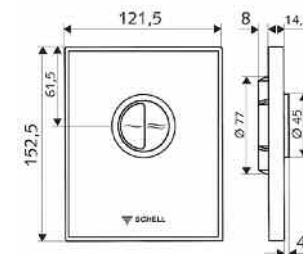
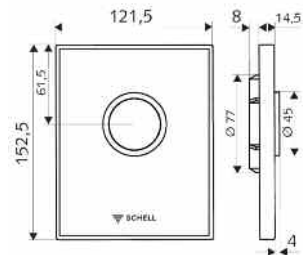

03 058 00 99 SCHELL cisterna con bastidor MONTUS C-N 120 para obra de fábrica DN 15 R 1/2".

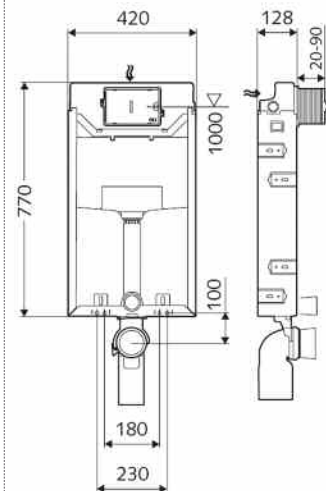

03 073 00 99 SCHELL cisterna MONTUS C 120 n para obra de fábrica DN 15 R 1/2".

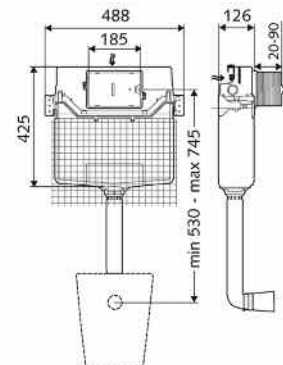

03 061 00 99 SCHELL bastidor con cisterna empotrada MONTUS C 90 para tabiquería ligera DN 15 R 1/2".

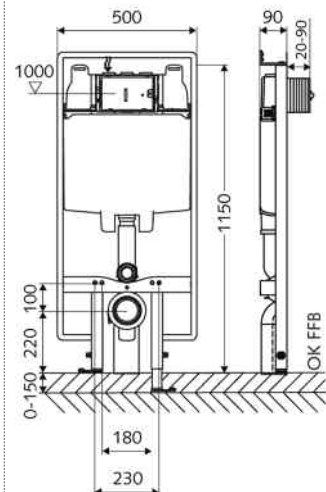

03 060 00 99 SCHELL bastidor con cisterna empotrada MONTUS C 820 C para tabiquería ligera DN 15 R 1/2".

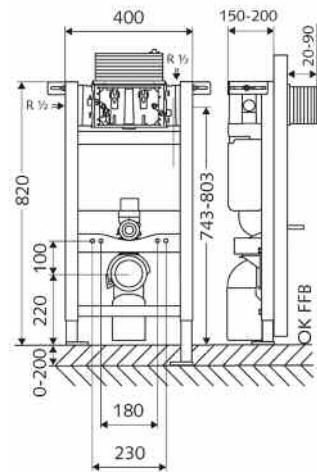

03 119 06 99, 03 119 64 99, 03 119 15 99, 03 120 06 99, 03 120 64 99, 03 120 15 99 SCHELL escudos pulsadores doble

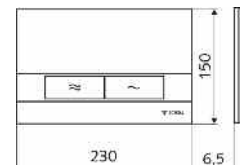
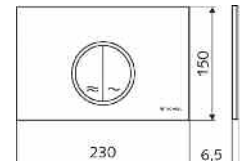

03 066 00 99 SCHELL bastidor con cisterna empotrada MONTUS C especial sin barreras, tab. ligera DN 15 R 1/2".

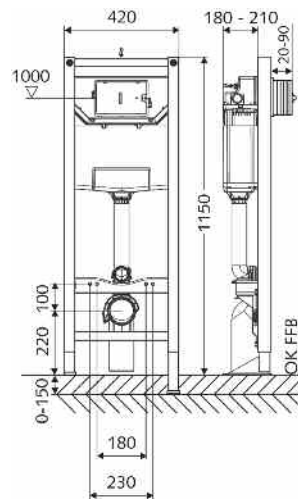

03 121 06 99, 03 121 64 99, 03 121 15 99, 03 122 06 99, 03 122 64 99, 03 122 15 99, 03 143 11 99 SCHELL escudos pulsadores doble descarga ahorro

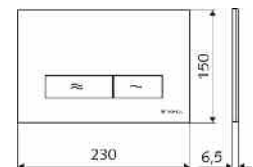
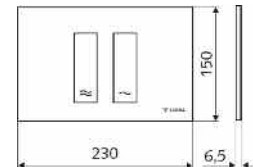

03 056 00 99, 03 038 00 99 SCHELL bastidor con cisterna empotrada MONTUS C 120 y MONTUS FLOW C 120

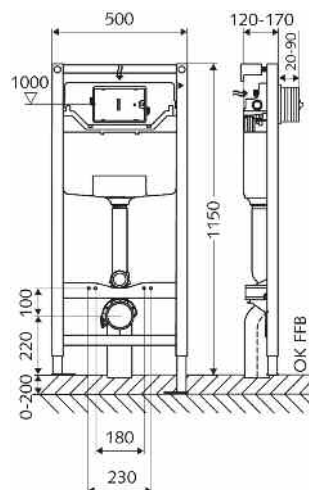

03 070 28 99 SCHELL escudo AI

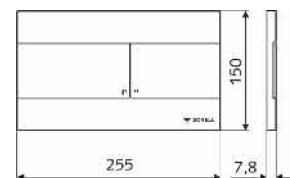

03 126 06 99, 03 126 64 99 SCHELL FIELD y 03 123 06 99 SCHELL FIELD E

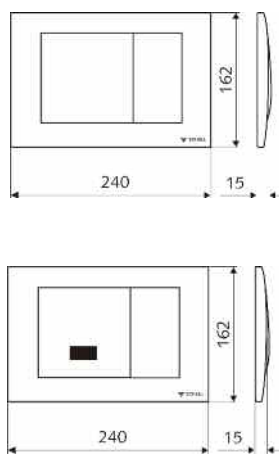

02 252 06 99 Schellomat Basic fluxor bajas presiones DN 25 G 1"

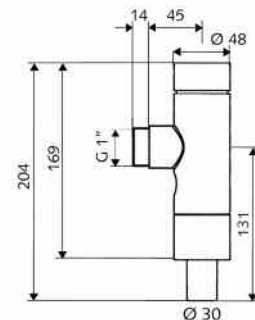

02 250 06 99, 02 249 06 99 Schellomat Silent Eco SV fluxor adosado supersilencioso de inodoro DN 20 G 3/4"

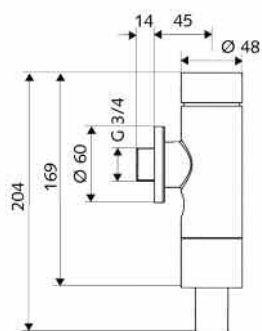

02 254 06 99 Schellomat Value fluxor bajas presiones DN 25 G 1"

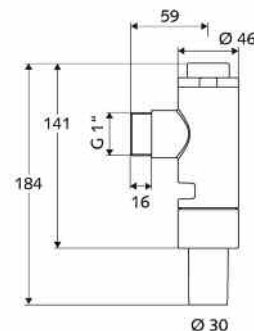

02 248 06 99, 02 247 06 99 Schellomat Basic SV fluxor adosado de inodoro DN 20 G 3/4"

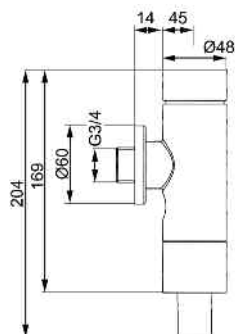

02 202 06 99 Schellomat fluxor de inodoro DN 20 G 3/4", con palanca.

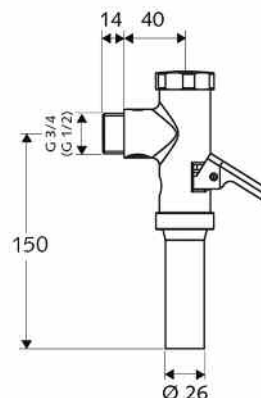

IMÁGENES Y  
DIBUJOS TÉCNICOS

01 193 00 99 SCHELL Compact II, flujo empotrado supersilencioso DN 15 G 1/2" para urinario.

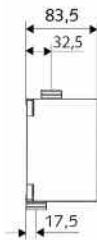
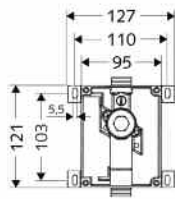

02 808 15 99, 02 808 06 99, 02 809 28 99 SCHELL Edition E, escudo electrónico sin contacto, a red

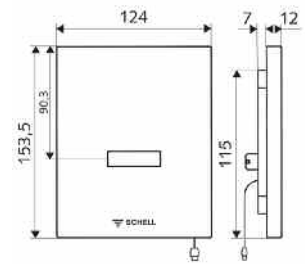

03 075 00 99 SCHELL bastidor Compact II con flujo empotrado supersilencioso DN 15 G 1/2", para urinario.

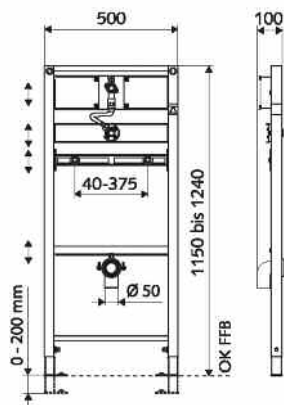

00 230 15 99, 00 230 06 99, 00 231 28 99 SCHELL Edition E, escudo electrónico sin contacto

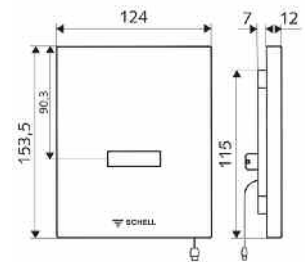

02 806 15 99, 02 806 06 99, 02 807 28 99 SCHELL Edition E, escudo electrónico sin contacto, a baterías

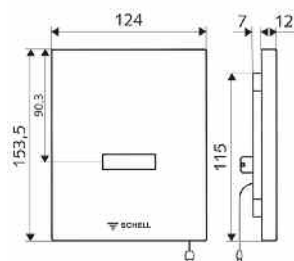

03 089 00 99 Bastidor Compact II LC, para montaje del sistema electrónico invisible Compact LC

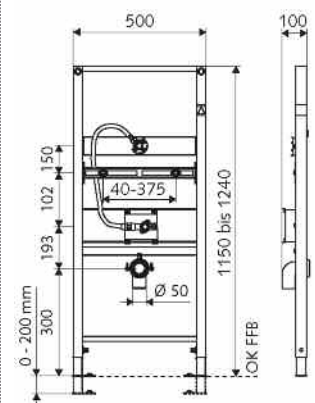

23 080 28 99 SCHELL escudo embellecedor frontal.

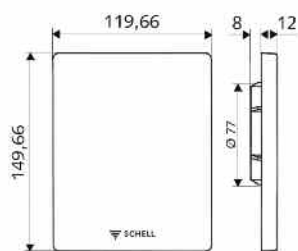

01 113 06 99 Schelltronic fluxor adosado electrónico DN 15 G 1/2"

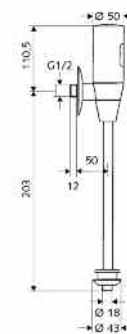

02 800 15 99, 02 800 06 99, 02 801 28 99 SCHELL Edition escudo pulsador de diseño.

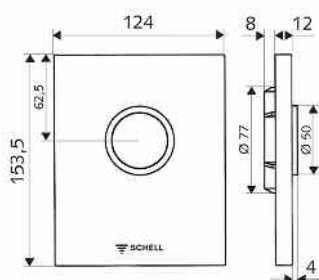

02 476 06 99, 02 477 06 99 Schellomat Basic fluxor adosado de urinario DN 15 G 1/2"

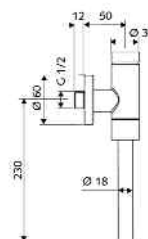

02 822 00 99, 02 823 00 99 SCHELL Ambition escudo pulsador de diseño.

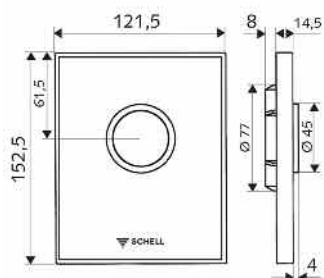

03 090 00 99 SCHELL bastidor de montaje para urinarios con fluxor visto

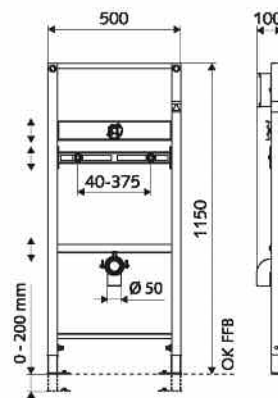

00 232 06 99 SCHELL Xeris E -T Mid. termostático, alimentación a batería 9 V.

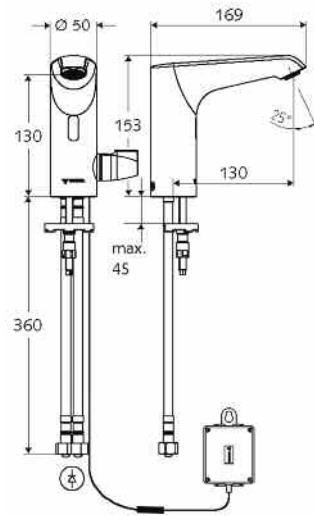

01 294 06 99 SCHELL Xeris E Mid, 1 agua, alimentación a batería 9 V.

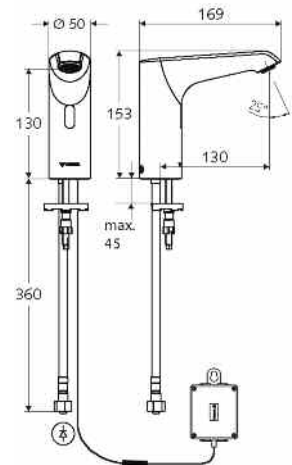

00 234 06 99, 00 233 06 99 SCHELL Xeris E -T Mid. termostático, alimentación a red.

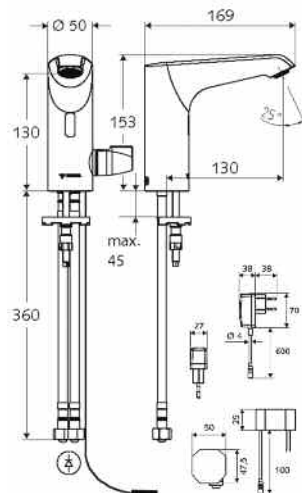

01 208 06 99, 00 225 06 99 SCHELL Xeris E Small, 1 agua, alimentación a red.

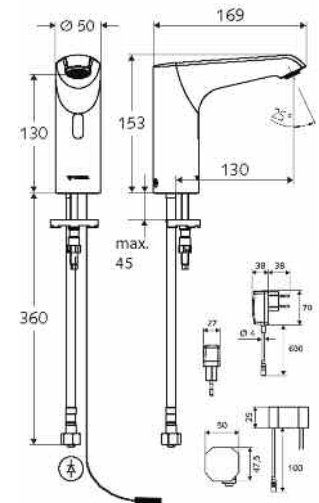

00 235 06 99 SCHELL Xeris E -T Mid. termostático, para conexión directa al sistema eSCHELL

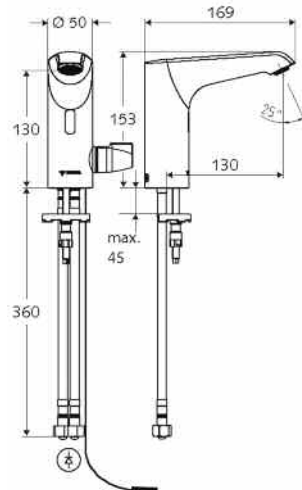

01 297 06 99 SCHELL Xeris E Mid., mezclador, alimentación a batería 9 V.

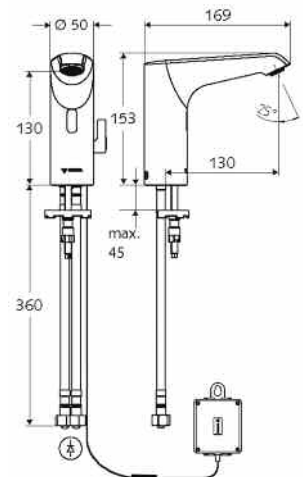

01 254 06 99, 00 228 06 99 SCHELL Xeris E Mid., mezclador, alimentación a red.

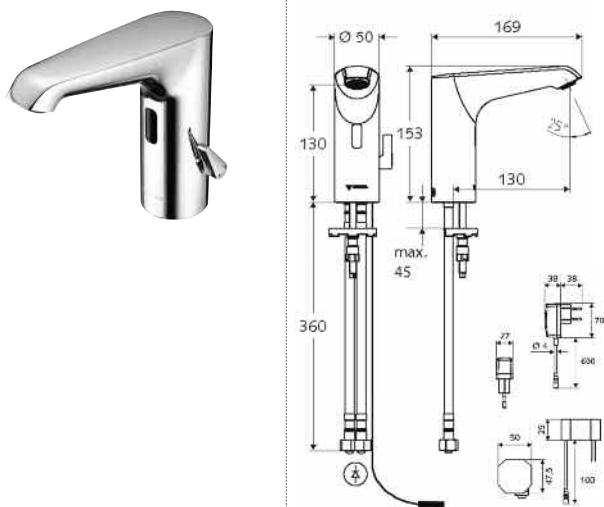

01 296 06 99 SCHELL Xeris E Small, mezclador, alimentación a baterías 9 V.

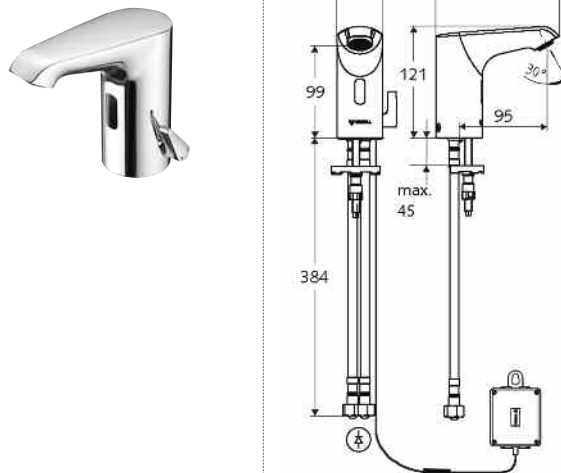

01 293 06 99 SCHELL Xeris E Small, 1 agua, alimentación a baterías 9 V.

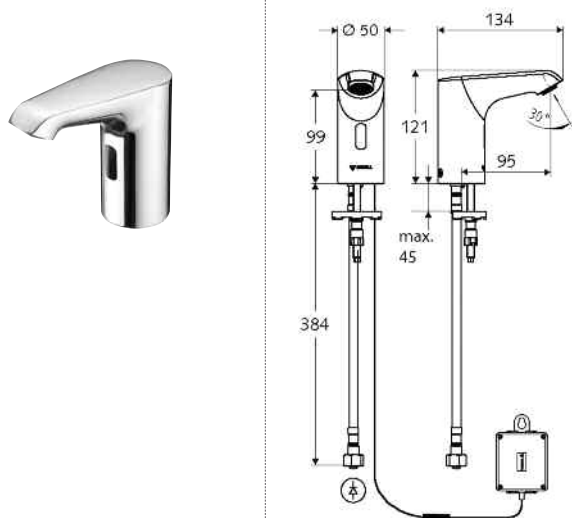

00 227 06 99, 01 210 06 99 SCHELL Xeris E Small, mezclador, alimentación a red.

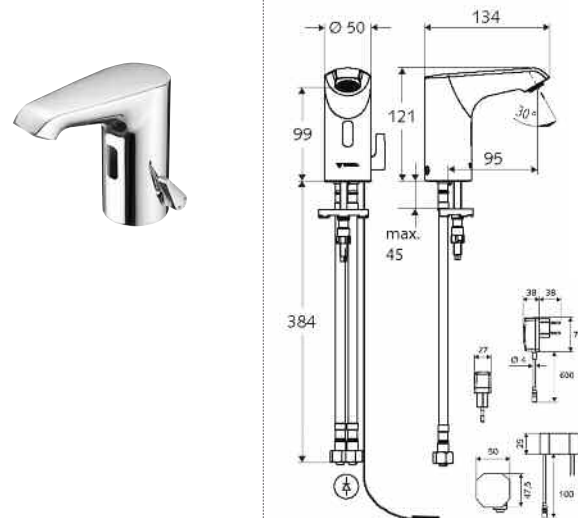

01 204 06 99, 00 224 06 99 SCHELL Xeris E Small, 1 agua, alimentación a red.

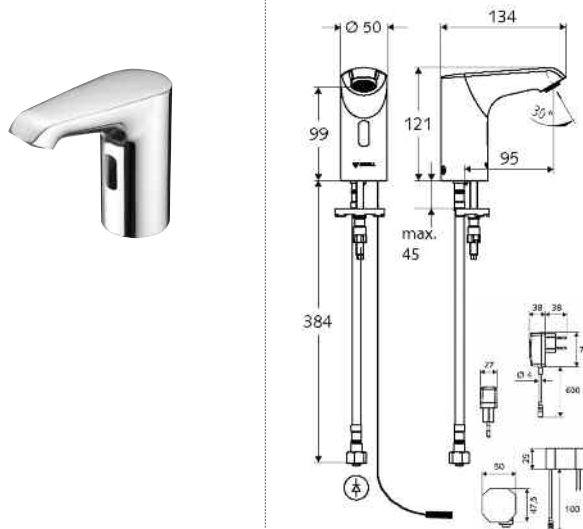

01 295 06 99 SCHELL Xeris E Large, 1 agua, alimentación a batería 9 V.

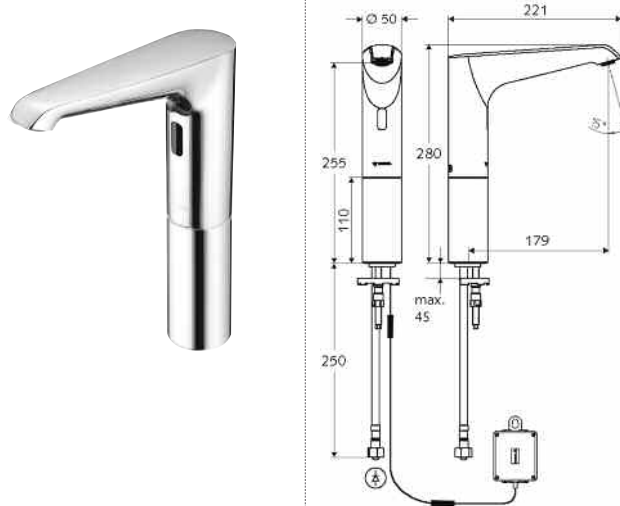

IMÁGENES Y  
DIBUJOS TÉCNICOS

01 209 06 99, 00 226 06 99 SCHELL Xeris E Large, 1 agua, alimentación a red.

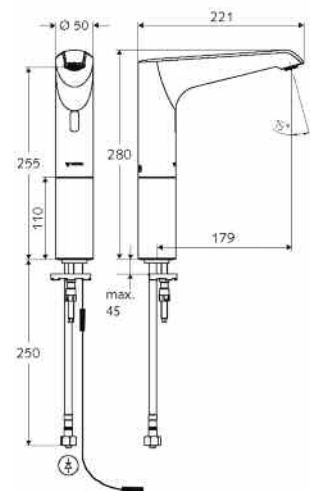

01 230 06 99 SCHELL Celis E, 1 agua, alimentación a baterías 9 V.

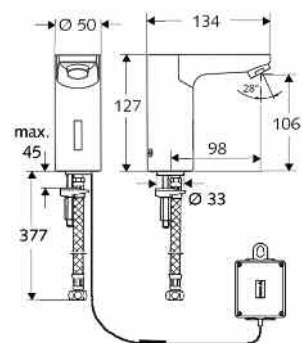

01 298 06 99 SCHELL Xeris E Large, mezclador, alimentación a baterías 9 V.

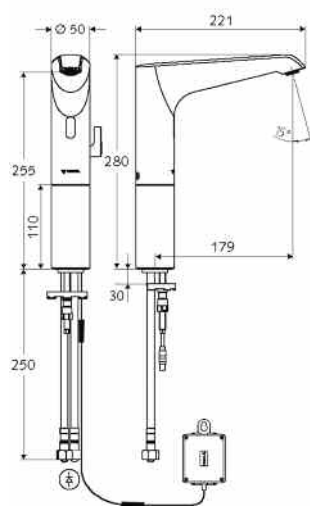

01 231 06 99, 01 244 06 99 SCHELL Celis E, 1 agua, alimentación a red.

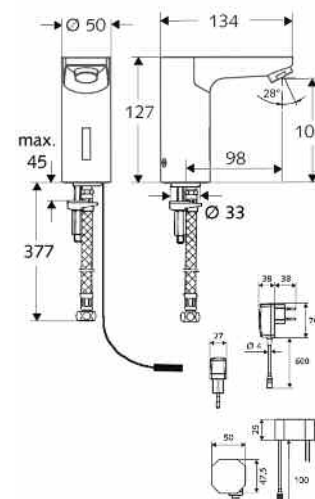

00 229 06 99, 01 281 06 99 SCHELL Xeris E Large, mezclador, alimentación a red.

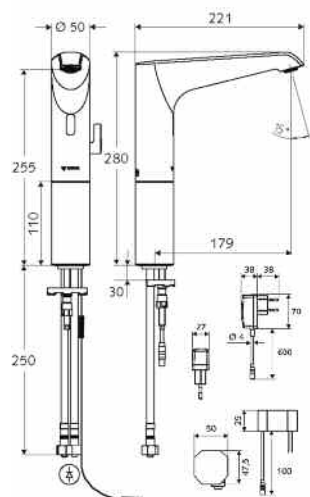

01 229 06 99 SCHELL Celis E, mezclador, alimentación a baterías 9 V.

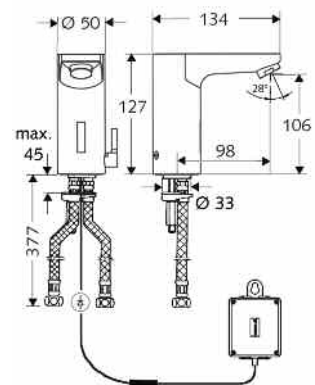

01 232 06 99, 01 245 06 99 SCHELL Celis E, mezclador, alimentación a red.

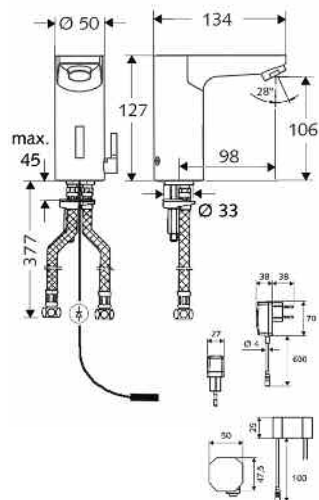

01 212 06 99, 01 213 06 99 SCHELL Puris E, 1 agua, alimentación a red.

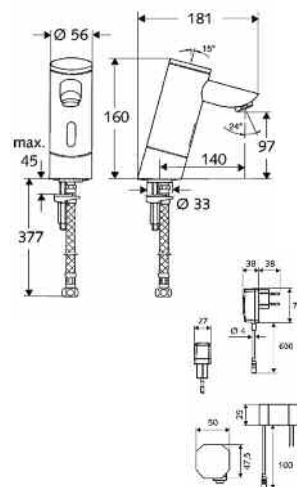

01 200 06 99 SCHELL Puris E, 1 agua, alimentación a batería 9 V.

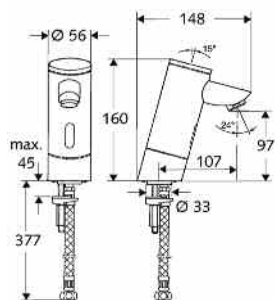

01 201 06 99 SCHELL Puris E, mezclador, alimentación a batería 9 V.

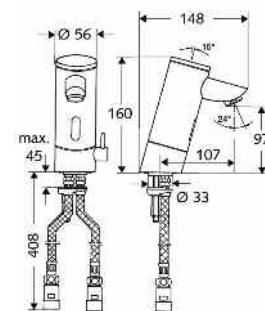

01 225 06 99 SCHELL Puris E, 1 agua, alimentación a batería 9 V, caño largo.

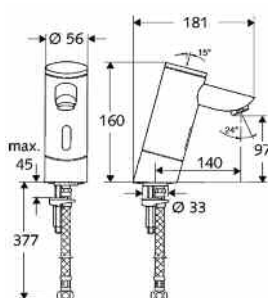

01 226 06 99 SCHELL Puris E, mezclador, alimentación a batería 9 V, caño largo.

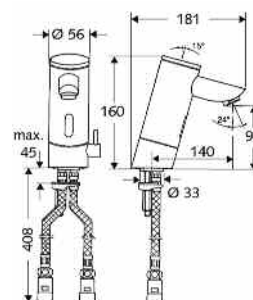

01 214 06 99, 01 215 06 99 SCHELL Puris E, mezclador, alimentación a red.

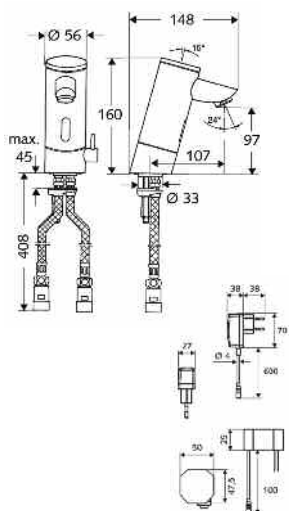

02 168 06 99, 02 169 06 99 SCHELL Modus Trend E, 1 agua

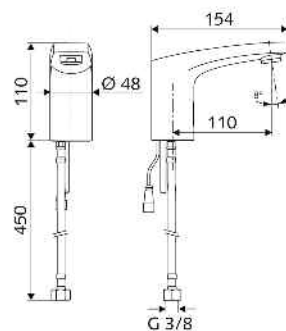

02 172 06 99, 02 173 06 SCHELL Modus 2 E, 1 agua

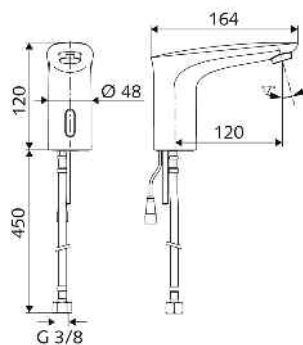

02 170 06 99, 02 171 0699 SCHELL Modus Trend E, mezclador

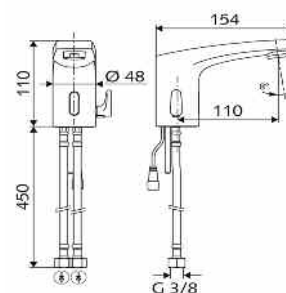

02 174 06 99, 02 175 06 99 SCHELL Modus 2 E, mezclador

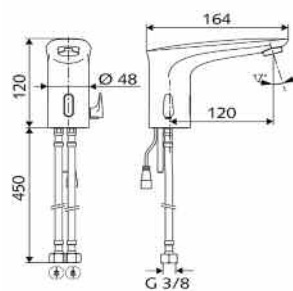

00 242 06 99, 00 243 06 99 SCHELL Grandis E, electrónico de cocina.

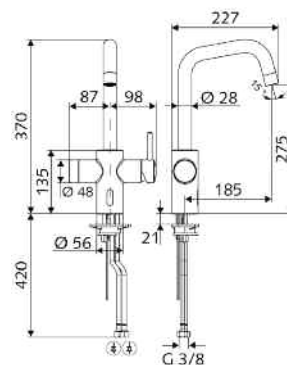

01 953 06 99, 01 954 06 99 SCHELL Modus E Wall  
1 agua

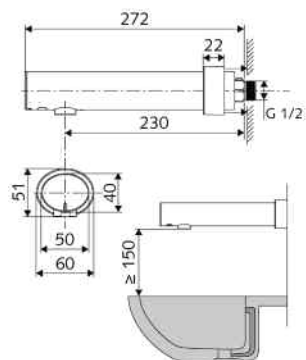

02 159 06 99 SCHELL Xeris Mid., 1 agua,  
temporizado.

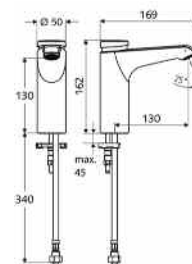

02 158 06 99 SCHELL Xeris Small, 1 agua,  
temporizado.

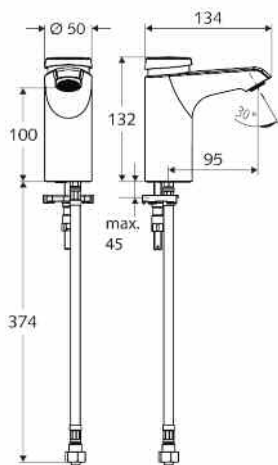

02 157 06 99 SCHELL Xeris Mid., mezclador,  
temporizado.

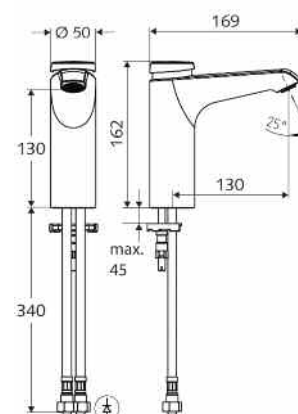

02 156 06 99 SCHELL Xeris Small, mezclador,  
temporizado.

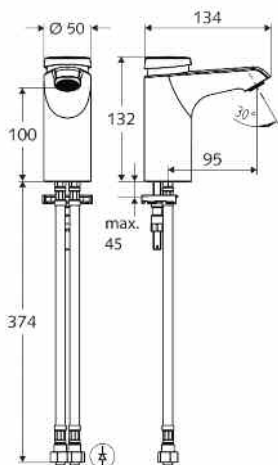

02 110 06 99 SCHELL Puris SCK, 1 agua, temporizado.  
02 137 06 99 SCHELL Puris SCM, mezclador, temporizado.

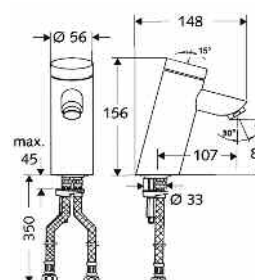
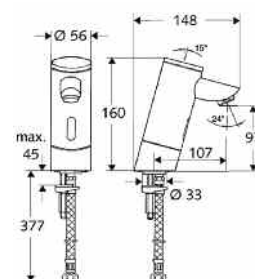

02 151 06 99 SCHELL Petit, grifo temporizado mezclador.  
02 122 06 99 SCHELL Petit, grifo temporizado un agua.

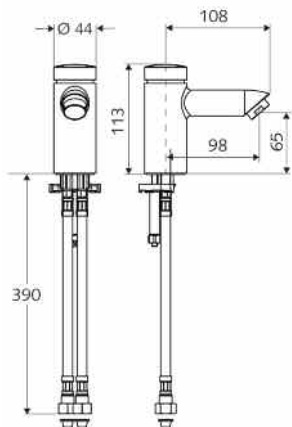

01 620 06 99, 01 630 06 99, 01 650 06 99,  
01 658 06 99, SCHELL Vitus VW-SC-T.

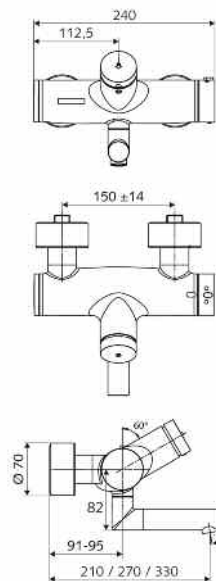

01 625 06 99, 01 635 06 99, 01 655 06 99,  
01 663 06 99 SCHELL Vitus VW-C-T.

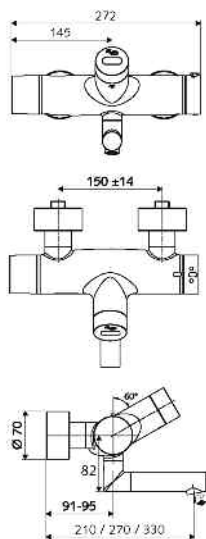
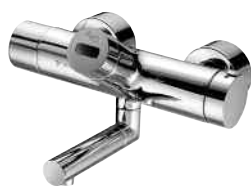

01 622 06 99, 01 632 06 99, 01 652 06 99,  
01 660 06 99, SCHELL Vitus VW-Auf/Zu-T.

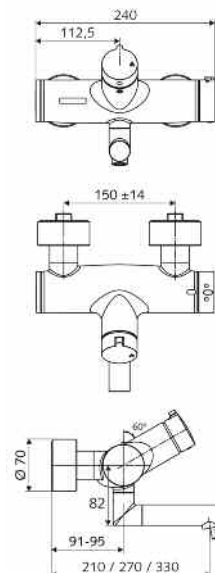

01 624 06 99, 01 634 06 99, 01 654 06 99,  
01 662 06 99 SCHELL Vitus VW-C-T.

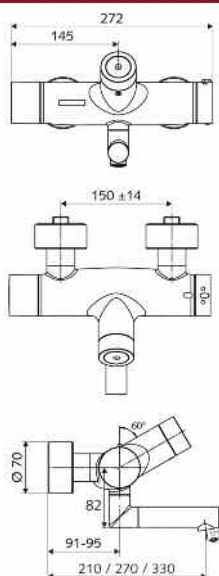

01 627 06 99, 01 637 06 99, 01 657 06 99,  
01 665 06 99, SCHELL Vitus VW-AH-T.

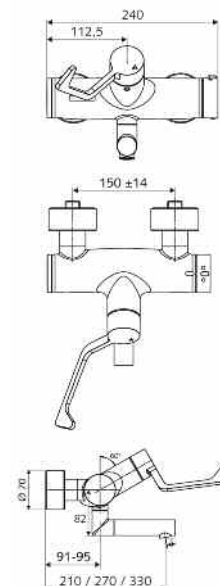

01 621 06 99, 01 631 06 99, 01 651 06 99, 01 659 06 99, SCHELL Vitus VW-SC-M.

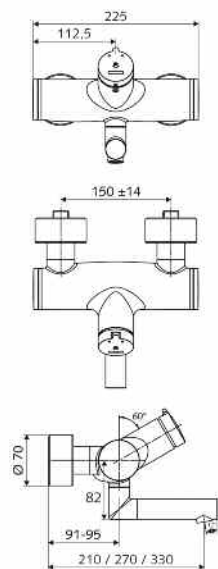

01 626 06 99, 01 636 06 99, 01 656 06 99, 01 664 06 99, SCHELL Vitus VW-AH-M.

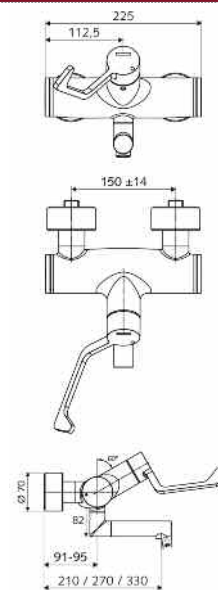

01 950 06 99 SCHELL Walis E.

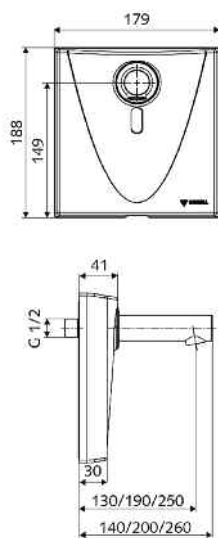

02 136 06 99, 02 147 06 99 SCHELL Petit SC.

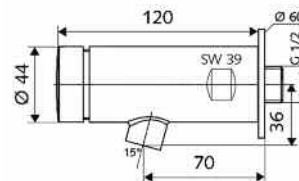

01 947 00 99 SCHELL Masterbox WBV-E-V.

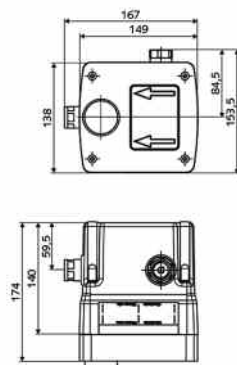

01 938 06 99, 01 941 06 99, 01 938 06 99, 01 941 06 99, 01 939 06 99, 01 942 06 99 SCHELL grifos W-E-V.

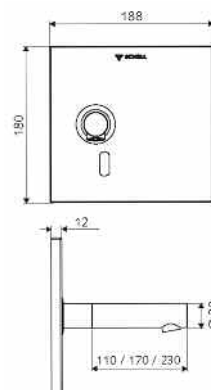

IMÁGENES Y  
DIBUJOS TÉCNICOS

01 946 00 99 SCHELL Masterbox WBW-E-M.

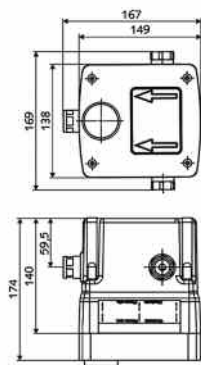

01 929 06 99, 01 932 06 99, 01 929 28 99, 01 933 06 99, 01 930 06 99, 01 932 28 99 SCHELL grifos W-E-M.

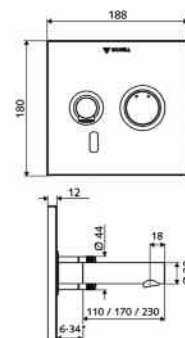

02 180 06 99 SCHELL Modus EH-T maneta abierta.  
02 181 06 99 SCHELL Modus EH maneta abierta.

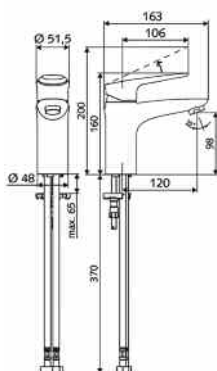

02 182 06 99 SCHELL Modus EH-T maneta plana.  
02 183 06 99 SCHELL Modus EH maneta plana.

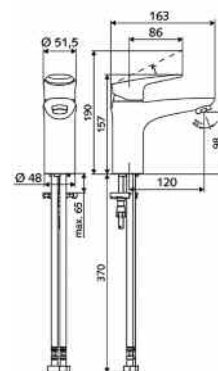

02 141 06 99 SCHELL Modus EH HD.

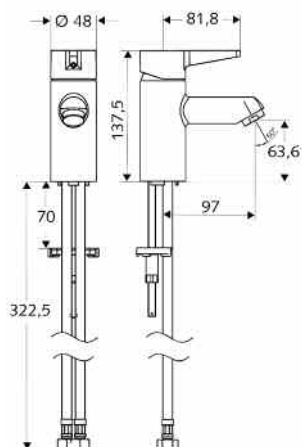

02 142 06 99 SCHELL Modus HD-K.

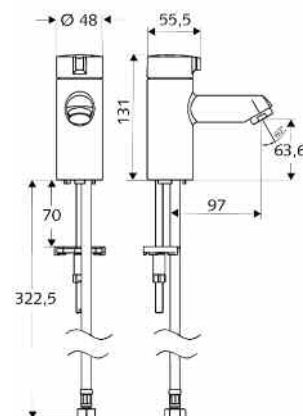

03 088 00 99 SCHELL MONTUS bastidor para grifería mural.

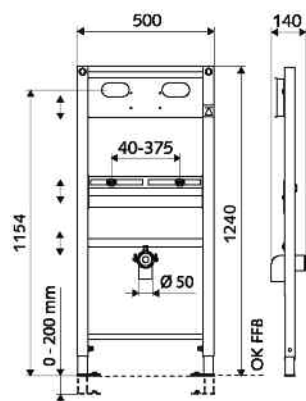

03 074 00 99 SCHELL MONTUS bastidor para grifería de repisa.

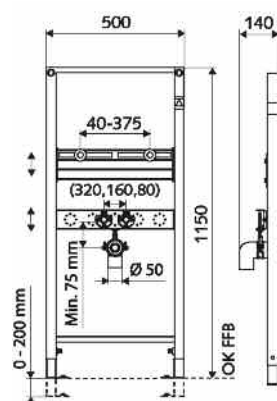

03 085 00 99 SCHELL MONTUS bastidor para lavabo con sifón empotrado, especial para lavabo de minusválidos.

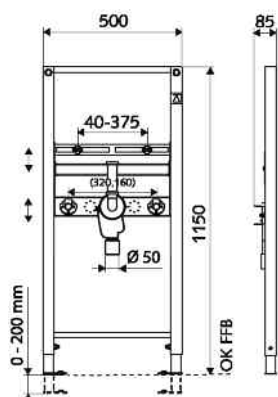

03 067 00 99 SCHELL MONTUS bastidor para bidé suspendido.

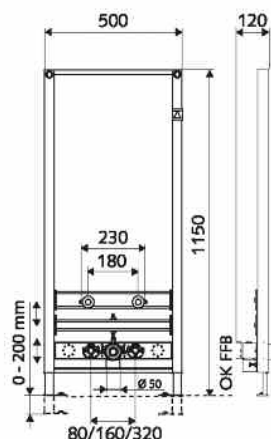

03 091 00 99 SCHELL MONTUS bastidor para duchas.

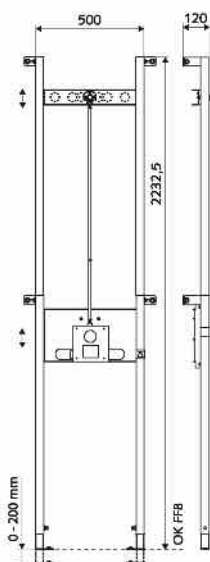

03 063 00 99 SCHELL MONTUS bastidor para ayudas técnicas o accesorios

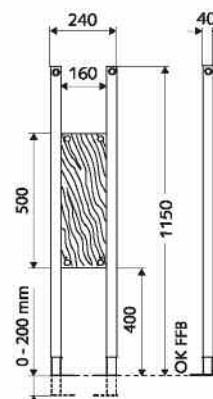

05 212 06 99 SCHELL llave Comfort

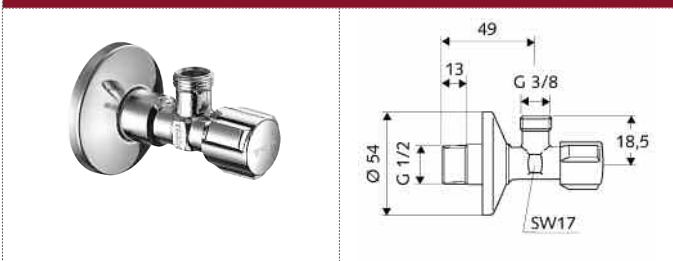

05 419 06 99 SCHELL llave Pint

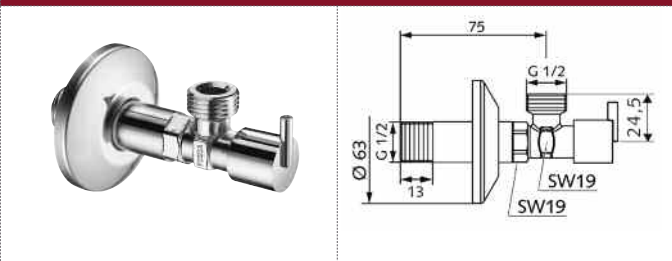

04 907 06 99 SCHELL llave Comfort con tuerca de compresión

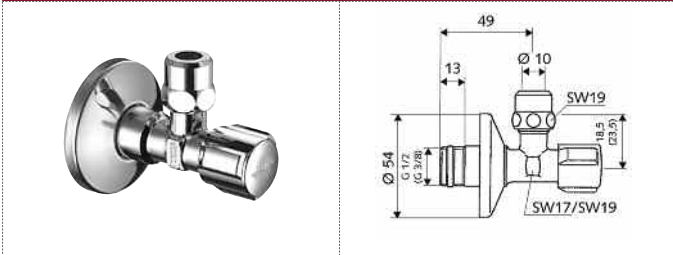

05 418 06 99 SCHELL llave Comfort.

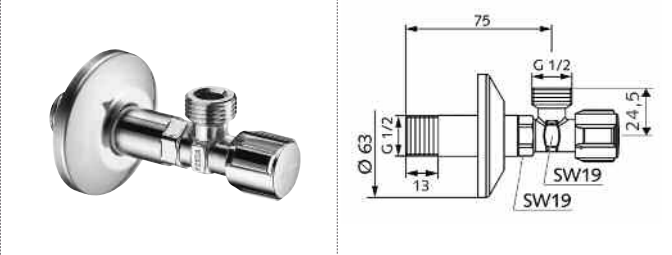

05 217 06 99 SCHELL llave Comfort

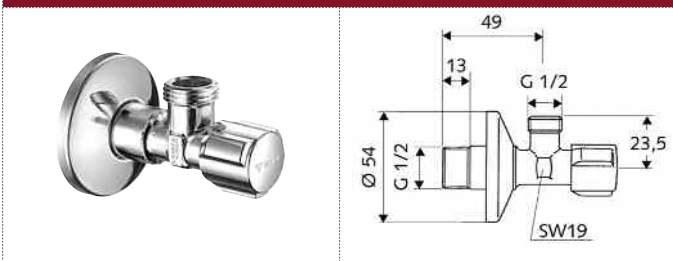

05 346 06 99 SCHELL llave de escuadra de regulación.

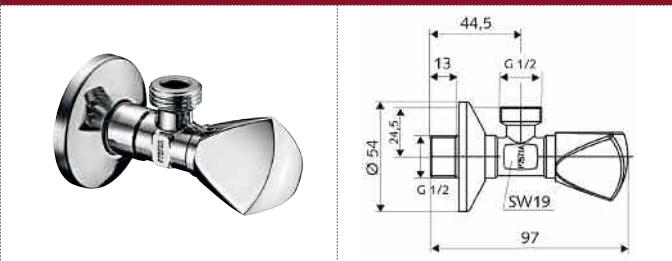

97 058 00 00 SCHELL llave Comfort

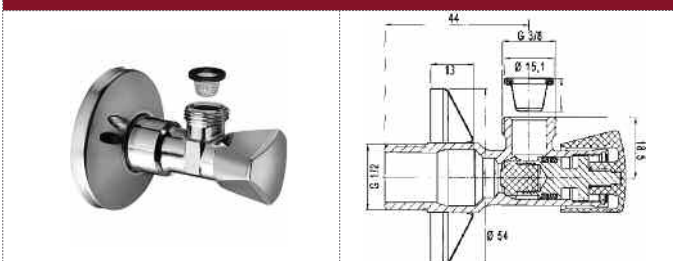

05 276 06 99 SCHELL llave Comfort

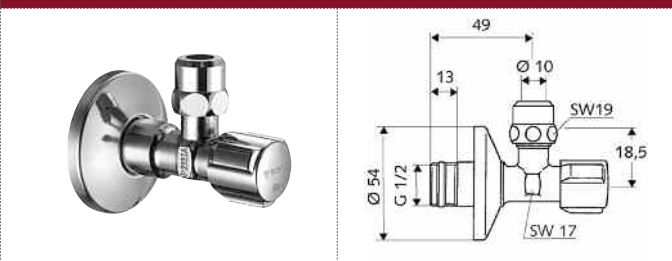

05 429 06 99 SCHELL llave de escuadra con filtro.

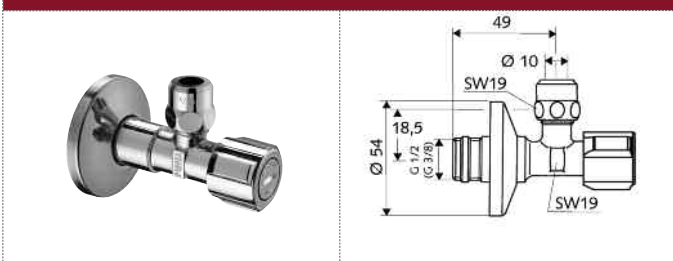

05 152 06 99 SCHELL llave Rondo

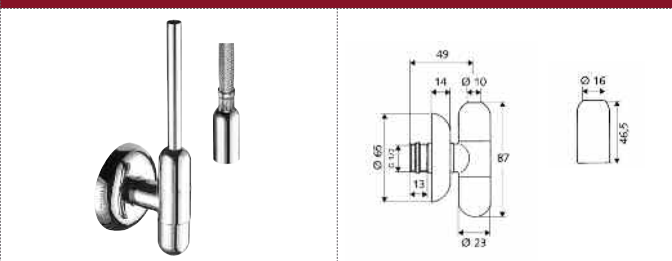

05 430 06 99 SCHELL llave de escuadra con filtro.

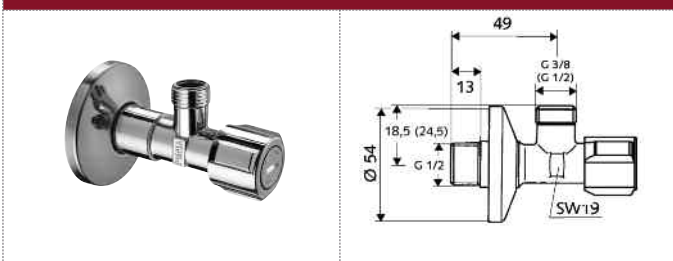

05 172 06 99 SCHELL llave Classic

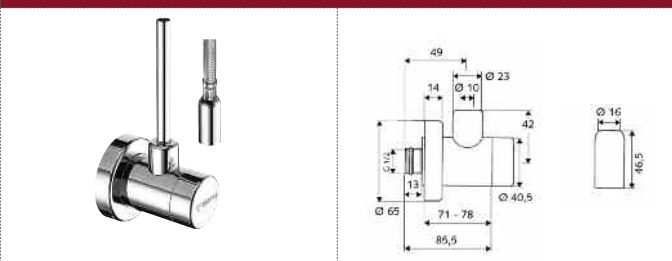

05 398 06 99 SCHELL llave Wing.

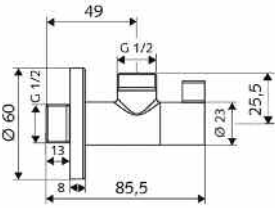
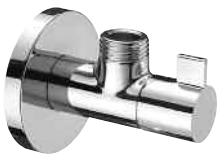

05 399 06 99 SCHELL llave 4Wing.

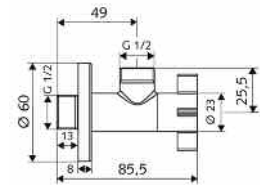

05 377 06 99 SCHELL llave Stile.

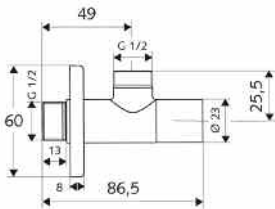

05 396 06 99 SCHELL llave Pint.

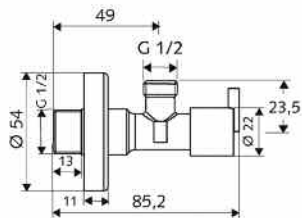

05 311 06 99 SCHELL PURIS llave de escuadra de diseño.

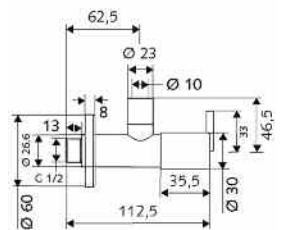

05 320 06 99 SCHELL llave Edition.

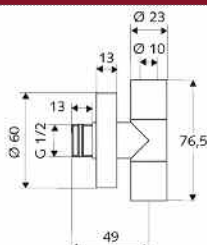

02 009 06 99 SCHELL sifón de diseño Edition.

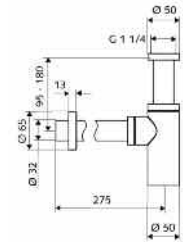

02 000 06 99 SCHELL válvula de desagüe click/clack.

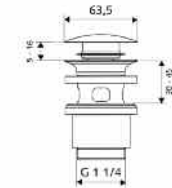

02 002 06 99 SCHELL válvula de desagüe libre.

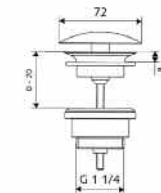

05 362 06 99 SCHELL llave Quad.

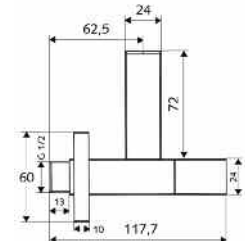

01 505 06 99 SCHELL sifón de diseño Quad.

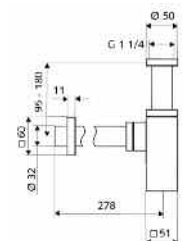

02 001 06 99 SCHELL válvula de desagüe click / clack Quad.

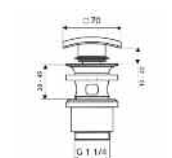

02 003 06 99 SCHELL válvula de desagüe libre Quad.

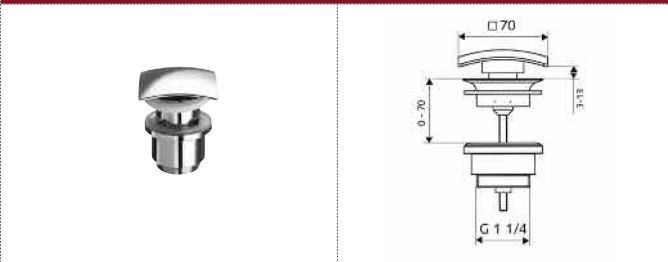

04 945 06 99 SCHELL llave de escuadra antivandálica.

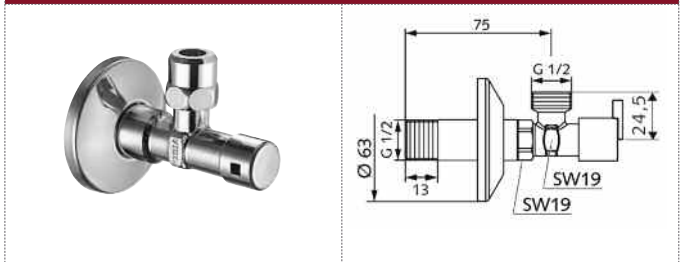

05 407 06 99 SCHELL llave Comfort largo especial.

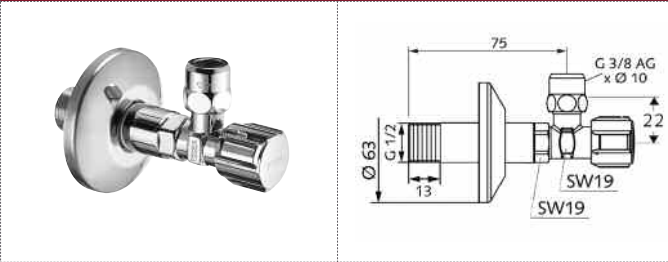

09 414 06 99 SCHELL válvula termostática.

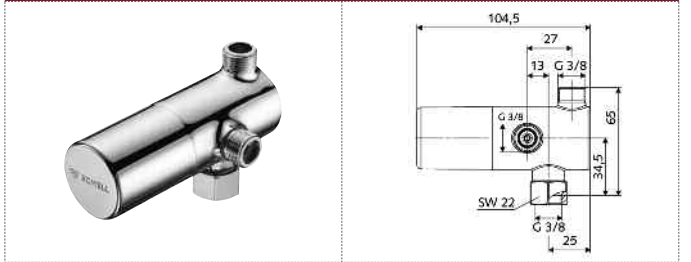

04 925 06 99 SCHELL llave Comfort con vaciador.

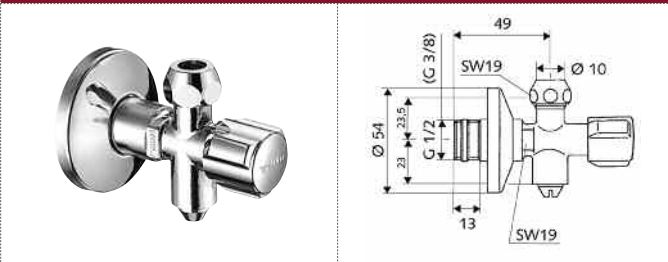

19 114 06 99 SCHELL llave de regulación empotrada.

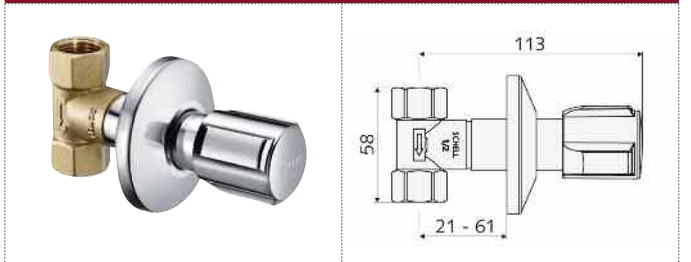

03 300 06 99 SCHELL llave COMFORT.

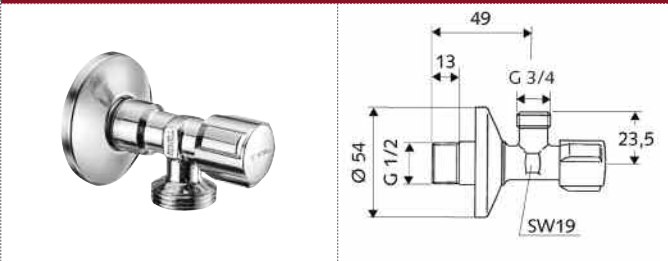

19 115 06 99 SCHELL llave de regulación empotrada.

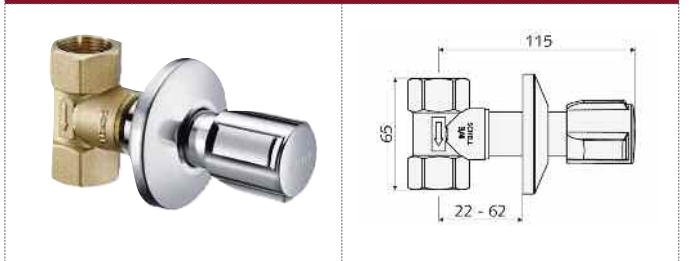

05 406 06 99 SCHELL llave de escuadra segura.

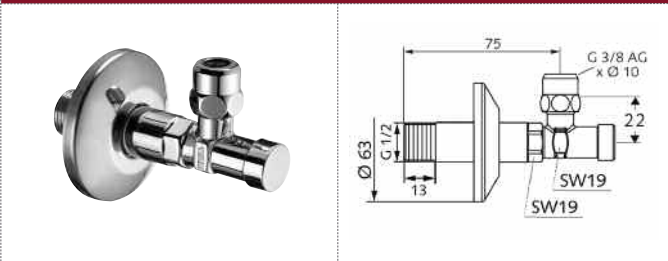

19 116 06 99 SCHELL llave de regulación empotrada.

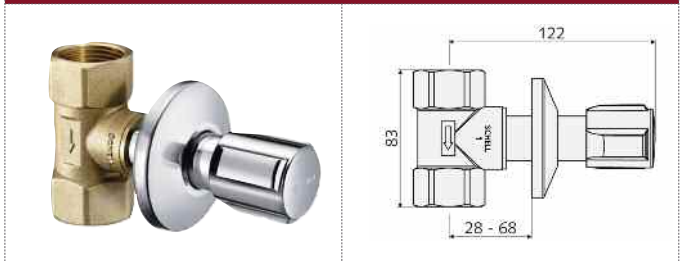

05 405 06 99 SCHELL llave de escuadra segura.

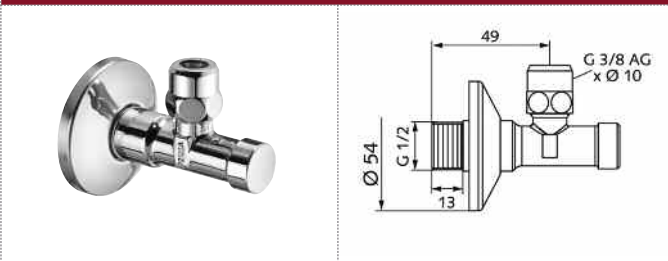

03 386 06 99 SCHELL llave Comfort inclinada para conexión de manguera.

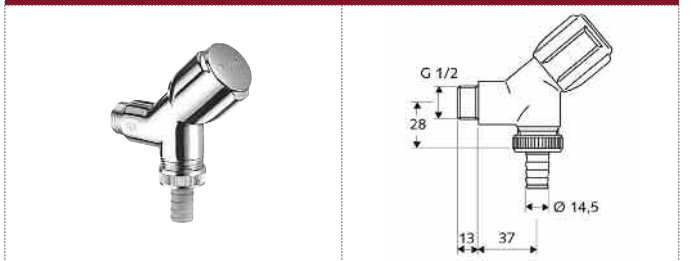

03 392 06 99 SCHELL llave Comfort inclinada para conexión de manguera.

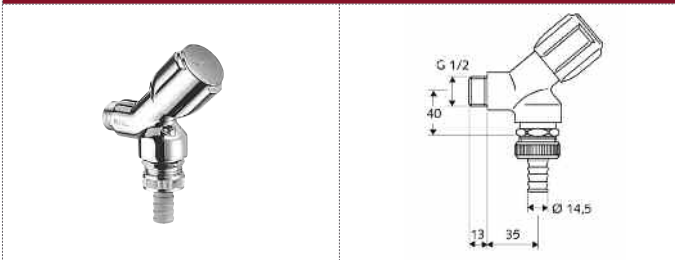

03 309 06 99 SCHELL llave auxiliar COMFORT NA para conexión de manguera.

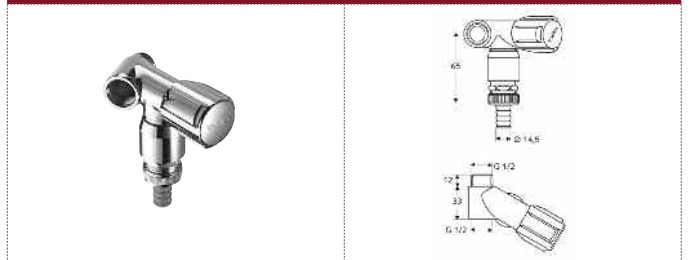

03 390 06 99 SCHELL llave Comfort inclinada para conexión de manguera.

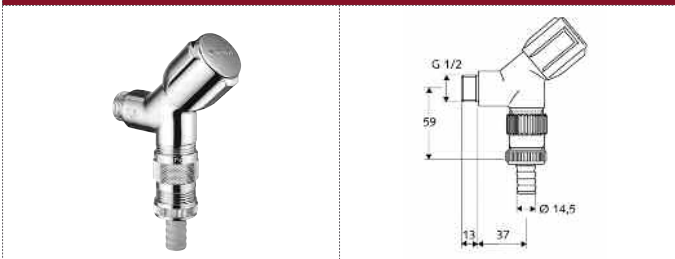

03 324 06 99 SCHELL llave auxiliar COMFORT AC para instalación vista conexión de manguera Ø 14,5 mm.

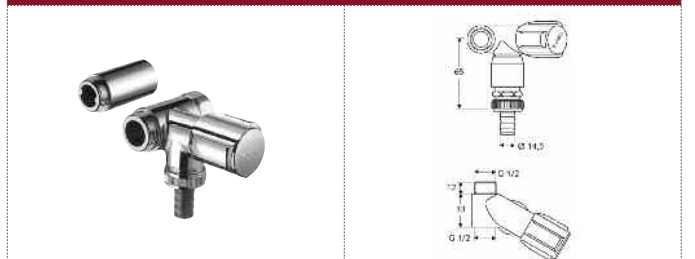

03 544 06 99 SCHELL llave combinada Comfort.

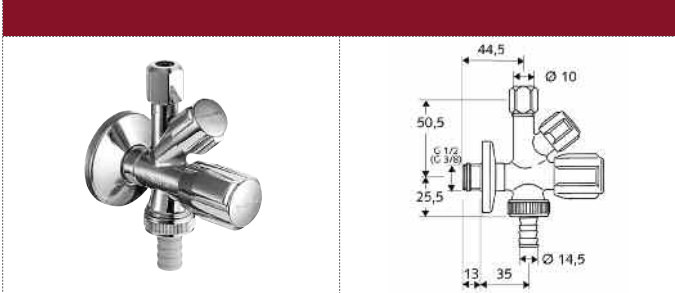

03 351 06 99 SCHELL grifo COMFORT para conexión de manguera.

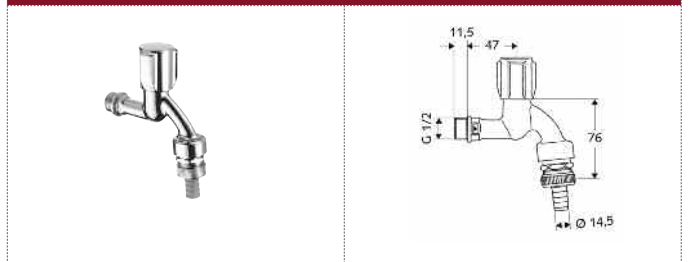

03 368 06 99 SCHELL llave doble COMFORT

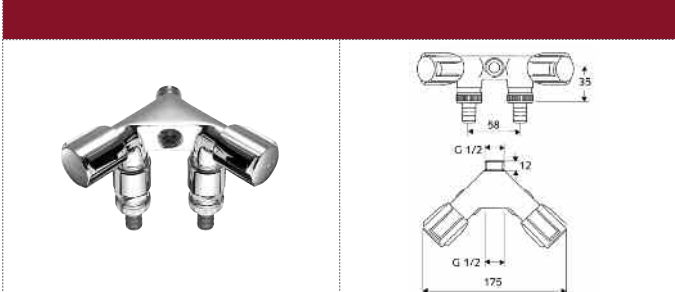

03 387 06 99 SCHELL grifo COMFORT antivandálico para conexión de manguera

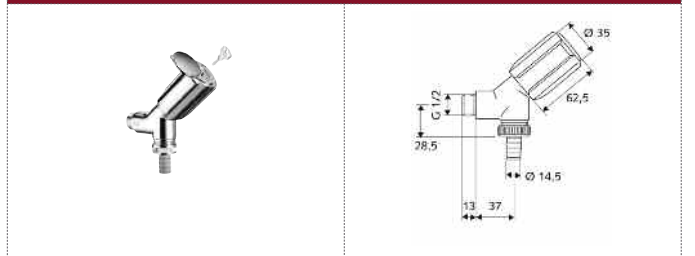

03 366 06 99 SCHELL llave doble COMFORT.

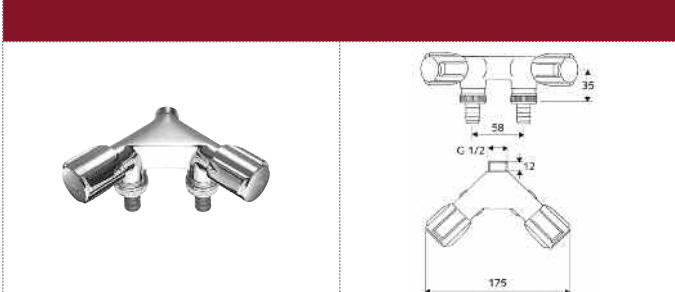

03 352 06 99 SCHELL grifo COMFORT antivandálico para conexión de manguera.

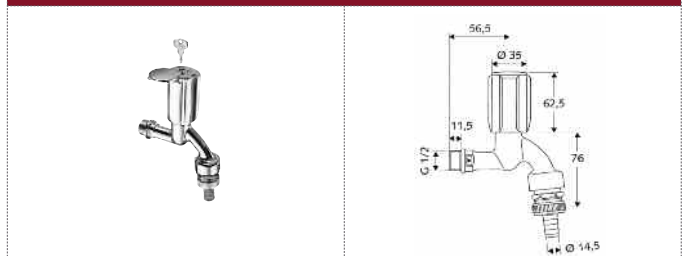

03 313 06 99 SCHELL llave auxiliar COMFORT AC para conexión de manguera.

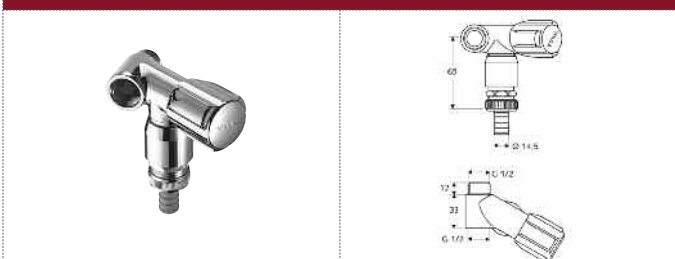

03 998 03 99 SCHELL Polar II grifo para exteriores resistente a las heladas.

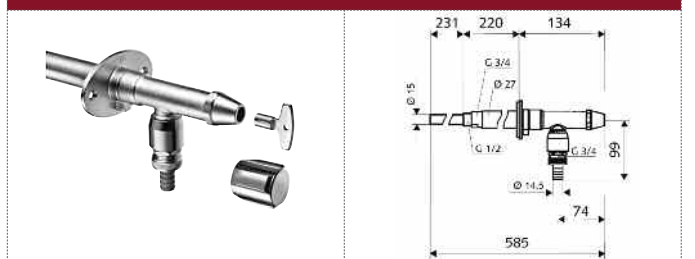

01 802 00 99  
SCHELL Masterbox WBD-E-T.

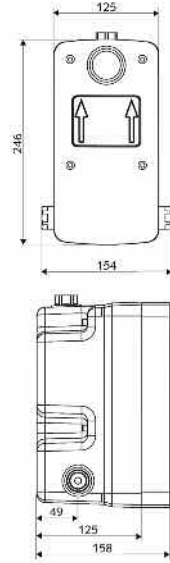

01 800 00 99  
SCHELL Masterbox WBD-SC-T.

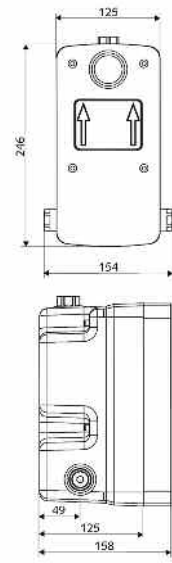

01 909 28 99  
SCHELL ducha Linus CVD termostática Basic.

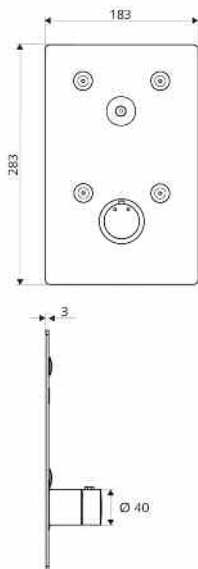

01 900 28 99  
SCHELL Linus ducha Basic D-SC-T.

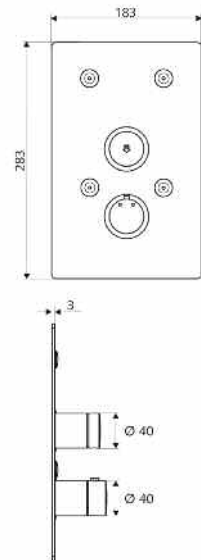

01 918 28 99, 01 918 06 99  
SCHELL ducha Linus CVD termostática.

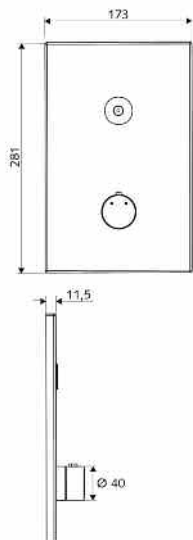

01 809 28 99, 01 809 06 99  
Schell Linus ducha D-SC-T.

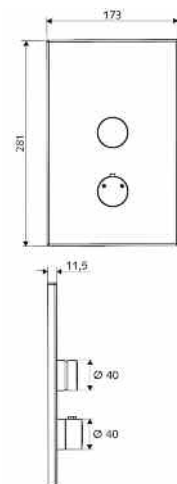

01 822 00 99  
SCHELL Masterbox WBD-E-V.

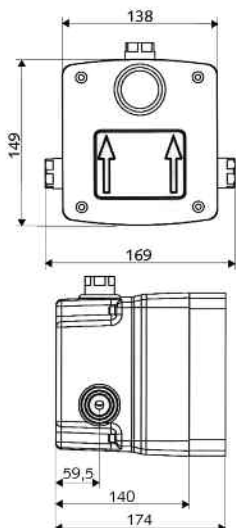

01 920 28 99  
SCHELL Linus ducha D-C-M Basic.

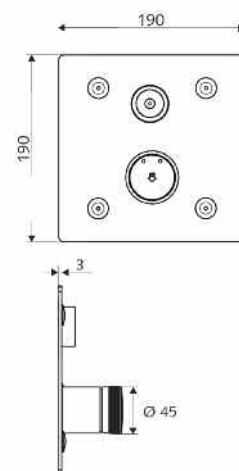

01 921 28 99  
SCHELL Linus Basic D-C-V, 1 agua.

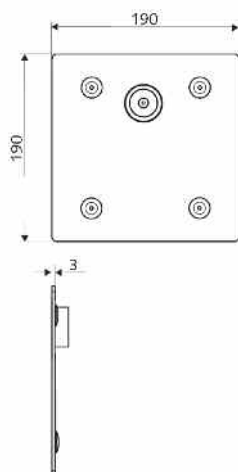

01 919 28 99, 01 919 06 99  
SCHELL Linus ducha D-C-M Basic.

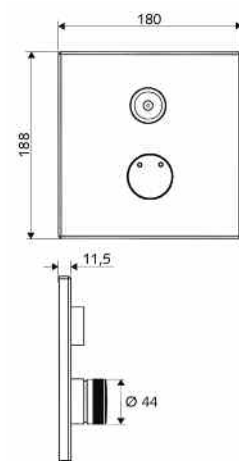

019040099  
SCHELL Masterbox WBD-E-M.

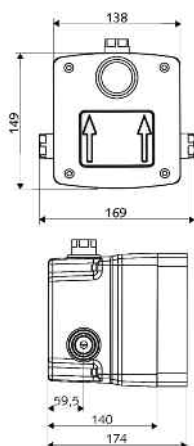

01 867 00 99  
SCHELL Masterbox WBD-SC-M.

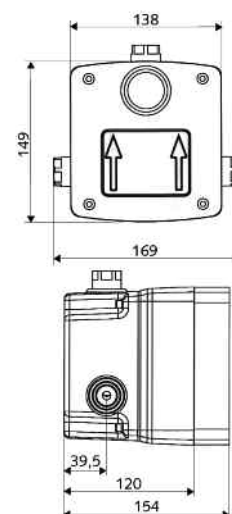

01 902 28 99

SCHELL Linus ducha Basic D-SC-M.

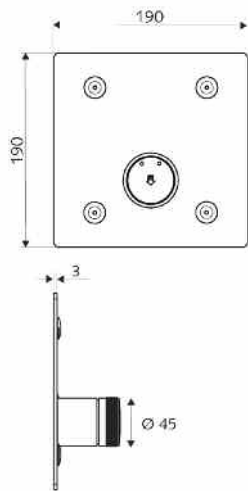

01 833 28 99, 01 833 06 99

SCHELL Linus ducha D-SC-V.

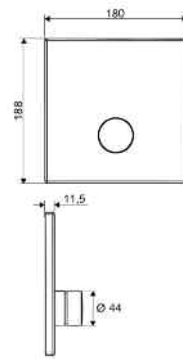

01 832 28 99, 01 832 06 99

SCHELL Linus ducha D-SC-M.

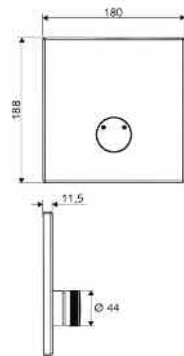

01 814 06 99

SCHELL rociador antivandático.

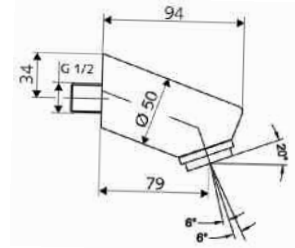

01 827 00 99

SCHELL Masterbox WBD-SC-V.

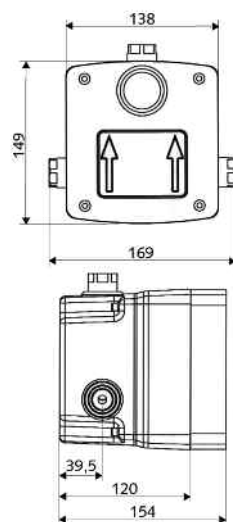

01 821 06 99

Rociador antivandático.

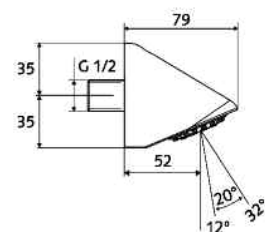

00 804 08 99, 00 803 08 99  
SCHELL Linus DP-SC-V y DP-SC-M.

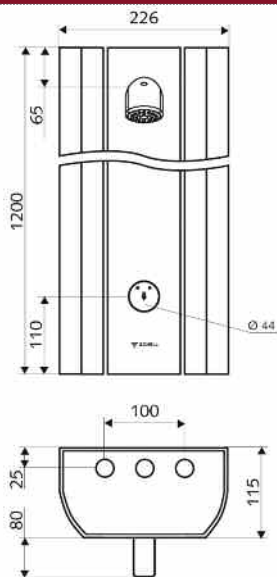

02 185 06 99 SCHELL MODUS Grifería de ducha  
termostática

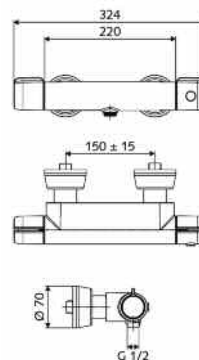

00 802 08 99  
SCHELL Linus DP-SC-T.

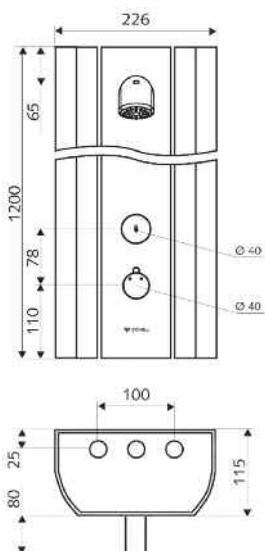

01 604 06 99, 01 609 06 99  
SCHELL Vitus VD-SC-T/o.

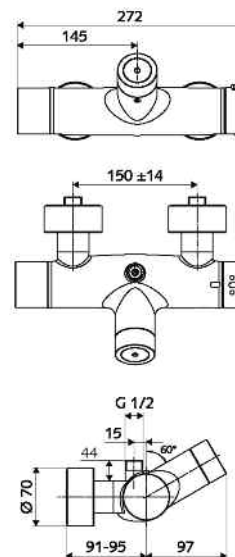

00 819 08 99  
SCHELL Linus DP-C-T.

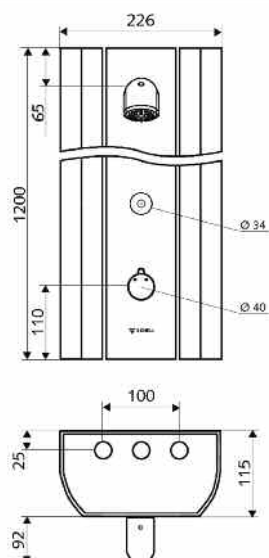

01 614 06 99, 01 619 06 99  
SCHELL Vitus VD-SC-T/u.

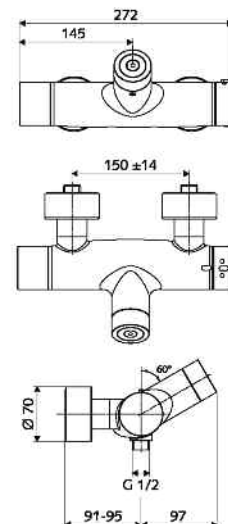

01 600 06 99, 01 605 06 99  
SCHELL Vitus VD-SC-T/o.

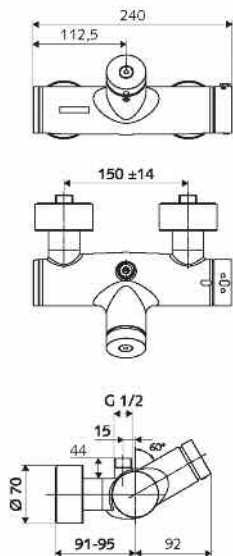

01 611 06 99, 01 616 06 99  
SCHELL Vitus VD-SC-M/u.

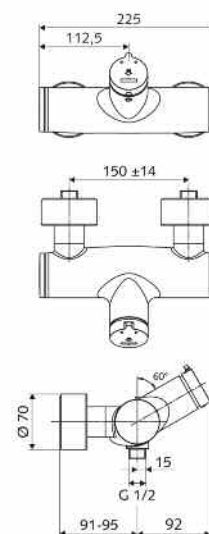

01 610 06 99, 01 615 06 99  
SCHELL Vitus VD-SC-T/u.

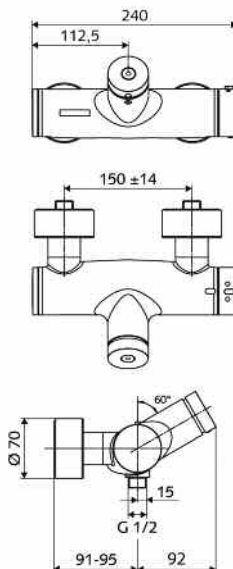

01 602 06 99, 01 607 06 99  
SCHELL Vitus VD On / Off T / o.

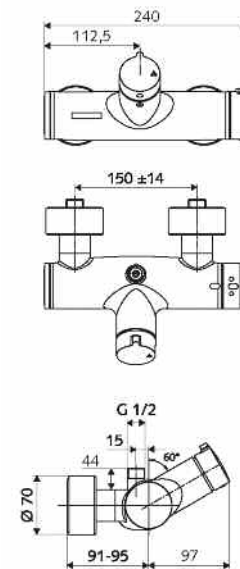

01 601 06 99, 01 606 06 99  
SCHELL Vitus VD-SC-M/o.

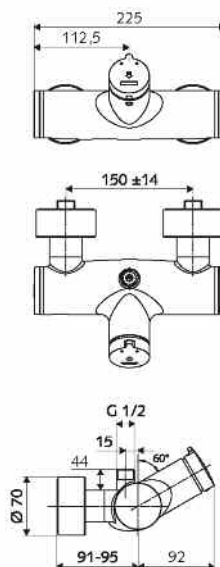

01 612 06 99, 01 617 06 99  
SCHELL Vitus VD On / Off T / u.

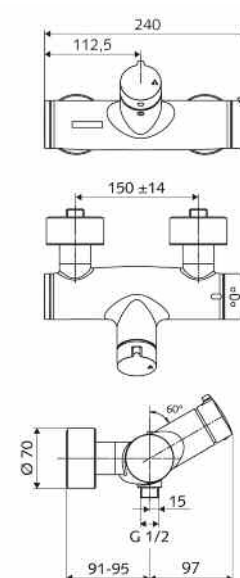

01 603 06 99, 01 608 06 99  
SCHELL Vitus VD-EH-M/o.

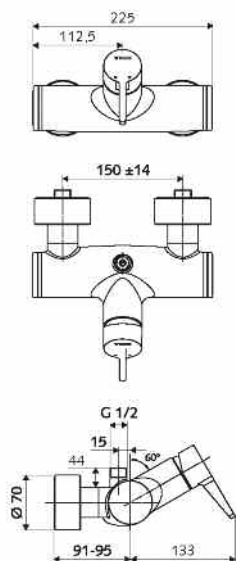

01 537 00 99 SCHELL caja con transformador para  
1-12 electroválvulas de desinfección.

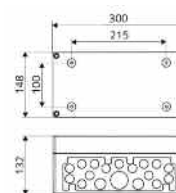
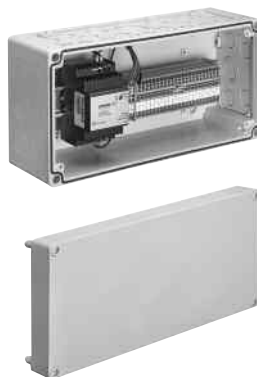

01 613 06 99, 01 618 06 99  
SCHELL Vitus VD-EH-M/o.

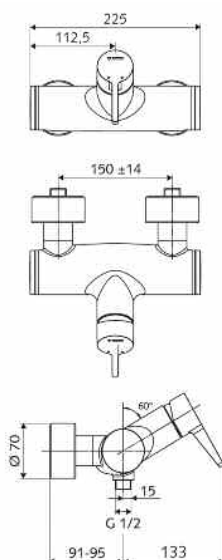

25 666 06 99  
SCHELL tubería Vitus acodada.

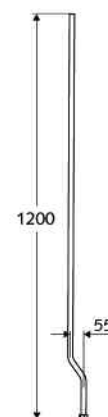

01 538 00 99  
SCHELL interruptor adosado.

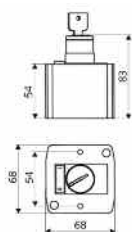

25 667 06 99, 25 668 06 99  
SCHELL codo de salida DN15.

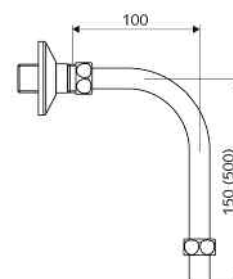



**En resumen.**  
Todo lo que un experto puede ofrecer. **Made in Germany.**

**Sostenibilidad y responsabilidad**

**Ahorro de agua y de energía**

**Estética, durabilidad y confort**

**Productos preparados para un uso intensivo (antivandalismo)**

**Seguridad e higiene**

**Fácil instalación, mínimo y sencillo mantenimiento**

**Ergonomía y adaptabilidad**

**Normativa y garantía**

## Repuestos

Ámbito de inodoro

Ámbito de Urinario

Ámbito de Lavabo

Ámbito de Ducha

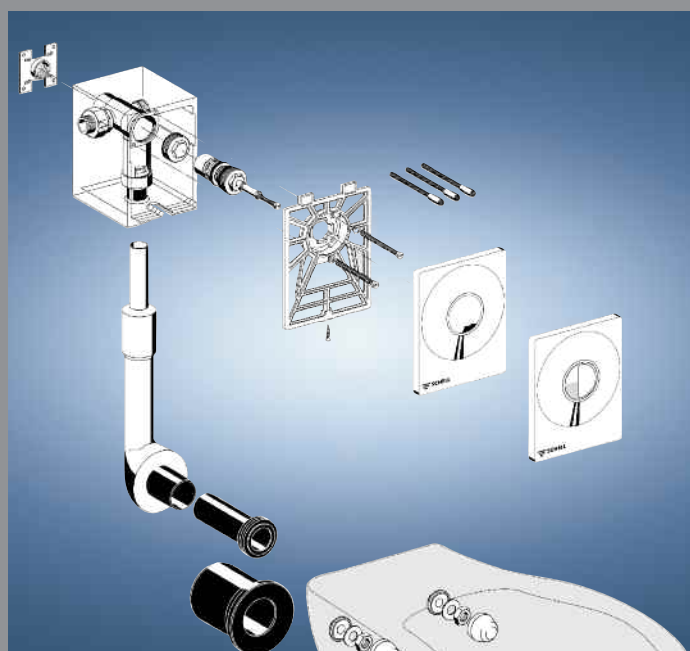

REPUESTOS

## Fluxor empotrado de inodoro VERONA

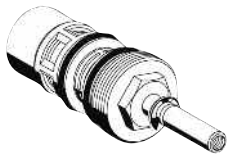
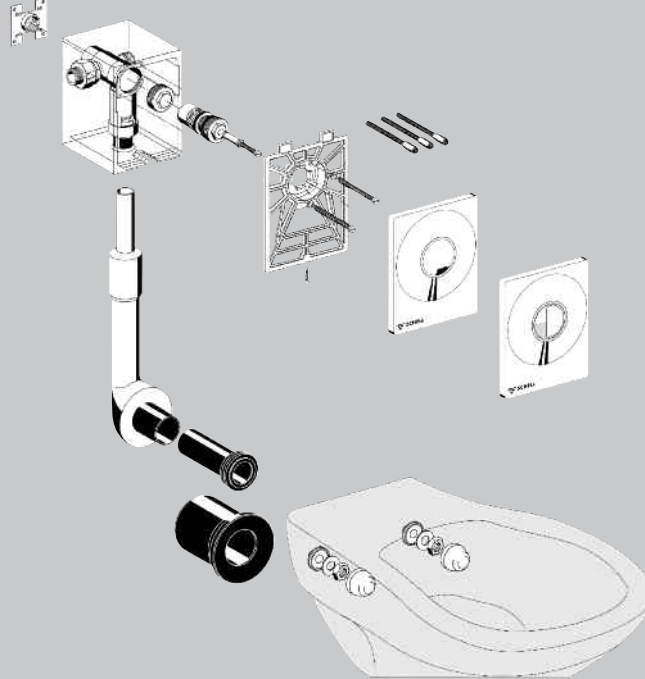

## Referencia

## P.V.P. €

29 407 00 99

95,00

**SCHELL Cartucho VERONA**

Para fluxor de inodoro empotrado.

Completo con ajuste de descarga.

**Material:** Latón.**Peso:** 0,35 Kg.

03 204 06 99

189,80

**SCHELL Escudo pulsador para inodoro Verona**

Para fluxor de inodoro empotrado.



Diseño estándar.

Escudo pulsador con 1 descarga.

**Material:** Latón.**Peso:** 0,91 Kg.

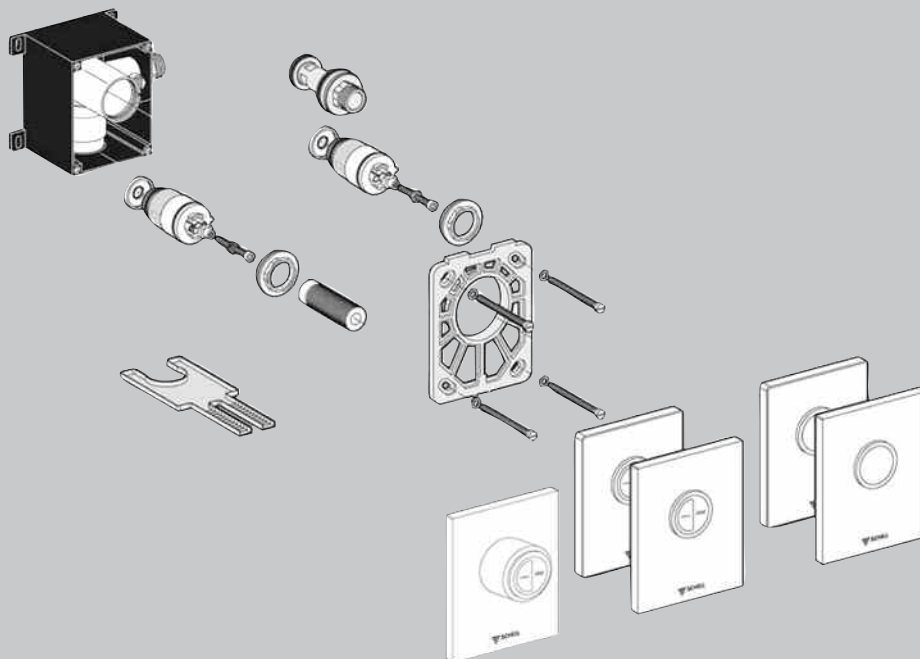
Fluxor empotrado de inodoro COMPACT II

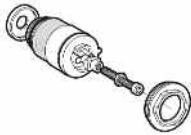

	Referencia	P.V.P. €
	<p><b>29 626 00 99</b>  <b>SHELL Cartucho EDITION</b>                      Para fluxor de inodoro empotrado.                      Descarga simple.                      Cartucho con dispositivo de bloqueo y con aguja de atuolimpieza.  <b>Material:</b> Plástico.  <b>Peso:</b> 0,18 Kg.</p>	<p><b>57,85</b></p>
	<p><b>29 625 00 99</b>  <b>SHELL Cartucho EDITION</b>                      Para fluxor de inodoro empotrado.                      Doble descarga ahorro.                      Cartucho con dispositivo de bloqueo y con aguja de atuolimpieza..  <b>Material:</b> Plástico.  <b>Peso:</b> 0,18 Kg.</p>	<p><b>69,35</b></p>
	<p><b>Escudo pulsador EDITION ECO</b>                      Para fluxor de inodoro empotrado.                      Doble descarga ahorro.                      Cartucho con dispositivo de bloqueo y con aguja de atuolimpieza..  <b>Material:</b> ABS.  <b>Peso:</b> 0,18 Kg.</p> <p><b>23 088 06 99 Acabado cromado brillo</b></p> <p><b>23 088 15 99 Acabado blanco</b></p>	<p><b>50,90</b></p> <p><b>57,55</b></p>

REPUESTOS

## Fluxor empotrado de inodoro EDITION E

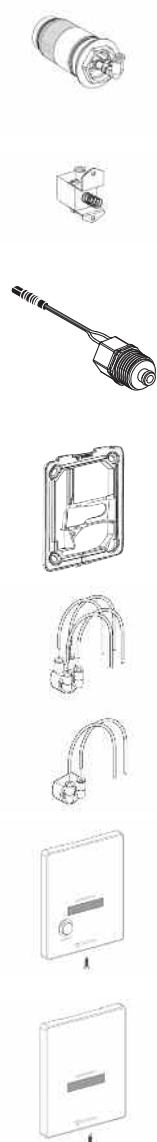
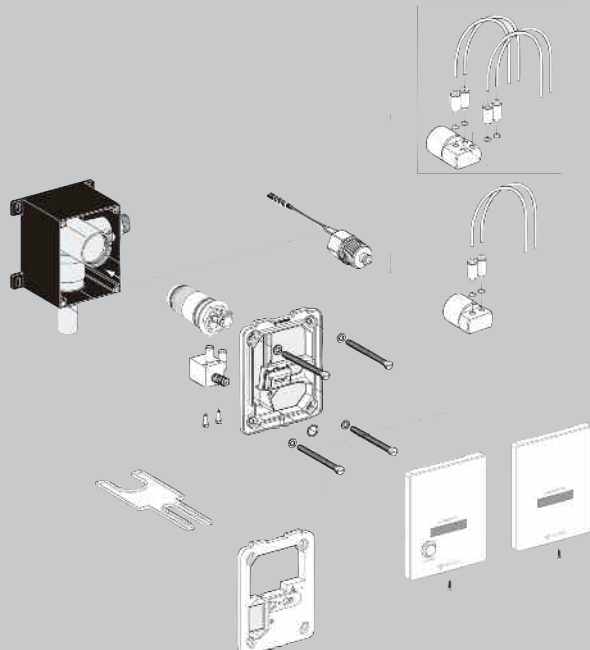

Referencia	P.V.P. €
29 670 00 99 <b>SCHELL Cartucho EDITION E</b> Con aguja de autolimpieza. Material: Plástico. Peso: 0,16 Kg.	90,75
25 661 06 99 <b>Válvula bypass mecánica EDITION E</b>	73,45
00 918 00 99 <b>SCHELL Válvula con prefiltro integrado de 6 V.</b> Módulo con conexión circular. Peso: 0,04 Kg.	113,85
26 005 00 99 <b>SCHELL Cerco de montaje con módulo electrónico para inodoro EDITION E</b>	112,70
25 678 00 99 <b>SCHELL Válvula de 4 EDITION E</b>	62,55
25 677 00 99 <b>SCHELL Válvula de 2 EDITION E</b>	61,00
25 880 28 99 <b>SCHELL Escudo pulsador EDITION E dual</b> Material: Acero inox.	76,50
25 881 28 99 <b>SCHELL Escudo pulsador EDITION E</b> Material: Acero inox.	94,50

## Cisterna empotrada MONTUS

	Referencia	P.V.P. €
	<p><b>03 080 00 99</b>  <b>SCHELL Válvula de llenado MONTUS.</b>            Para todas las cisternas empotradas Montus.</p>	<p><b>19,95</b></p>
	<p><b>03 081 00 99</b>  <b>SCHELL Válvula de descarga MONTUS</b>            Para las cisternas empotradas Montus:            030620099, 030590099, 030640099,            030610099.</p>	<p><b>22,60</b></p>
	<p><b>03 082 00 99</b>  <b>SCHELL Junta MONTUS</b>            Para la válvula de descarga 030810099.</p>	<p><b>11,60</b></p>
	<p><b>03 083 00 99</b>  <b>SCHELL Válvula de descarga MONTUS</b>            Para las cisternas empotradas Montus:            030560099, 030570099, 030580099,            030730099, 030600099.</p>	<p><b>30,20</b></p>
	<p><b>03 084 00 99</b>  <b>SCHELL Junta MONTUS</b>            Para la válvula de descarga 030830099.</p>	<p><b>CONSULTAR</b></p>

Fluxor adosado de inodoro SCHELLOMAT BASIC

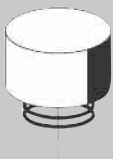
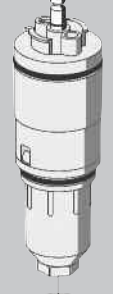
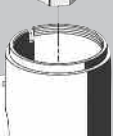
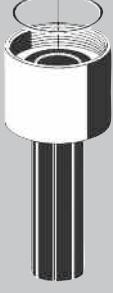
	Referencia	P.V.P. €
	<p><b>23 043 06 99</b>  <b>SCHELL Pulsador para SCHELLOMAT BASIC</b>                      Con muelle de presión.                      Acabado: cromado.                      Peso: 0,20 Kg.</p>	<p><b>39,40</b></p>
	<p><b>29 490 00 99</b>  <b>SCHELL Cartucho completo para SCHELLOMAT BASIC.</b>                      4 piezas con conectores.                      Peso: 0,17 Kg.</p>	<p><b>51,60</b></p>
	<p><b>62 506 06 99</b>  <b>Embellecedor</b>                      Peso: 0,02 Kg.</p>	<p><b>9,30</b></p>
	<p><b>23 767 06 99</b>  <b>SCHELL Tuberia de descarga completa.</b>                      Peso: 0,15 Kg.</p>	<p><b>38,50</b></p>

Fluxor adosado de inodoro SCHELLOMAT SILENT ECO

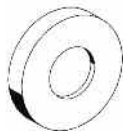
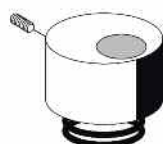
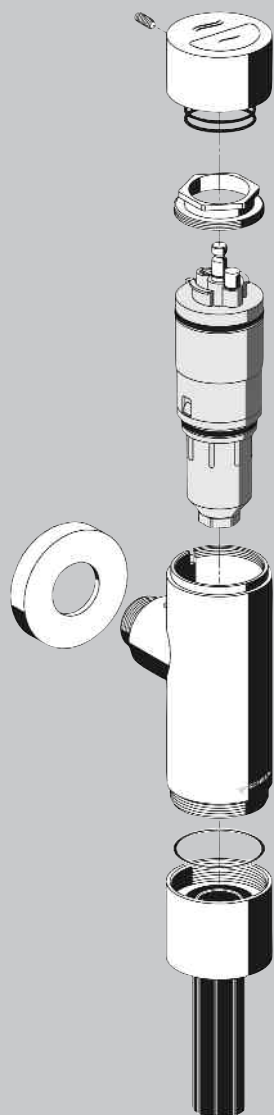

Referencia	P.V.P. €
<p><b>23 073 06 99</b>  <b>SCHELL Pulsador para SCHELLOMAT SILENT ECO</b>                      Con muelle de presión.                      Para modelos posteriores a 2009.                      Acabado: cromado.                      Peso: 0,16 Kg.</p>	<p><b>33,70</b></p>
<p><b>29 618 00 99</b>  <b>SCHELL Cartucho completo para SCHELLOMAT SILENT ECO.</b>                      Para modelos posteriores a 2009.                      Peso: 0,17 Kg.</p>	<p><b>44,45</b></p>
<p><b>23 042 06 99</b>  <b>SCHELL Pulsador para SCHELLOMAT SILENT ECO</b>                      Con muelle de presión.                      Para modelos anteriores a 2009.                      Acabado: cromado.                      Peso: 0,16 Kg.</p>	<p><b>CONSULTAR</b></p>
<p><b>29 479 00 99</b>  <b>SCHELL Cartucho completo para SCHELLOMAT SILENT ECO.</b>                      Para modelos anteriores a 2008.                      Peso: 0,17 Kg.</p>	<p><b>60,90</b></p>
<p><b>62 506 06 99</b>  <b>Embellecedor</b>                      Peso: 0,02 Kg.</p>	<p><b>9,30</b></p>
<p><b>23 767 06 99</b>  <b>SCHELL Tubería de descarga completa.</b>                      Peso: 0,15 Kg.</p>	<p><b>38,50</b></p>

## Fluxor adosado de inodoro SCHELLOMAT de palanca

	Referencia	P.V.P. €
	<p><b>25 815 06 99</b>  <b>SCHELL Tapón de cierre completo</b>            Cromado.            Peso: 0,06 Kg.</p>	<p>15,60</p>
	<p><b>29 420 00 99</b>  <b>SCHELL Pistón completo.</b>            Con aguja de autolimpieza.            Material: Plástico.            Peso: 0,17 Kg.</p>	<p>15,55</p>
	<p><b>29 300 00 99</b>  <b>SCHELL Pistón completo.</b>            Material: Latón.            Peso: 0,17 Kg.</p>	<p>16,85</p>
	<p><b>29 421 06 99</b>  <b>SCHELL Palanca completa.</b>            Con tornillo.            Para modelos anteriores a 11/2011.            Cromado.            Peso: 0,04 Kg.</p>	<p>11,85</p>
	<p><b>29 664 06 99</b>  <b>SCHELL Palanca completa.</b>            Con tornillo. Para modelos posteriores a 11/2011.            Peso: 0,05 Kg.</p>	<p>12,40</p>
	<p><b>77 400 00 99</b>  <b>SCHELL Conector alargador.</b>            Peso: 0,01 Kg.</p>	<p>4,00</p>
	<p><b>26 007 06 99</b>  <b>SCHELL Conexión de descarga completa con junta.</b>            Cromado.            Para modelos anteriores a 11/2011.            Peso: 0,07 Kg.</p>	<p>39,85</p>
	<p><b>29 669 06 99</b>  <b>SCHELL Conexión de descarga completa con junta.</b>            Cromado.            Para modelos posteriores a 11/2011.            Peso: 0,07 Kg.</p>	<p>13,45</p>

Fluxor empotrado de urinario EDITION E (Modelos posteriores a 2016)

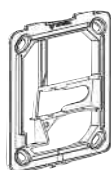
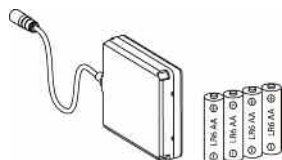
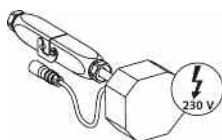
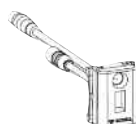
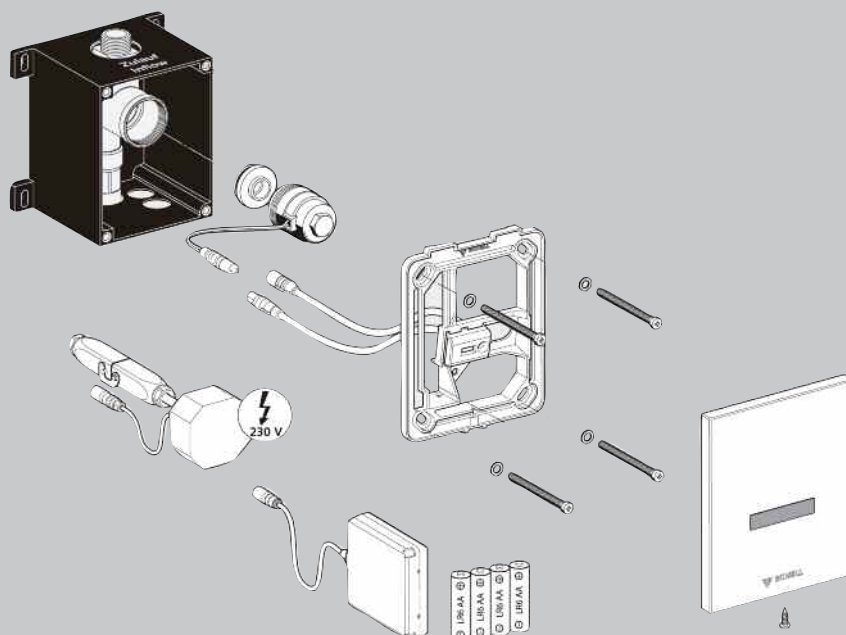

Referencia	P.V.P. €
01 442 00 99 <b>SHELL Electroválvula 6V con filtro previo</b> Para EDITION E MANUAL / COMPACT EDITION E / COMPACT LC / RETROFIT LC / LINUS D-E-T / LINUS D-E-T ECO / LINUS D-E-V / LINUS D-E-V ECO / LINUS D-P-T / LINUS BASIC D-P-T / LINUS D-C-T / LINUS BASIC D-C-T / LINUS D-C-M / LINUS BASIC D-C-M / PANELES DP-P-T, DP-C-T. Modelo con conexión circular. Material: Latón. Peso: 0,04 Kg.	103,50
26 003 00 99 <b>SHELL unidad de control EDITION E</b> Peso: 0,13 Kg.	182,70
00 904 00 99 <b>SHELL Transformador empotrado 230 V.</b> Clase de protección IP 54. Peso: 0,17 Kg.	127,85
01 557 00 99 <b>SHELL Compartimento para baterías 6 V.</b> • Con conector de 3 pines. • Soporte de pared con material de fijación • Velcro de 100 mm • 4 pilas alcalinas tipo AA Peso: 0,20 Kg.	43,10
77 700 00 99 <b>SHELL Marco de montaje EDITION E</b> Incluye elementos de fijación. Peso: 0,15 Kg.	28,60
<b>SHELL Escudo EDITION E</b> 23 077 06 99 Cromado 23 077 15 99 Blanco alpino 23 079 28 99 Acero inox	39,50 28,40 59,45

REPUESTOS

Fluxor empotrado de urinario EDITION E / AMBITION, y EDITION MANUAL

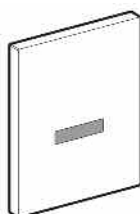
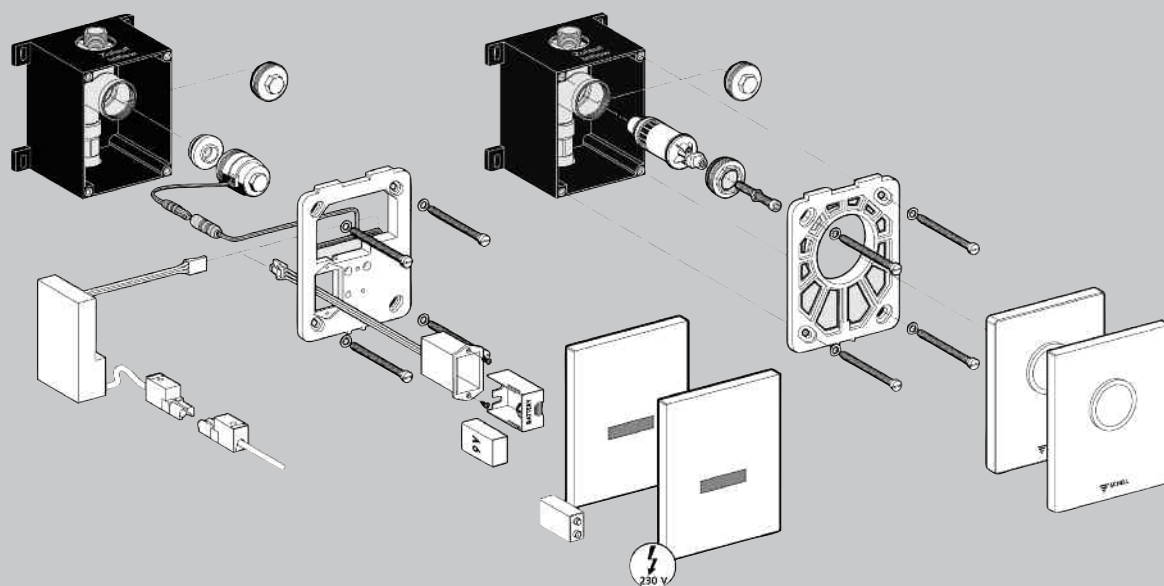

Referencia	P.V.P. €
<b>01 442 00 99</b> <b>SHELL Electroválvula 6V con filtro previo</b> Para EDITION E MANUAL / COMPACT EDITION E / COMPACT LC / RETROFIT LC / LINUS D-E-T / LINUS D-E-T ECO / LINUS D-E-V / LINUS D-E-V ECO / LINUS D-P-T / LINUS BASIC D-P-T / LINUS D-C-T / LINUS BASIC D-C-T / LINUS D-C-M / LINUS BASIC D-C-M / PANELES DP-P-T, DP-C-T. Modelo con conexión circular. Material: Latón. Peso: 0,04 Kg.	<b>103,50</b>
<b>SHELL Escudo EDITION E</b> 23 077 06 99 Cromado 23 077 15 99 Blanco alpino 23 079 28 99 Acero inox	 <b>39,50</b> <b>28,40</b> <b>59,45</b>
<b>29 628 00 99</b> <b>SHELL Cartucho EDITION</b> Peso: 0,18 Kg	 <b>36,15</b>

Fluxor empotrado de urinario COMPACT VERONA

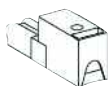
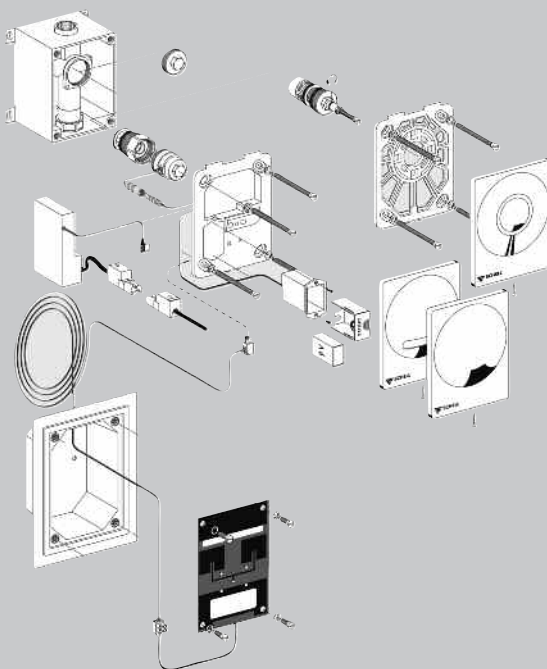



Referencia	P.V.P. €
<p><b>01 442 00 99</b>  <b>SCHELL Electroválvula con filtro previo</b>                      Para EDITION E MANUAL / COMPACT EDITION E / COMPACT LC / RETROFIT LC / LINUS D-E-T / LINUS D-E-T ECO / LINUS D-E-V / LINUS D-E-V ECO / LINUS D-P-T / LINUS BASIC D-P-T / LINUS D-C-T / LINUS BASIC D-C-T / LINUS D-C-M / LINUS BASIC D-C-M / PANELES DP-P-T, DP-C-T.                      Modelo con conexión circular.                      Material: Latón. Peso: 0,35 Kg.</p>	103,50
<p><b>29 416 00 99</b>  <b>SCHELL Cartucho.</b>                      Paara fluxor empotrado VERONA.                      Completo, con ajuste de la descarga.                      exión circular.                      Peso: 0,17 Kg.</p>	63,55
<p><b>01 319 00 99</b>  <b>SCHELL Conector de red.</b>                      Peso: 0,01 Kg.</p>	25,90
<p><b>03 204 06 99</b>  <b>SCHELL Escudo pulsador para urinario Compact Verona</b>                      Para fluxor de urinario empotrado.                      Diseño estándar.                      Escudo pulsador con 1descarga.                      Material: Latón.                      Peso: 0,91 Kg.</p>	189,80



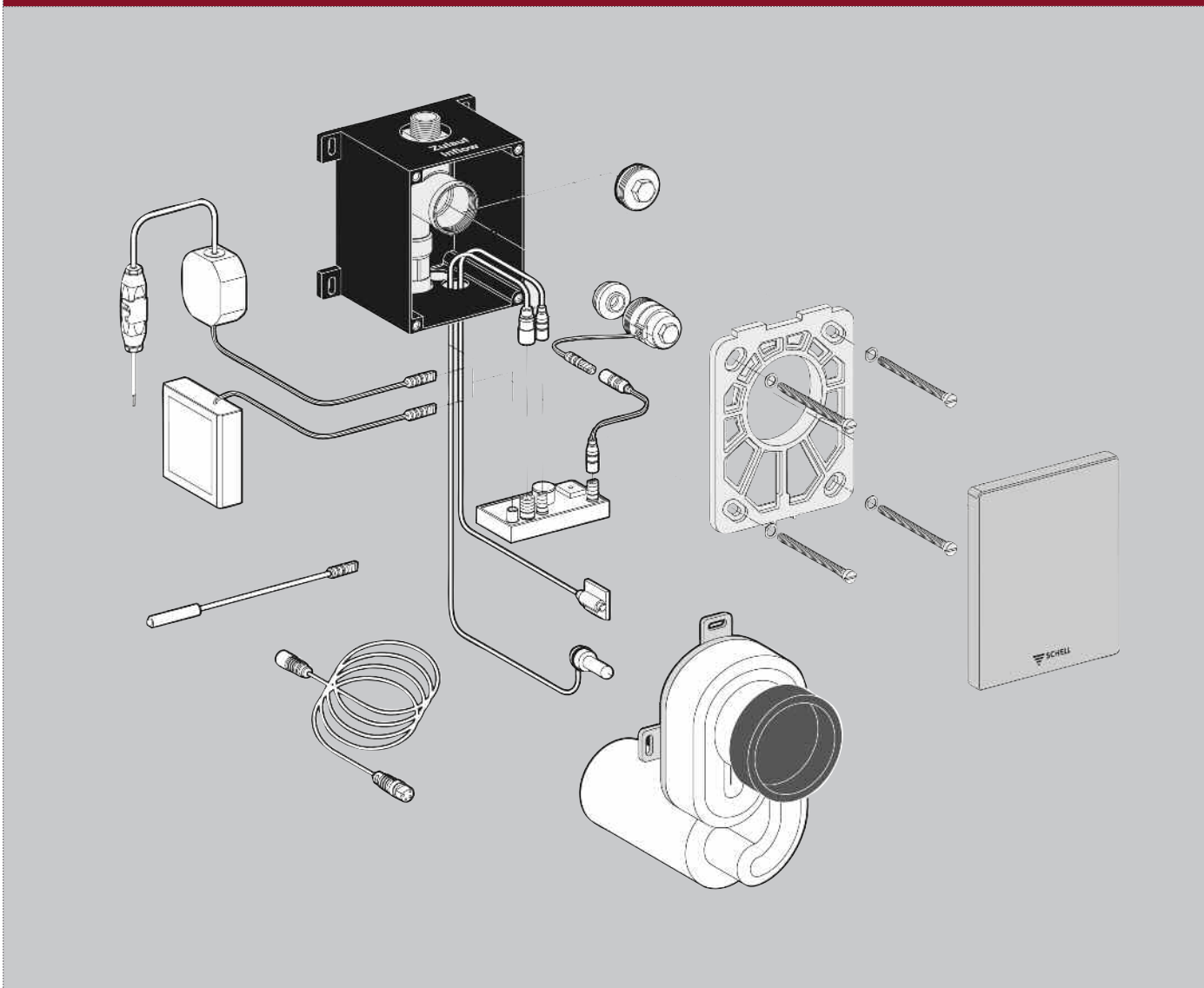



REPUESTOS

Fluxor empotrado de urinario COMPACT LC

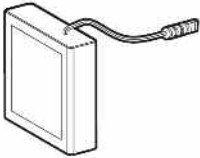

	Referencia	P.V.P. €
	<p><b>SCHELL Electroválvula con filtro previo</b>                      Para EDITION E MANUAL / COMPACT EDITION E / COMPACT LC / RETROFIT LC / LINUS D-E-T / LINUS D-E-T ECO / LINUS D-E-V / LINUS D-E-V ECO / LINUS D-P-T / LINUS BASIC D-P-T / LINUS D-C-T / LINUS BASIC D-C-T / LINUS D-C-M / LINUS BASIC D-C-M / PANELES DP-P-T, DP-C-T.                      Modelo con conexión circular.                      Material: Latón. Peso: 0,35 Kg.  <b>01 442 00 99</b></p>	<p><b>103,50</b></p>
	<p><b>01 530 00 99</b>  <b>SCHELL Transformador empotrado 100 - 240 V / 50 -60 Hz / 6V para control de urinario COMPACT LC</b>                      Peso: 0,19 Kg.</p>	<p><b>218,35</b></p>

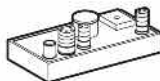
## Fluxor empotrado de urinario COMPACT LC

	Referencia	P.V.P. €
	<p>01 526 00 99</p> <p>SCHELL Compartimento para batería para COMPACT LC</p> <p>Peso: 0,17 K</p>	75,55
	<p>01 528 00 99</p> <p>SCHELL Sifón para urinario COMPACT LC con sensor LC.</p> <p>Peso: 0,27 Kg.</p>	157,00
	<p>01 527 00 99</p> <p>SCHELL Sensor para urinario LC.</p> <p>Peso: 0,03 Kg.</p>	122,70
	<p>01 529 00 99</p> <p>SCHELL Contacto Reed para COMPACT LC.</p> <p>Con llave solenoide. Peso: 0,03 Kg.</p>	147,05
	<p>01 525 00 99</p> <p>SCHELL Módulo electrónico para urinario COMPACT LC.</p> <p>Peso: 0,09 Kg.</p>	383,50
	<p>01 524 00 99</p> <p>SCHELL Cable para sensor para urinario COMPACT LC.</p> <p>Longitud del cable 2,5 m.</p> <p>Peso: 0,05 Kg.</p>	78,00
	<p>23 080 28 99</p> <p>SCHELL Escudo frontal EDITION HF/LC.</p> <p>Para dejar accesible el sistema en caso de instalación empotrada.</p> <p>Material: Acero Inox.</p> <p>Peso: 0,33 Kg.</p>	37,65

## Fluxor adosado de urinario SCHELLTRONIC

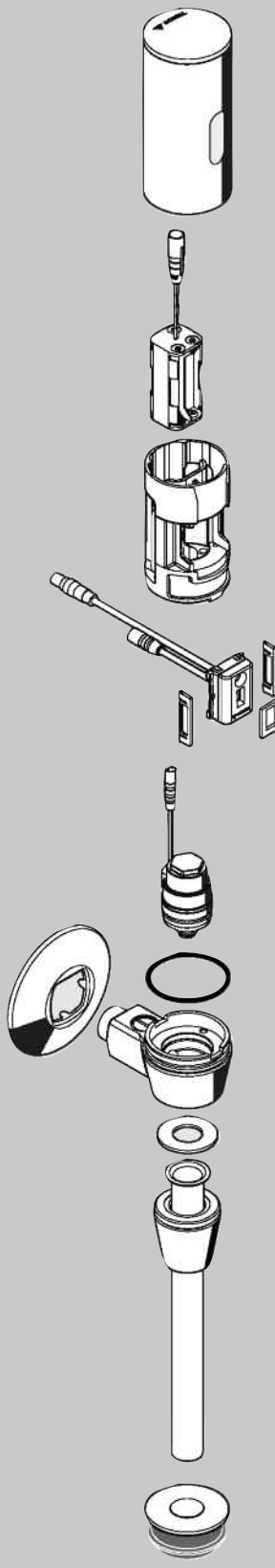
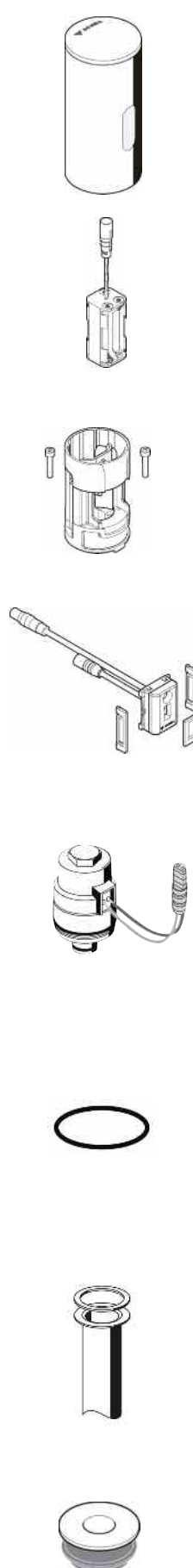
		Referencia	P.V.P. €
		<b>26 002 06 99</b> <b>SCHELL Carcasa embellecedor</b> Con ventana, junta tórica y tornillo de montaje. Para modelos posteriores a 2015. Acabado: cromado.	CONSULTAR
		<b>01 597 00 99</b> <b>SCHELL Módulo de baterías con 4 pilas alcalinas AAA.</b> Para modelos posteriores a 2015.	CONSULTAR
		<b>77 698 00 99</b> <b>SCHELL Soporte para la electrónica.</b> Con tornillos de montaje. Para modelos posteriores a 2015.	CONSULTAR
		<b>26 003 00 99</b> <b>SCHELL Módulo electrónico con soportes de montaje para la electrónica.</b> Para modelos posteriores a 2015.	182,70
		<b>01 442 00 99</b> <b>SCHELL Electroválvula con filtro previo</b> Para EDITION E MANUAL / COMPACT EDITION E / COMPACT LC / RETROFIT LC / LINUS D-E-T / LINUS D-E-T ECO / LINUS D-E-V / LINUS D-E-V ECO / LINUS D-P-T / LINUS BASIC D-P-T / LINUS D-C-T / LINUS BASIC D-C-T / LINUS D-C-M / LINUS BASIC D-C-M / PANELES DP-P-T, DP-C-T. Modelo con conexión circular. Material: Latón. Peso: 0,35 Kg.	103,50
		<b>66 083 00 99</b> <b>SCHELL Junta tórica para la carcasa.</b> Peso: 0,101 Kg.	1,70
		<b>23 768 06 99</b> <b>SCHELL Tubo de descarga 18 x 200 mm</b>	16,00
		<b>29 317 06 99</b> <b>SCHELL Conector interno</b>	16,45

Fluxor adosado de urinario SCHELLOMAT BASIC

		Referencia	P.V.P. €
		<p>23 050 06 99  <b>SCHELL Pulsador</b>                      Cromado.                      Peso: 0,08 Kg.</p>	<p>36,10</p>
		<p>29 493 00 99  <b>SCHELL Cartucho completo</b>                      Peso: 0,06 Kg.</p>	<p>32,05</p>
		<p>62 507 06 99  <b>SCHELL Embellecedor</b>                      Peso: 0,02 Kg.</p>	<p>8,55</p>
		<p>75 622 06 99  <b>SCHELL Unión de tubos de descarga.</b>                      Peso: 0,07 Kg.</p>	<p>26,60</p>
		<p>23 768 06 99  <b>SCHELL Tubo de descarga</b>                      18 x 200 mm.                      Peso: 0,07 Kg.</p>	<p>16,00</p>
		<p>29 317 06 99  <b>SCHELL Conector interno.</b>                      Peso: 0,02 Kg.</p>	<p>16,45</p>
		<p>27 820 06 99  <b>SCHELL Conector externo.</b>                      Peso: 0,04 Kg.</p>	<p>16,15</p>





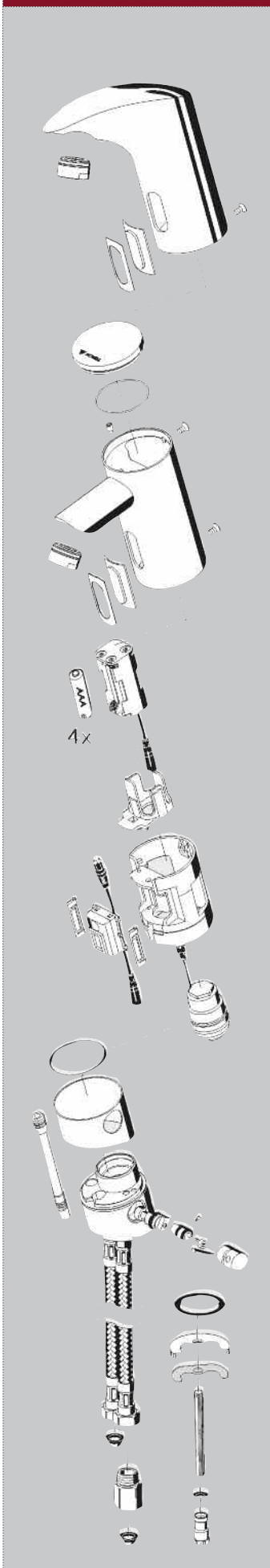



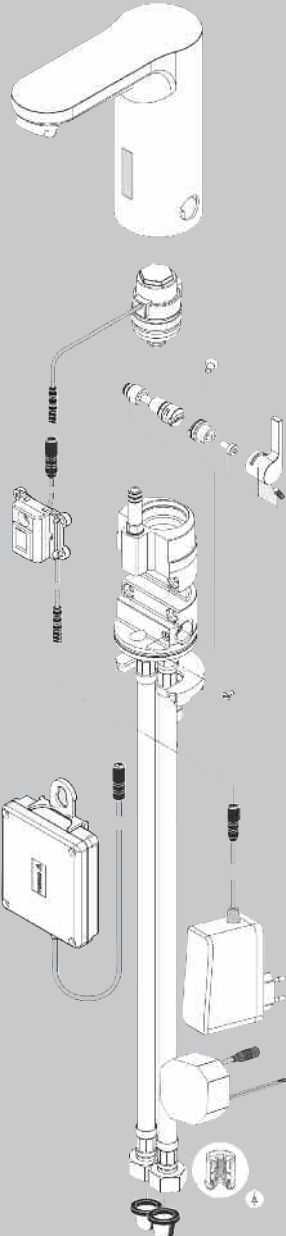

REPUESTOS

Grifería electrónica de lavabo PURIS E / VENUS E

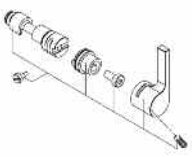

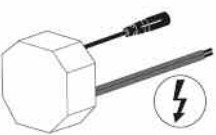
Referencia	P.V.P. €
<b>SCHELL Módulo electrónico</b> Para grifos PURIS E / VENUS E posterior al 10/2015 <b>21 702 00 99 A baterías</b> 198,40 Longitud cable de alimentación 140 mm. <b>21 701 00 99 A red</b> 97,55 Longitud cable de alimentación 290 mm.	
<b>77 610 00 99</b> 49,60 <b>SCHELL Sensor PURIS E / VENUS E</b> Peso: 0,01 Kg.	
<b>01 442 00 99</b> 103,50 <b>SCHELL Electroválvula con filtro previo.</b> Peso: 0,05 Kg.	
<b>SCHELL Regulador de temperatura</b> <b>01 381 06 99 PURIS HD-M</b> 79,60 <b>01 382 06 99 VENUS HD-M</b> 79,60	
<b>01 597 00 99</b> CONSULTA <b>SCHELL Compartimento para batería PURIS E / VENUS E.</b> Incluye 4 x 1,5 baterías tipo AAA.	
<b>71 506 00 99</b> 2,40 <b>SCHELL tornillo de montaje</b>	
<b>77 690 00 99</b> 9,05 <b>Compartimento para baterías PURIS E / VENUS E.</b>	
<b>62 805 00 99</b> 2,00 <b>SCHELL Filtro Con malla de 500 µm.</b>	
<b>28 518 00 99</b> 16,85 <b>SCHELL Válvula antirretorno.</b> Para latiguillos flexibles SCHELL.	
<b>28 512 06 99</b> 24,20 <b>SCHELL prefiltro con limitador de caudal ND-M. Con malla de 500 µm.</b> Peso: 0,04 Kg.	
<b>01 315 00 99</b> 73,25 <b>Transformador oculto 100 - 240 V / 50 - 60 Hz / 9 V</b> Para 1-12 CVD-Touch, PURIS E, VENUS E, CELIS E posteriores a 08/2015, enchufe para conectar tres polos.	
<b>01 316 00 99</b> 27,85 <b>Transformador 100 - 240 V / 50 - 60 Hz / 9 V</b> Para PURIS E, VENUS E, CELIS E posteriores a 08/2015, enchufe para conectar tres polos.	
<b>Regulador de cuadal</b> <b>02 121 06 99 Antivandático, universal.</b> 18,55 <b>28 922 06 99 ECO, 5 l/min.</b> 5,50 <b>28 919 06 99 ECO, 6 l/min.</b> 16,10	



Grifería electrónica de lavabo CELIS E

		Referencia	P.V.P. €
		<p><b>77 623 00 99</b>  <b>SCHELL Ventana para sensor CELIS E.</b>                      Con nano recubrimiento y cinta adhesiva.                      Peso: 0,01 Kg.</p>	<p>48,15</p>
		<p><b>21 700 00 99</b>  <b>SCHELL Módulo electrónico CELIS E.</b>                      Para modelos posteriores a agosto de 2015.                      Peso: 0,15 Kg.</p>	<p>175,15</p>
		<p><b>01 442 00 99</b>  <b>SCHELL Electroválvula con filtro integrado 6V.</b>                      Silenciador.                      Peso: 0,05 Kg.</p>	<p>103,50</p>
		<p><b>71 506 00 99</b>  <b>SCHELL tornillo de montaje CELIS E.</b>                      Peso: 0,005 Kg.</p>	<p>2,40</p>
		<p><b>01 521 06 99</b>  <b>SCHELL regulador de temperatura CELIS E.</b>                      Con maneta adaptador y regulador.                      Peso: 0,05 Kg.</p>	<p>53,20</p>
		<p><b>01 557 00 99</b>  <b>SCHELL Compartimento de baterías universal.</b>                      Para griferías electrónicas, incluye 4 baterías tipo AAA,                      Peso: 0,20 Kg.</p>	<p>43,10</p>
		<p><b>01 315 00 99</b>  <b>Transformador oculto 100 - 240 V / 50 - 60 Hz / 9 V</b>                      Para 1-12 CVD-Touch, PURIS E, VENUS E, CELIS E posteriores a 08/2015, enchufe para conectar tres polos.</p>	<p>73,25</p>
		<p><b>01 316 00 99</b>  <b>Transformador 100 - 240 V / 50 - 60 Hz / 9 V</b>                      Para PURIS E, VENUS E, CELIS E posteriores a 08/2015, enchufe para conectar tres polos.</p>	<p>27,85</p>
		<p><b>62 805 00 99</b>  <b>SCHELL Filtro Con malla de 500 µm.</b></p>	<p>2,00</p>
		<p><b>28 518 00 99</b>  <b>SCHELL Válvula antirretorno.</b>                      Para latiguillos flexibles SCHELL.</p>	<p>16,85</p>



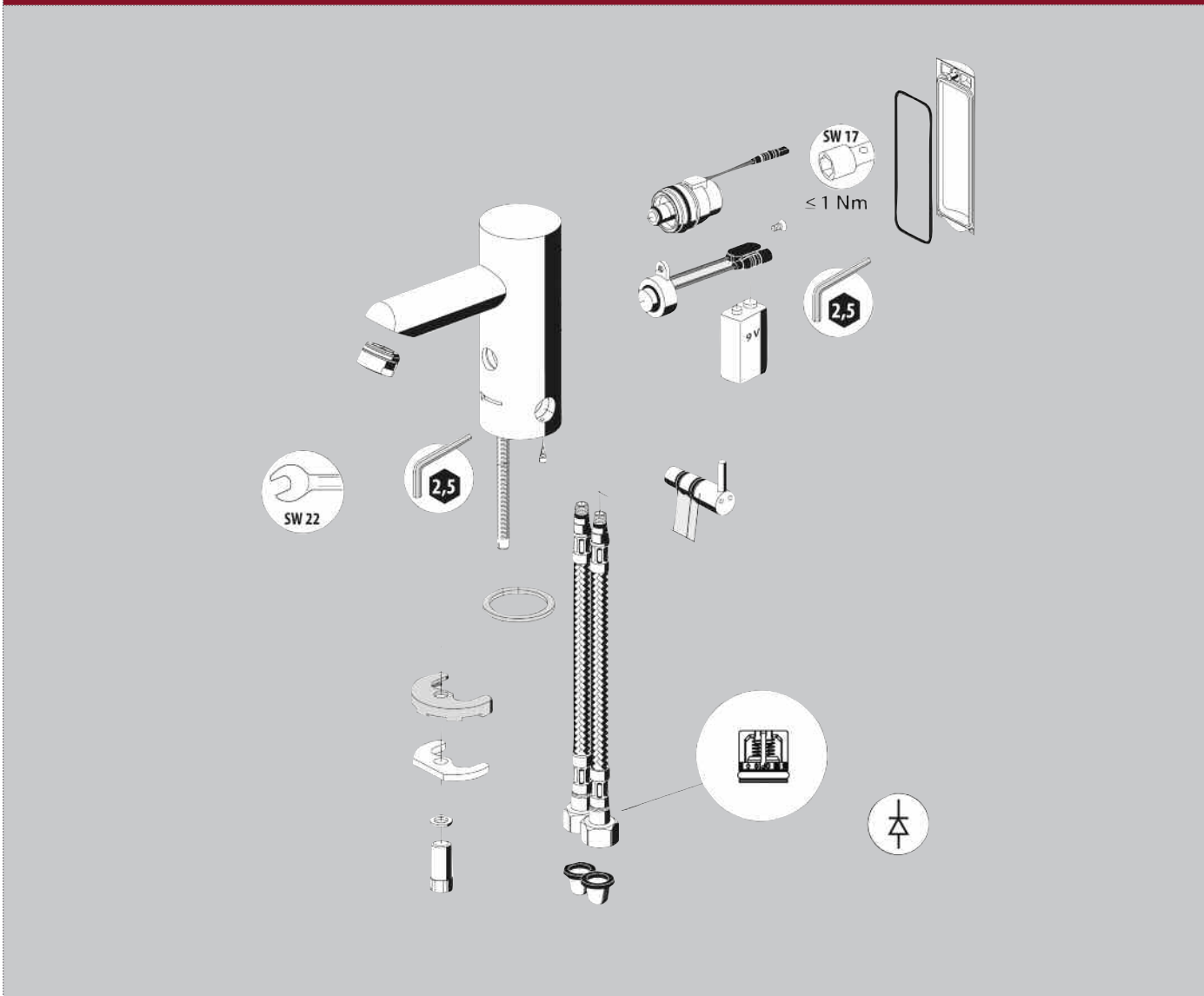

REPUESTOS

Grifería electrónica de lavabo MODUS E



	Referencia	P.V.P. €
	<p>01 442 00 99                      SCHELL Electroválvula con filtro previo.                      Peso: 0,05 Kg.</p>	<p>103,50</p>
	<p>01 544 00 99                      SCHELL Módulo electrónico MODUS E.                      Peso: 0,17 Kg.</p>	<p>109,50</p>



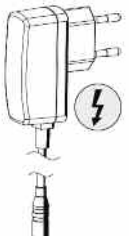





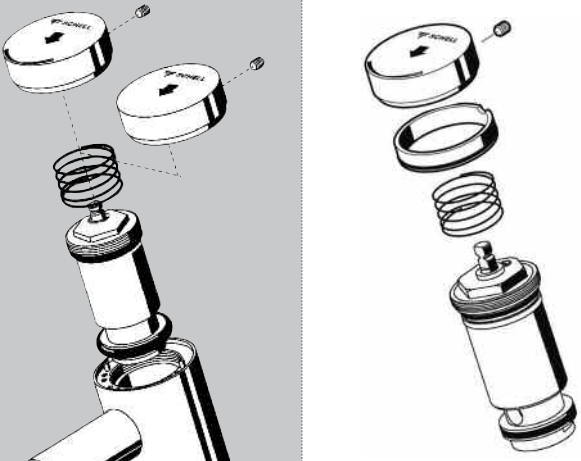

Grifería electrónica de lavabo MODUS E

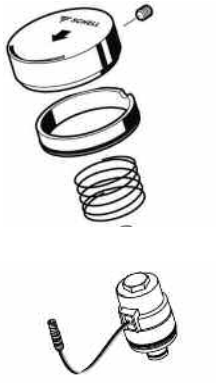
	Referencia	P.V.P. €
	<p><b>77 412 06 99</b>  <b>SCHELL Cubierta del compartimento de baterías MODUS E.</b>                      Peso: 0,03 Kg.</p>	<p><b>28,50</b></p>
	<p><b>SCHELL Regulador de caudal ECO.</b>                      Para todas las griferías de lavabo mezcladoras SCHELL: PURIS, VENUS, CELIS, MODUS y PETIT.</p> <p><b>28 922 06 99 Caudal 5 l/min.</b></p> <p><b>28 919 06 99 Caudal 6 l/min.</b></p>	<p><b>5,50</b></p> <p><b>16,10</b></p>
	<p><b>25 838 06 99</b>  <b>SCHELL regulador de temperatura MODUS E.</b>                      Peso: 0,07 Kg.</p>	<p><b>36,65</b></p>
	<p><b>28 518 00 99</b>  <b>SCHELL Válvula antirretorno.</b>                      Para latiguillos flexibles SCHELL.</p>	<p><b>16,85</b></p>
	<p><b>62 805 00 99</b>  <b>SCHELL Filtro</b> Con malla de 500 µm.                      Peso: 0,001 Kg.</p>	<p><b>2,00</b></p>
	<p><b>01 313 00 99</b>  <b>SCHELL Transformador con enchufe, 100 - 240 V / 50 - 60 Hz / 12 V.</b>                      Adecuado para las griferías de lavabo SCHELL: PURIS E, VENUS E, CELIS E y MODUS E.                      Peso: 0,10 Kg.</p>	<p><b>62,35</b></p>

## Grifería temporizada de lavabo XERIS SC

	Referencia	P.V.P. €
	<p><b>23 107 06 99</b>  <b>SCHELL Pulsador XERIS SC-M</b>            Con muelle de presión.            Peso: 0,03 Kg.</p>	<p><b>24,75</b></p>
	<p><b>23 108 06 99</b>  <b>SCHELL Pulsador XERIS SC-K</b>            Con muelle de presión.            Peso: 0,03 Kg.</p>	<p><b>24,20</b></p>
	<p><b>02 160 06 99</b>  <b>SCHELL Pasadores (2) con anillo de descarga.</b>            Cromado.            Para XERIS SC-M / SC-K.</p>	<p><b>16,40</b></p>
	<p><b>02 161 00 99</b>  <b>SCHELL regulador de caudal antivandálico.</b>            Regulación de 5 l/min independientemente de la presión.</p>	<p><b>20,75</b></p>
	<p><b>62 805 00 99</b>  <b>SCHELL Filtro</b> Con malla de 500 µm.            Peso: 0,001 Kg.</p>	<p><b>2,00</b></p>
	<p><b>Cartucho temporizado</b>  <b>PURIS SC, PETIT SC, XERIS SC II-V</b>            Modelo 2010</p> <p><b>29 736 00 99</b> Mezclador SC II -M para grifos posteriores a octubre de 2006.            Peso: 0,20 Kg.</p> <p><b>29 733 00 99</b> Un agua SC II -M para grifos posteriores a octubre de 2006.            Peso: 0,20 Kg.</p>	<p><b>68,65</b></p> <p><b>45,70</b></p>
	<p><b>25 988 00 99</b>  <b>SCHELL juego de fijación para rifos.</b>            Con varilla roscada de M 8 x 85 mm.            Peso: 0,08 Kg.</p>	<p><b>14,75</b></p>
	<p><b>25 992 00 99</b>  <b>SCHELL juego de fijación para grifos XERIS mid.</b>            Con varilla roscada de M 8 x 110 mm.            Peso: 0,20 Kg.</p>	<p><b>16,40</b></p>

Grifería temporizada de lavabo PURIS SC

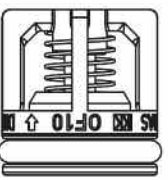
	Referencia	P.V.P. €
	<p><b>02 135 06 99</b>  <b>SCHELL Pulsador PURIS SC-M para mezclador.</b>                      Para griferías posteriores a 10/2016.                      Con muelle de presión                      Peso: 0,15 Kg.</p>	<p>15,65</p>
	<p><b>02 129 06 99</b>  <b>SCHELL Set conversor PURIS SC-M para mezclador.</b>                      Para griferías anteriores a 10/2016.                      Incluye cartucho.                      Peso: 0,28 Kg.</p>	<p>113,80</p>
	<p><b>02 116 06 99</b>  <b>SCHELL Pulsador PURIS SC-K para grifería de 1 agua.</b>                      Para griferías posteriores a 10/2016.                      Con muelle de presión.                      Peso: 0,15 Kg.</p>	<p>61,20</p>
	<p><b>02 134 06 99</b>  <b>SCHELL Set conversor PURIS SC-K para grifería de 1 agua.</b>                      Para griferías anteriores a 10/2016.                      Incluye anillo.                      Peso: 0,13 Kg.</p>	<p>68,35</p>
	<p><b>Cartucho temporizado</b>  <b>PURIS SC, PETIT SC, XERIS SC II-V</b>                      Modelo 2010</p>	
	<p><b>29 736 00 99</b> Mezclador SC II -M para grifos posteriores a octubre de 2006.                      Peso: 0,20 Kg.</p>	<p>68,65</p>
	<p><b>29 733 00 99</b> Un agua SC II -M para grifos posteriores a octubre de 2006.                      Peso: 0,20 Kg.</p>	<p>45,70</p>
	<p><b>Regulador de caudal</b></p>	
	<p><b>02 121 06 99</b> Antivandático, universal.</p>	<p>18,55</p>
	<p><b>28 922 06 99</b> ECO, 5 l/min.</p>	<p>5,50</p>
	<p><b>28 919 06 99</b> ECO, 6 l/min..</p>	<p>16,10</p>
	<p><b>28 518 00 99</b>  <b>SCHELL Válvula antirretorno.</b>                      Para latiguillos flexibles SCHELL.</p>	<p>16,85</p>

Grifería temporizada de lavabo PETIT SC, HD-M





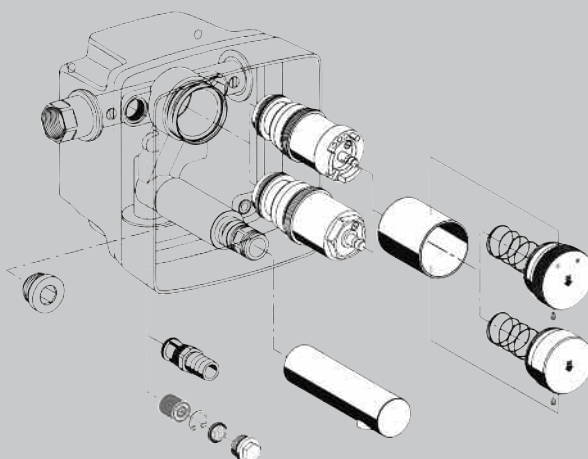

		Referencia	P.V.P. €
		<p><b>02 152 06 99</b>  <b>SCHELL Pulsador PETIT SC-M</b>                      Incluye pulsador, anillo y muelle.                      Peso: 0,01 Kg.</p>	<p>22,55</p>
		<p><b>Cartucho temporizado</b>  <b>PURIS SC, PETIT SC, XERIS SC II-V</b>                      Modelo 2010  <b>29 736 00 99</b> Mezclador SC II -M para                      grifos posteriores a octubre de 2006.                      Peso: 0,20 Kg.</p>	<p>68,65</p>
		<p><b>Regulador de cuadal</b>  <b>02 121 06 99</b> Antivandálico, universal.</p>	<p>18,55</p>
		<p><b>28 922 06 99</b> ECO, 5 l/min.</p>	<p>5,50</p>
		<p><b>28 919 06 99</b> ECO, 6 l/min.</p>	<p>16,10</p>
		<p><b>10 250 06 99</b>  <b>SCHELL Latiguillos flexibles</b>  <b>Clean-FIX-S con válvula</b>  <b>antirretorno</b>                      Con tuerca de unión G 3/8 IG x M 8 x 1.</p>	<p>11,30</p>
		<p><b>62 805 00 99</b>  <b>SCHELL Filtro</b> Con malla de 500 µm.</p>	<p>2,00</p>
		<p><b>25 990 00 99</b>  <b>SCHELL Set de fijación para</b>  <b>PETIT SC-M.</b>                      Para latiguillos flexibles SCHELL.</p>	<p>14,75</p>

Grifería temporizada de lavabo PETIT SC, HD-K

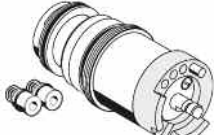
		Referencia	P.V.P. €
		<b>25 883 06 99</b> <b>SCHELL Pulsador PETIT SC</b> Incluye pulsador, junta y muelle. Peso: 0,01 Kg.	<b>45,45</b>
		<b>Cartucho temporizado</b> <b>PURIS SC, PETIT SC, XERIS SC II-V</b> Modelo 2010 <b>29 733 00 99</b> Un agua SC II -M para grifos posteriores a octubre de 2006. Peso: 0,20 Kg.	<b>45,70</b>
		<b>Regulador de caudal</b> <b>02 121 06 99</b> Antivandático, universal.	<b>18,55</b>
		<b>28 922 06 99</b> ECO, 5 l/min. <b>28 919 06 99</b> ECO, 6 l/min.	<b>5,50</b> <b>16,10</b>
		<b>25 944 00 99</b> <b>Juego de fijación para PETIT SC.</b> Peso: 0,026 Kg.	<b>12,45</b>

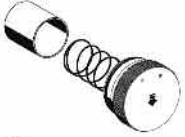
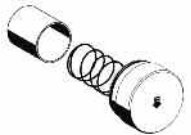
## Grifería empotrada de lavabo LINUS W-SC-M / W-SC-V



	Referencia	P.V.P. €
	<b>29 652 00 99</b> <b>SCHELL Cartucho temporizado LINUS SC II-M</b> Modelo 2010. Temporizado, Mezclador. Peso: 0,23 Kg.	<b>63,95</b>
	<b>29 653 00 99</b> <b>SCHELL Cartucho temporizado LINUS SC II-V</b> Modelo 2010. Temporizado, 1 agua. Peso: 0,23 Kg.	<b>70,15</b>
	<b>29 545 06 99</b> <b>SCHELL Pulsador LINUS SC-M.</b> Temporizado. Mezclador. Peso: 0,22 Kg.	<b>53,05</b>
	<b>29 517 06 99</b> <b>SCHELL Pulsador LINUS SC-V.</b> Temporizado, 1 agua. Peso: 0,22 Kg.	<b>50,70</b>
	<b>02 004 00 99</b> <b>SCHELL Filtro .</b> Con malla de 500 µm. Peso: 0,01 Kg.	<b>7,20</b>
	<b>02 005 00 99</b> <b>SCHELL Set de filtros LINUS.</b> Con válvula antirretorno, filtro de malla 500 µm, anillo de bloqueo y conector.	<b>11,80</b>
	<b>SCHELL Panel Frontal LINUS WSC-M / W-SC-V</b> Con marco y material de fijación. <b>25 231 06 99</b> Acabado cromado. <b>25 231 28 99</b> Acero Inox.	<b>190,45</b> <b>155,25</b>
	<b>SCHELL Caños murales LINUS / VITUS</b> Para W-SCM, W-SC-V and W-EH-M. <b>24 746 06 99</b> Caño de 110 mm, cromo. <b>24 747 06 99</b> Caño de 170 mm, cromo. <b>24 748 06 99</b> Caño de 230 mm, cromo.	<b>71,00</b> <b>109,35</b> <b>163,05</b>

Grifería temporizada de lavabo PETIT SC Mural

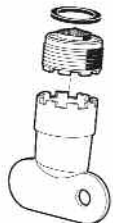
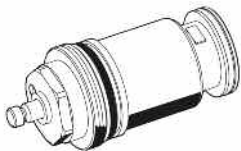
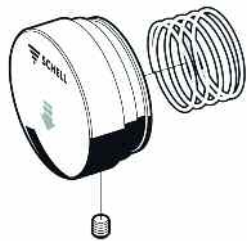
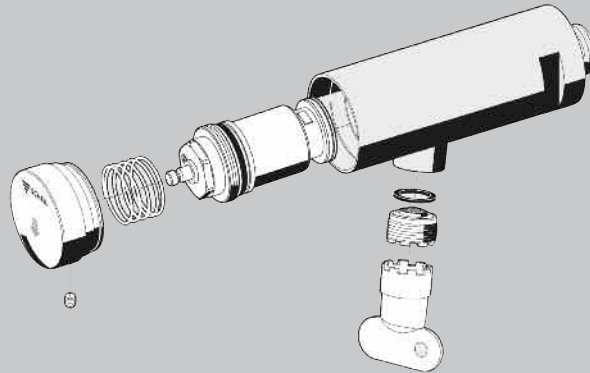

Referencia

P.V.P. €

23 074 06 99 17,05

SCHELL Pulsador PETIT SC Mural.

Temporizado, 1 agua.

Peso: 0,04 Kg.

29 660 00 99 50,70

SCHELL Cartucho temporizado PETIT SC Mural.

Temporizado, 1 agua.

Peso: 0,20 Kg.

02 007 00 99 20,05

SCHELL Regulador de caudal UNIVERSAL.





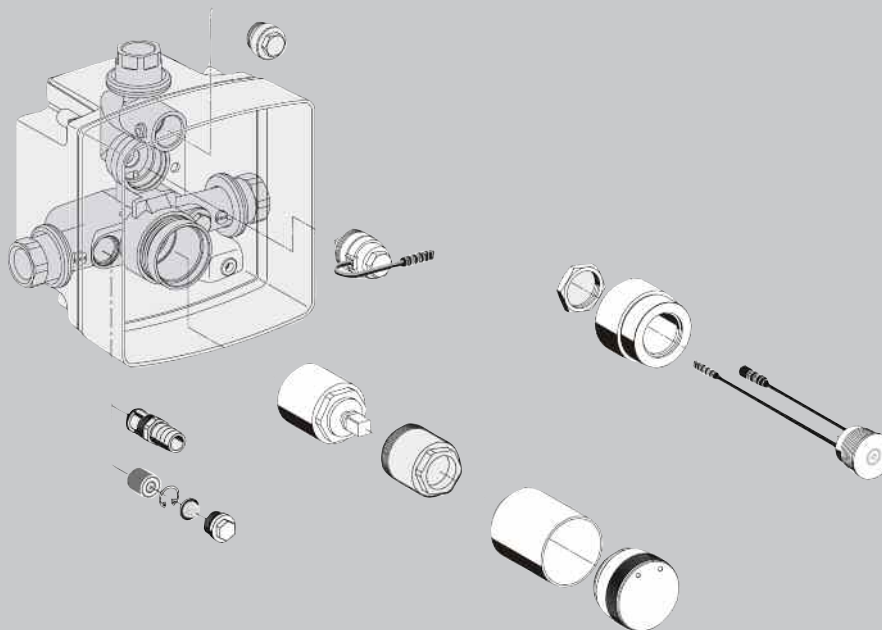

Antivaldático. Incluye llave.

Caudal de 5 l/min independientemente de la presión.

Peso: 0,01 Kg.

Grifería de ducha LINUS D-C-M / D-C-V, LINUS BASIC D-C-M



	Referencia	P.V.P. €
	<p><b>01 442 00 99</b></p> <p><b>SCHELL Electroválvula con filtro previo</b></p> <p>Para EDITION E MANUAL / COMPACT EDITION E / COMPACT LC / RETROFIT LC / LINUS D-E-T / LINUS D-E-T ECO / LINUS D-E-V / LINUS D-E-V ECO / LINUS D-P-T / LINUS BASIC D-P-T / LINUS D-C-T / LINUS BASIC D-C-T / LINUS D-C-M / LINUS BASIC D-C-M / PANELES DP-P-T, DP-C-T.</p> <p>Modelo con conexión circular.</p> <p>Material: Latón. Peso: 0,35 Kg.</p>	<p><b>103,60</b></p>
	<p><b>01 592 06 99</b></p> <p><b>SCHELL Accionamiento CVD Touch</b></p> <p>Para ducha empotrada LINUS D-C-M / LINUS BASIC D-C-M</p> <p>Peso: 0,19 Kg.</p>	<p><b>197,60</b></p>
	<p><b>29 659 00 99</b></p> <p><b>SCHELL cartucho mezclador para LINUS D-C-M</b></p> <p>Peso: 0,07 Kg.</p>	<p><b>25,70</b></p>
	<p><b>29 682 06 99</b></p> <p><b>SCHELL Pulsador LINUS D-C-M / BASIC D-C-M</b></p> <p>Peso: 0,22 Kg.</p>	<p><b>84,25</b></p>
	<p><b>02 004 00 99</b></p> <p><b>SCHELL Filtro.</b></p> <p>Con malla de 500 µm.</p> <p>Peso: 0,01 Kg.</p> <p>Peso: 0,22 Kg.</p>	<p><b>7,20</b></p>
	<p><b>02 005 00 99</b></p> <p><b>SCHELL Set de filtros LINUS.</b></p> <p>Consta de:</p> <ul style="list-style-type: none"> <li>• Válvula antirretorno.</li> <li>• Filtro de malla 500 µm.</li> <li>• Anillo de bloqueo.</li> <li>• Conector.</li> </ul>	<p><b>11,80</b></p>

Grifería de ducha LINUS D-SC-T / LINUS BASIC D-SC-T

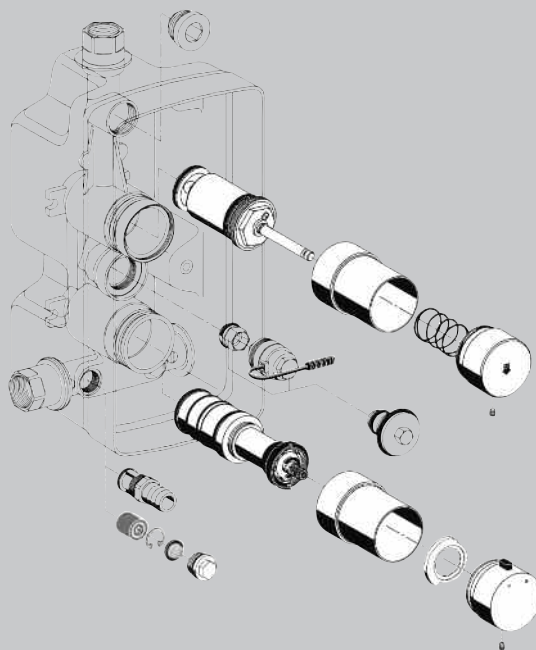





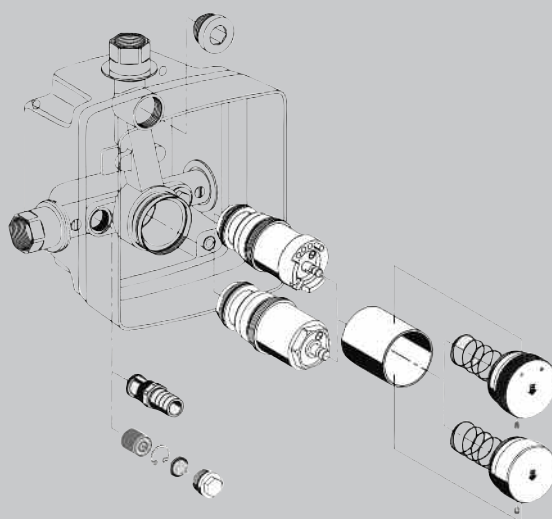

	Referencia	P.V.P. €
	29 735 00 99 SCHELL Cartucho temporizado LINUS D-SC II-T / LINUS BASIC D-SC II-T Temporizado, Termostático.	51,45
	29 523 06 99 SCHELL Pulsador temporizado LINUS D-SC-T / LINUS BASIC D-SC II-T. Peso: 0,24 Kg.	56,70
	29 524 00 99 SCHELL Cartucho termostático LINUS D-SC-T / D-E-T / LINUS BASIC D-SC II-T. Peso: 0,44 Kg.	132,80
	29 522 06 99 SCHELL Accionamiento con botón del termostato. Para LINUS D-SC-T / D-E-T / D-C-T / BASIC D-C-T / D-P-T / BASIC D-P-T.	72,20
	77 673 00 99 SCHELL Disco para el bloqueo de la temperatura de agua caliente. Peso: 0,004 Kg.	3,70
	02 004 00 99 SCHELL Filtro. Con malla de 500 µm. Peso: 0,01 Kg.	7,20
	02 005 00 99 SCHELL Set de filtros LINUS. Con válvula antirretorno, filtro de malla 500 µm, anillo de bloqueo y conector.	11,80
	SCHELL Panel frontal LINUS D-SC-T. Con marco y material de fijación. 25 233 06 99 Acabado cromado. 25 233 28 99 Acero Inox. Peso: 0,96 Kg.	358,05 195,05

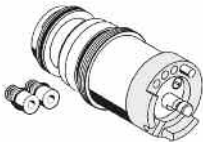
REPUESTOS

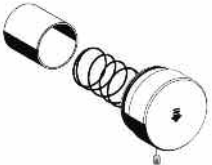
Grifería de ducha LINUS D-SC-M / D-SC-V, LINUS BASIC D-SC-M



	Referencia	P.V.P. €
	<p><b>29 639 00 99</b>  <b>SCHELL Cartucho temporizado LINUS SC II-M / LINUS BASIC SC II-M</b>                      Modelo 2010.                      Temporizado, Mezclador.                      Peso: 0,22 Kg.</p>	<p><b>60,50</b></p>
	<p><b>29 640 00 99</b>  <b>SCHELL Cartucho temporizado LINUS SC II-V.</b>                      Modelo 2010.                      Temporizado, 1 Agua.                      Peso: 0,22 Kg.</p>	<p><b>77,10</b></p>
	<p><b>29 545 06 99</b>  <b>SCHELL Pulsador LINUS SC-M / LINUS BASIC SC-M.</b>                      Temporizado. Mezclador.                      Peso: 0,22 Kg.</p>	<p><b>53,05</b></p>
	<p><b>29 517 06 99</b>  <b>SCHELL Pulsador LINUS SC-V.</b>                      Temporizado, 1 agua.                      Peso: 0,22 Kg.</p>	<p><b>50,70</b></p>
	<p><b>02 004 00 99</b>  <b>SCHELL Filtro.</b>                      Con malla de 500 µm.                      Peso: 0,01 Kg.</p>	<p><b>7,20</b></p>
	<p><b>02 005 00 99</b>  <b>SCHELL Set de filtros LINUS.</b>                      Con válvula antirretorno, filtro de malla 500 µm, anillo de bloqueo y conector.</p>	<p><b>11,80</b></p>
	<p><b>SCHELL Panel frontal LINUS D-SC-V.</b>                      Con marco y material de fijación.  <b>25 232 06 99</b> Acabado cromado.  <b>25 232 28 99</b> Acero Inox.                      Peso: 0,96 Kg.</p>	<p><b>179,15</b>  <b>149,40</b></p>

Índice  
Condiciones de venta  
Currículum de proyectos



REFERENCIA	P.V.P. €	PÁGINA	DIBUJO TÉCNICO	REFERENCIA	P.V.P. €	PÁGINA	DIBUJO TÉCNICO	REFERENCIA	P.V.P. €	PÁGINA	DIBUJO TÉCNICO
00 002 70 02	26,60	56		01 315 00 99	73,25	43, 61, 119, 168, 169		01 656 06 99	726,95	93	139
00 224 06 99	452,00	82		01 316 00 99	27,85	168, 169		01 657 06 99	848,10	93	138
00 225 06 99	482,20	81	132	01 319 00 99	25,90	163		01 658 06 99	832,40	92	138
00 226 06 99	629,70	83	134	01 381 06 99	79,60	168		01 659 06 99	699,75	92	139
00 227 06 99	387,30	82	133	01 382 06 99	79,60	168		01 662 06 99	1.043,40	91	138
00 228 06 99	525,95	81	133	01 442 00 99	103,50	161, 162, 163, 164, 166, 168, 169, 170, 178		01 663 06 99	1.001,65	91	138
00 229 06 99	675,95	83	134	01 490 00 99	181,10	124		01 664 06 99	724,65	93	139
00 230 06 99	209,50	61	130	01 505 06 99	130,15	107	143	01 665 06 99	844,65	93	138
00 230 15 99	202,35	61	130	01 521 06 99	53,20	169		01 800 00 99	523,40	116	146
00 231 28 99	223,70	61	130	01 524 00 99	78,00	63, 165		01 802 00 99	560,70	116	146
00 232 06 99	697,20	80	132	01 525 00 99	383,50	165		01 809 06 99	439,75	116	146
00 233 06 99	672,70	80	132	01 526 00 99	75,55	165		01 809 28 99	334,55	116	146
00 234 06 99	711,25	80	132	01 527 00 99	122,70	165		01 814 06 99	192,90	120	148
00 235 06 99	651,70	80	132	01 528 00 99	157,00	165		01 821 06 99	48,45	120	148
00 242 06 99	812,35	88	136	01 529 00 99	147,05	63, 165		01 822 00 99	397,55	117	147
00 243 06 99	844,90	88	136	01 530 00 99	218,35	164		01 827 00 99	369,85	118	148
00 802 08 99	1.444,45	120	149	01 537 00 99	532,25	124	151	01 832 06 99	309,15	118	148
00 803 08 99	1.205,90	120	149	01 538 00 99	161,55	124	151	01 832 28 99	245,75	118	148
00 804 08 99	1.227,80	120	149	01 544 00 99	109,50	170		01 833 06 99	313,00	118	148
00 809 08 99	62,30	120		01 557 00 99	43,10	43, 61, 119, 161, 169		01 833 28 99	249,65	118	148
00 819 08 99	1.739,40	120	149	01 566 00 99	77,20	124		01 846 06 99	202,10	124	
00 835 10 03	4,05	56		01 570 00 99	50,80	43, 61, 119		01 859 06 99	153,65	119	
00 835 14 30	5,90	56		01 571 00 99	73,90	43, 61, 119		01 860 06 99	127,55	119	
00 882 01 58	4,60	56		01 582 00 99	111,50	43, 61, 119		01 863 06 99	185,30	119	
00 904 00 99	127,85	161		01 583 00 99	586,30	43, 61, 119		01 865 06 99	115,80	119	
00 916 00 99	120,40	20		01 586 00 99	97,35	20		01 867 00 99	366,15	118	147
00 918 00 99	113,85	156		01 592 06 99	197,60	178		01 872 06 99	74,20	119	
00 929 00 99	469,95	20		01 597 00 99	CONSULTAR	166, 168		01 873 06 99	60,95	119	
01 027 28 99	360,00	43	126	01 600 06 99	692,20	122	150	01 875 00 99	144,95	124	
01 028 28 99	370,00	43	126	01 601 06 99	567,30	123	150	01 888 06 99	152,70	119	
01 113 06 99	313,55	66	131	01 602 06 99	691,30	123	150	01 889 06 99	148,35	119	
01 193 00 99	74,00	60, 62, 64	130	01 603 06 99	552,10	124	151	01 900 28 99	265,30	116	146
01 194 00 99	135,00	42, 44	126	01 604 06 99	899,90	122	149	01 902 28 99	164,95	118	148
01 194 42 99	150,00	44	126	01 605 06 99	697,30	122	150	01 904 00 99	427,05	117	147
01 196 00 99	573,40	63		01 606 06 99	572,30	123	150	01 909 28 99	365,80	116	146
01 197 00 99	647,20	63		01 607 06 99	696,35	123	150	01 918 06 99	529,60	116	
01 200 06 99	518,45	84	135	01 608 06 99	557,25	124	151	01 918 28 99	472,25	116	146
01 201 06 99	545,35	84	135	01 609 06 99	907,75	122	149	01 919 06 99	537,05	117	147
01 204 06 99	353,70	82	133	01 610 06 99	690,85	122	150	01 919 28 99	446,45	117	147
01 208 06 99	471,05	81	132	01 611 06 99	565,90	123	150	01 920 28 99	397,65	117	147
01 209 06 99	618,25	83	134	01 612 06 99	690,00	123	150	01 921 28 99	307,15	117	147
01 210 06 99	484,55	82	133	01 613 06 99	550,80	124	151	01 929 06 99	555,00	94	140
01 212 06 99	614,50	84	135	01 614 06 99	901,35	122	149	01 929 28 99	499,65	94	140
01 213 06 99	645,20	84	135	01 615 06 99	696,00	122	150	01 930 06 99	557,40	94	140
01 214 06 99	637,45	84	136	01 616 06 99	571,00	123	150	01 932 06 99	611,40	94	140
01 215 06 99	668,25	84	136	01 617 06 99	700,25	123	150	01 932 28 99	556,05	94	140
01 225 06 99	714,30	84	135	01 618 06 99	555,95	124	151	01 933 06 99	613,80	94	140
01 226 06 99	808,40	84	135	01 619 06 99	914,90	122	149	01 938 06 99	482,10	94	139
01 229 06 99	528,05	85	134	01 620 06 99	815,15	92	138	01 938 28 99	426,75	94	
01 230 06 99	491,60	85	134	01 621 06 99	690,15	92	139	01 939 06 99	491,20	94	139
01 231 06 99	480,05	85	134	01 624 06 99	1.087,20	91	138	01 941 06 99	545,15	94	139
01 232 06 99	516,55	85	135	01 625 06 99	990,45	91	138	01 941 28 99	483,15	94	
01 244 06 99	495,45	85	134	01 626 06 99	721,80	93	139	01 942 06 99	540,95	94	139
01 245 06 99	539,60	85	135	01 627 06 99	842,95	93	138	01 946 00 99	465,70	94	140
01 254 06 99	514,80	81	133	01 630 06 99	819,60	92	138	01 947 00 99	398,00	94	139
01 271 06 99	129,00	85		01 631 06 99	694,65	92	139	01 950 06 99	425,70	95	139
01 281 06 99	664,75	83	134	01 634 06 99	1.038,25	91	138	01 951 06 99	438,10	95	
01 293 06 99	353,70	82	133	01 635 06 99	1.004,15	91	138	01 952 06 99	448,90	95	
01 294 06 99	466,50	81	132	01 636 06 99	726,30	93	139	01 953 06 99	357,45	88	137
01 295 06 99	614,30	83	133	01 637 06 99	839,60	93	138	01 954 06 99	389,95	88	137
01 296 06 99	378,15	82	133	01 650 06 99	820,30	92	138	02 000 06 99	78,85	107	143
01 297 06 99	510,45	81	132	01 651 06 99	695,30	92	139	02 001 06 99	122,45	107	143
01 298 06 99	660,60	83	134	01 654 06 99	1.038,90	91	138	02 002 06 99	62,25	107	143
01 313 00 99	62,35	171		01 655 06 99	995,65	91	138	02 003 06 99	117,85	107	144

REFERENCIA	P.V.P. €	PÁGINA	DIBUJO TÉCNICO	REFERENCIA	P.V.P. €	PÁGINA	DIBUJO TÉCNICO	REFERENCIA	P.V.P. €	PÁGINA	DIBUJO TÉCNICO
02 004 00 99	7,20	176, 178, 179, 180		02 823 00 99	282,60	65	131	03 352 06 99	59,60	111	145
02 005 00 99	11,80	176, 178, 179, 180		02 825 06 99	113,25	45	127	03 366 06 99	62,80	110	145
02 007 00 99	20,05	177		02 826 00 99	277,85	45	127	03 368 06 99	70,50	110	145
02 009 06 99	74,80	107	143	02 827 00 99	277,85	45	127	03 386 06 99	30,55	110	144
02 110 06 99	279,50	90	137	03 001 00 99	5,05	56		03 387 06 99	57,30	111	145
02 116 06 99	61,20	173		03 038 00 99	525,00	51		03 390 06 99	41,65	110	145
02 121 06 99	18,55	168, 173, 174, 175		03 056 00 99	199,00	51	128	03 392 06 99	41,95	110	145
02 122 06 99	101,35	90	138	03 058 00 99	185,00	49	127	03 544 06 99	37,90	110	145
02 129 06 99	113,80	173		03 059 00 99	165,00	48	127	03 545 06 99	36,85	110	
02 134 06 99	68,35	173		03 060 00 99	255,00	50	128	03 998 03 99	126,80	112	145
02 135 06 99	15,65	173		03 061 00 99	210,00	49	127	04 115 06 99	12,75	109	
02 136 06 99	112,15	95	139	03 063 00 99	203,55	100	141	04 907 06 99	6,95	104	142
02 137 06 99	299,70	90	137	03 066 00 99	320,00	50	128	04 925 06 99	19,10	108	144
02 141 06 99	140,55	98	140	03 067 00 99	280,20	100	141	04 945 06 99	14,20	108	144
02 142 06 99	159,60	98	140	03 070 28 99	127,00	53	128	05 152 06 99	33,75	105	142
02 147 06 99	126,70	95	139	03 071 00 99	15,95	56		05 172 06 99	25,80	105	142
02 151 06 99	173,00	90	138	03 072 00 99	15,10	56		05 212 06 99	5,65	104	142
02 152 06 99	22,55	174		03 073 00 99	110,00	48	127	05 217 06 99	6,30	104	142
02 156 06 99	237,90	89	137	03 074 00 99	247,35	99	141	05 276 06 99	21,55	105	142
02 157 06 99	252,50	89	137	03 075 00 99	298,00	60, 62, 64	130	05 311 06 99	110,10	106	143
02 158 06 99	226,90	89	137	03 076 00 99	279,00	42, 44	126	05 320 06 99	63,15	107	143
02 159 06 99	234,20	89	137	03 076 42 99	294,00	44	126	05 346 06 99	16,35	105	142
02 160 06 99	16,40	172		03 077 00 99	16,40	56		05 362 06 99	116,20	107	143
02 161 00 99	20,75	172		03 080 00 99	19,95	157		05 377 06 99	40,65	106	143
02 168 06 99	238,95	87	136	03 081 00 99	22,60	157		05 396 06 99	15,50	106	143
02 169 06 99	238,95	87	136	03 082 00 99	11,60	157		05 398 06 99	39,70	106	143
02 170 06 99	244,05	87	136	03 083 00 99	30,20	157		05 399 06 99	40,10	106	143
02 171 06 99	244,05	87	136	03 084 00 99	CONSULTAR	157		05 405 06 99	9,35	108	144
02 172 06 99	311,05	86	136	03 085 00 99	236,95	99	141	05 406 06 99	11,40	108	144
02 173 06 99	317,15	86	136	03 088 00 99	290,35	99	141	05 407 06 99	10,65	108	144
02 174 06 99	317,15	86	136	03 089 00 99	360,00	62	130	05 418 06 99	14,35	105	142
02 175 06 99	323,25	86	136	03 090 00 99	247,40	66	131	05 419 06 99	18,55	105	142
02 180 06 99	202,95	96	140	03 091 00 99	315,45	100	141	05 429 06 99	23,45	104	142
02 181 06 99	164,45	97	140	03 100 06 99	28,25	56		05 430 06 99	19,70	104	142
02 182 06 99	202,95	96	140	03 105 00 99	9,40	63		06 552 06 99	14,35	112	
02 183 06 99	164,45	97	140	03 112 00 99	17,25	63		06 553 06 99	14,15	112	
02 185 06 99	245,35	121	149	03 116 00 99	19,30	56		06 554 06 99	14,20	112	
02 202 06 99	66,00	55	129	03 119 06 99	55,00	52	128	06 555 06 99	21,35	112	
02 247 06 99	139,15	54		03 119 15 99	43,00	52	128	06 556 06 99	21,15	112	
02 248 06 99	143,50	54	129	03 119 64 99	67,00	52	128	06 557 06 99	21,20	112	
02 249 06 99	145,55	54	129	03 120 06 99	55,00	52	128	09 414 06 99	119,20	109	144
02 250 06 99	153,40	54	129	03 120 15 99	43,00	52	128	10 220 06 99	7,40	112	
02 252 06 99	143,80	55	129	03 120 64 99	67,00	52	128	10 221 06 99	8,75	112	
02 254 06 99	106,90	55	129	03 121 06 99	55,00	52	128	10 222 06 99	11,80	112	
02 476 06 99	75,50	66	131	03 121 15 99	43,00	52	128	10 223 06 99	8,45	112	
02 477 06 99	84,45	66	131	03 121 64 99	67,00	52	128	10 224 06 99	9,10	112	
02 800 06 99	63,70	65	131	03 122 06 99	55,00	52	128	10 225 06 99	12,25	112	
02 800 15 99	61,80	65	131	03 122 15 99	43,00	52	128	10 250 06 99	11,30	174	
02 801 28 99	100,20	65	131	03 122 64 99	67,00	52	128	10 320 06 99	10,95	112	
02 802 06 99	67,40	45	126	03 123 06 99	909,00	53	129	10 321 06 99	12,00	112	
02 802 15 99	81,30	45	126	03 125 00 99	188,00	53		19 114 06 99	22,90	109	144
02 803 28 99	120,00	45	126	03 126 06 99	245,00	53	129	19 115 06 99	26,45	109	144
02 804 06 99	98,30	45	126	03 126 64 99	251,00	53	129	19 116 06 99	39,80	109	144
02 804 15 99	106,35	45	126	03 127 00 99	188,00	53		20 960 25 01	27,55	56	
02 805 28 99	131,40	45	126	03 143 11 99	63,00	52	128	20 971 40 01	CONSULTAR	56	
02 806 06 99	263,40	61	130	03 204 06 99	189,80	154, 163		21 700 00 99	175,15	169	
02 806 15 99	229,55	61	130	03 207 00 99	26,20	56		21 701 00 99	97,55	168	
02 807 28 99	291,65	61	130	03 209 06 99	55,65	56		21 702 00 99	198,40	168	
02 808 06 99	313,55	61	130	03 295 06 99	30,45	56		23 042 06 99	CONSULTAR	159	
02 808 15 99	288,60	61	130	03 300 06 99	7,25	108	144	23 043 06 99	39,40	158	
02 809 28 99	329,25	61	130	03 309 06 99	29,45	111	145	23 050 06 99	36,10	167	
02 818 00 99	300,90	45	127	03 313 06 99	56,95	111	145	23 062 06 99	25,25	106	
02 819 00 99	300,90	45	127	03 324 06 99	60,35	111	145	23 063 06 99	42,10	106	
02 822 00 99	282,60	65	131	03 351 06 99	34,25	111	145	23 073 06 99	33,70	159	

REFERENCIA	P.V.P. €	PÁGINA	DIBUJO TÉCNICO	REFERENCIA	P.V.P. €	PÁGINA	DIBUJO TÉCNICO	REFERENCIA	P.V.P. €	PÁGINA	DIBUJO TÉCNICO
23 074 06 99	17,05	177		29 625 00 99	69,35	155					
23 077 06 99	39,50	161, 162		29 626 00 99	57,85	155					
23 077 15 99	28,40	161, 162		29 628 00 99	36,15	162					
23 079 28 99	59,45	161, 162		29 639 00 99	60,50	180					
23 080 28 99	37,65	63, 165	131	29 640 00 99	77,10	180					
23 088 06 99	50,90	155		29 648 06 99	167,15	119					
23 088 15 99	57,55	155		29 649 06 99	196,55	119					
23 107 06 99	24,75	172		29 652 00 99	63,95	175					
23 108 06 99	24,20	172		29 653 00 99	70,15	176					
23 767 06 99	38,50	158, 159		29 659 00 99	25,70	178					
23 768 06 99	16,00	166, 167		29 660 00 99	50,70	177					
24 746 06 99	71,00	176		296640699	12,40	160					
24 747 06 99	109,35	176		29 669 06 99	13,45	160					
24 748 06 99	163,05	176		29 670 00 99	90,75	156					
25 231 06 99	190,45	176		29 682 06 99	84,25	178					
25 231 28 99	155,25	176		29 733 00 99	45,70	172, 173, 175					
25 232 06 99	179,15	180		29 735 00 99	51,45	179					
25 232 28 99	149,40	180		29 736 00 99	68,65	172, 173, 174					
25 233 06 99	358,05	179		48 740 06 99	59,35	112					
25 233 28 99	195,05	179		48 741 06 99	67,60	112					
25 661 06 99	73,45	156		48 742 06 99	88,05	112					
25 666 06 99	161,10	124	151	61 662 06 99	32,75	95					
25 667 06 99	109,55	124	151	62 506 06 99	9,30	158, 159					
25 668 06 99	98,75	124	151	62 507 06 99	8,55	167					
25 677 00 99	61,00	156		62 805 00 99	2,00	168, 169, 171, 172, 174					
25 678 00 99	62,55	156		66 083 00 99	1,70	166					
25 815 06 99	15,60	160		71 506 00 99	2,40	168, 169					
25 838 06 99	36,65	171		75 622 06 99	26,60	167					
25 880 28 99	76,50	156		77 101 00 99	4,20	56					
25 881 28 99	94,50	156		77 400 00 99	4,00	160					
25 883 06 99	45,45	175		77 412 06 99	28,50	171					
25 944 00 99	12,45	175		77 610 00 99	49,60	168					
25 988 00 99	14,75	172		77 623 00 99	48,15	169					
25 990 00 99	14,75	174		77 673 00 99	3,70	179					
25 992 00 99	16,40	172		77 690 00 99	9,05	168					
26 002 06 99	CONSULTAR	166		77 698 00 99	CONSULTAR	166					
26 003 00 99	182,70	161, 166		77 700 00 99	28,60	161					
26 005 00 99	112,70	156		95 598 00 99	39,75	20					
26 007 06 99	39,85	160		97 058 00 00	7,90	104	142				
27 820 06 99	16,15	167									
28 512 06 99	24,20	168									
28 518 00 99	16,85	168, 169, 171, 173									
28 919 06 99	16,10	168, 171, 173, 174, 175									
28 922 06 99	5,50	168, 171, 173, 174, 175									
29 189 06 99	89,55	121, 124									
29 191 06 99	45,95	121, 124									
29 300 00 99	16,85	160									
29 317 06 99	16,45	166, 167									
2936 688 71 61	CONSULTAR	56									
2936 788 71 61	CONSULTAR	56									
2936 792 31 61	CONSULTAR	56									
29 407 00 99	95,00	154									
29 416 00 99	63,55	163									
29 420 00 99	15,55	160									
29 421 06 99	11,85	160									
29 479 00 99	60,90	159									
29 490 00 99	51,60	158									
29 493 00 99	32,05	167									
29 517 06 99	50,70	176, 180									
29 522 06 99	72,20	179									
29 523 06 99	56,70	179									
29 524 00 99	132,80	179									
29 545 06 99	53,05	176, 180									
29 618 00 99	44,45	159									

## CONDICIONES GENERALES DE VENTA

**PEDIDOS**

Todos los pedidos tendrán que ser cursados por escrito y firmados por el comprador para ser aceptados.

La aprobación de pedido implica la aceptación por el cliente de todas las condiciones generales de venta.

**PLAZOS DE ENTREGA**

Los plazos de entrega que se pudieran comunicar al cliente se entienden sin compromiso y se consideran orientativos, no aceptando en ningún caso, reclamación alguna por el retraso que pudiera presentarse en su envío.

**RECLAMACIONES**

La venta se considera firme en el momento de la recepción de la mercancía por parte del cliente.

Se establece un plazo de 24 horas desde la fecha de entrega de la mercancía por parte del transportista para atender cualquier reclamación derivada de la calidad, transcurrido el cual, la venta quedará sujeta a la garantía general.

**DEVOLUCIONES**

No se admiten sin previa autorización por nuestra parte y por escrito.

En caso de aceptación, se deducirá un mínimo del 20% del importe de la devolución en concepto de costes de re-stock, recepción y revisión.

La mercancía deberá remitirse con los embalajes en perfecto estado, a portes pagados y en la fecha acordada con nosotros.

**GARANTÍA**

Todos nuestros productos están garantizados de acuerdo a la legislación vigente contra todo defecto de fabricación y/o materiales. Esta garantía no será aplicable en aquellos casos en que los aparatos hayan sido sometidos a un uso incorrecto o inadecuado.

Esta garantía cubre la reparación o reposición del aparato defectuoso, a criterio del vendedor, sin ningún cargo para el comprador, sin que en ningún caso el vendedor acepte ninguna responsabilidad por los daños o perjuicios que directamente o indirectamente se hayan podido producir por el uso, venta, manipulación o posesión de los aparatos o por cualquier otra causa.

La garantía no cubre el desgaste normal producido por el uso.

Para gozar de la misma, será preciso el examen y aceptación del defecto por el vendedor.

En caso de ser necesarios desplazamientos o dietas serán a cargo del cliente.

Los gastos de envío y devolución del material serán a cargo del cliente.

Los aparatos defectuosos serán devueltos al vendedor a portes pagados, en un plazo máximo de 2 meses, y quedarán de su propiedad en caso de reposición.

**ANULACIONES**

No se aceptarán anulaciones de pedidos en los siguientes casos:

- Cuando la expedición del mismo se haya producido.
- Cuando se trate de productos especiales no incluidos en tarifa.

En cualquier caso, las anulaciones deberán comunicarse por escrito.

No reservamos el derecho de anular los pedidos pendientes de entrega, cuando el comprador hubiera incumplido total o parcialmente anteriores contratos.

**MARCA COMERCIAL**

SCH Griferías y Sistemas de Descarga de Alta Tecnología, S.L. comercializa productos, sin suponer necesariamente que sean fabricados por la propia empresa y sí por terceros.

**PRECIOS**

Los precios que figuran en nuestra tarifa son en Euros y son orientativos para la venta al Público. No incluyen IVA ni otros impuestos.

Pueden ser modificados en cualquier momento, previo aviso, y se aplicarán a todos los pedidos pendientes de entrega. Si dentro de los 10 días siguientes a la fecha de notificación de modificación, el comprador no anulase el pedido, se entenderá que acepta las nuevas condiciones.

**CONDICIONES DE PAGO**

El pago de las mercancías será efectuado en las condiciones fijadas con el comprador y en los plazos acordados. Si se produjesen o conociesen hechos que confirmen incumplimiento por parte del comprador de las condiciones acordadas, nos reservamos el derecho de suspender las entregas parciales o totales del pedido. Pago contrarrembolso para pedidos inferiores a 60€.

Para todos los pedidos que sean de fabricación especial es condición indispensable que el cliente abone el 50% del importe en el momento de aceptación del pedido.

**IMPUESTOS**

Sobre los precios de tarifa de nuestros productos se aplicará en factura los impuestos que procedan de acuerdo con la legislación vigente. Cualquier otro gravamen que pudiera decretarse se cargará asimismo a parte.

**MODIFICACIONES DE DISEÑO**

Los croquis técnicos, ilustraciones y fotografías de los productos sustituyen a sus versiones anteriores y deberán ser considerados meramente a título orientativo, pudiendo ser modificados sin previo aviso.

**FORMA DE ENTREGA**

Para los pedidos aceptados nos reservamos el derecho de efectuar entregas parciales a cuenta sin el compromiso de entregarlos completos de una sola vez. Nos ocuparemos de la contratación del transporte hasta puerto de embarque peninsular, salvo indicación en contra del comprador, siempre que el valor de la mercancía supere el mínimo de 900 € estipulado. Impuestos no incluidos.

**EMBALAJES**

Nuestras mercancías se expedirán en la forma indicada en la presente tarifa.

En aquellas expediciones que requieran embalajes especiales, su coste será por cuenta del comprador.

**AVERÍAS POR TRANSPORTE**

Cualquier avería observada en la recepción de la mercancía, debe comunicarse a nuestro servicio de atención al cliente en plazo de 24 horas, según los plazos indicados en la Ley de Ordenación de los Transportes Terrestres 16/1987 del 30-07-87 y por su Reglamento aprobado por R.D. 1211 del 28-09-1990.

**RESERVA DE DOMINIO**

SCH mantendrá la propiedad de las mercancías suministradas hasta que todo el pago haya sido recibido. El comprador tomará todas las medidas necesarias para la protección de derechos de propiedad de SCH.

**JURISDICCIÓN**

El comprador, al igual que esta compañía, se someten expresamente a la jurisdicción de los tribunales y juzgados de Madrid.

**COPYRIGHT**

Todos los productos y marcas registrados son propiedad de sus respectivos fabricantes.

## Grandes proyectos

Hemos participado en el equipamiento de los baños públicos de las obras más importantes que se han realizado en los últimos años, lo que demuestra nuestro compromiso con la calidad, la eficiencia y el diseño:

- Hospitales y residencias de ancianos.
- Edificios de oficinas y sedes sociales.
- Palacios de congresos y exposiciones, museos, auditorios, teatros, etc.
- Centros educativos, colegios y jardines de infancia.
- Hoteles y spas.
- Centros comerciales y de ocio y restaurantes.
- Aeropuertos, estaciones de tren y áreas de descanso.
- Industrias.
- Recintos deportivos, polideportivos, piscinas, estadios, etc.

Además, nuestro productos son idóneos para la renovación de las zonas sanitarias públicas y semipúblicas.



*Hotel Barceló Torre de Madrid*



*OM<sup>+</sup> Complejo Empresarial. Madrid*



Estadio San Mamés - Bilbao



Aeropuerto Adolfo Suárez - T4  
Barajas - Madrid



Nuevo Hospital Universitario de Toledo



Ciudad de las Artes y de las ciencias, Valencia



Hospital de Villalba, Madrid



Espacio Andaluz de Creación Contemporánea (Córdoba)



Hospital Quirón Madrid



Novo Hospital Álvaro Cunqueiro de Vigo (Pontevedra)



Kursaal Donostia San Sebastián



Palacio de Congresos Zaragoza Expo 2008



Palacio de Congresos y de la Música Euskalduna



Holmes Place Palacio de Hielo, Madrid



Hotel Confortel Pío XII Madrid



Ciudad de La Justicia de Las Palmas de Gran Canaria



Edificio Abelian, Banco Santander, Madrid

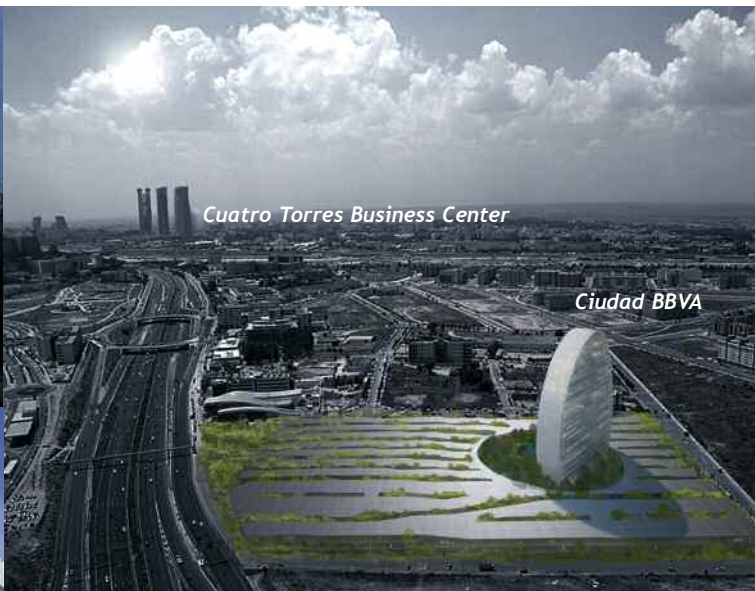

Cuatro Torres Business Center

Ciudad BBVA



Sede Repsol (Madrid)



Campus sostenible Acciona Ombú, Madrid



Ampliación Museo del Prado (Madrid)



Sede de Coca-Cola, Madrid



Auditorio de Tenerife



Ampliación del Museo de Bellas Artes (Badajoz)



Nuevo edificio del Grupo Bassat Ogilvy, Barcelona

Edificio de oficinas Mutua Castellana 110 (Madrid)



CPD Telefónica  
en Alcalá de Henares (Madrid)



Universidad Europea en Alcobendas  
(Madrid)



Aeropuerto de Málaga - Costa del Sol



Aeropuerto de Bilbao



Sede del Banco Santander Iberia - Madrid



Aeropuerto de Palma de Mallorca



Hospital Universitario Rey Juan Carlos I  
Móstoles (Madrid)



Torre Europa, Madrid



WiZink Center Palacio de Deportes de la Comunidad de Madrid



Zielo Shopping Pozuelo (Madrid)



Centro Comercial Isla Azul (Madrid)



Edificio de oficinas de la Mutua  
Castellana 36 - 38 (Madrid)



Centro de Convenciones  
Mohamed Benahmed,  
Orán (Argentina)

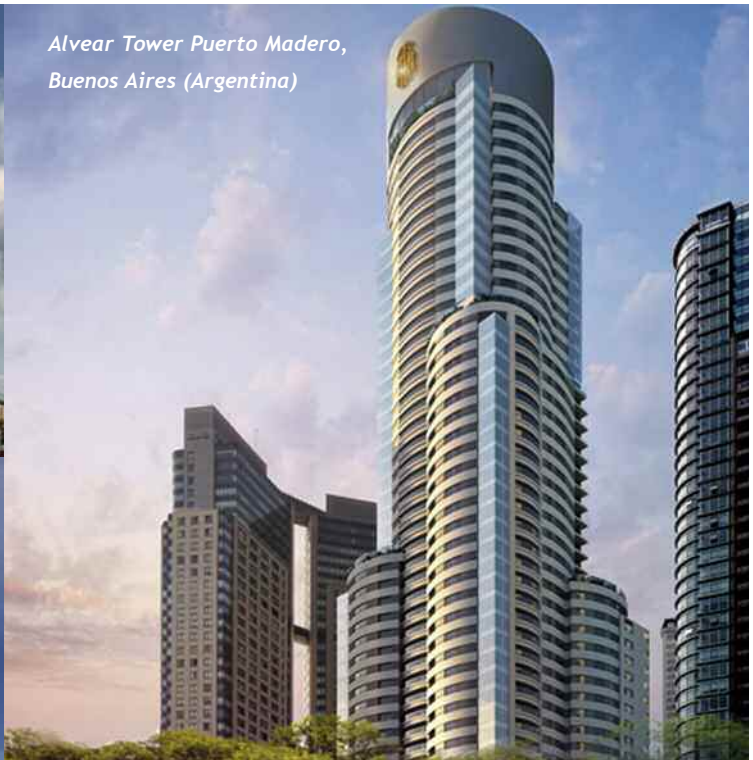

Alvear Tower Puerto Madero,  
Buenos Aires (Argentina)



Costanera Center, Providencia  
Región Metropolitana (Chile)



Hospital General Universitario Santa Lucía en Cartagena (Murcia)



Alhondiga Bilbao Centro Cultural y de Ocio



FIBES Sevilla Palacio de Exposiciones y Congresos



Torre Caja de Badajoz



Ikea Puerto Venecia (Zaragoza)

Data Center Mapfre (Madrid)

HOSPITALES

Últimos Proyectos

Nuevo Edificio de Hospitalización del Hospital 12 de Octubre (Madrid)  
 Hospital Gran Montecelo (Pontevedra) Hospital de Melilla  
 Nuevo Hospital de Ontinyent (Valencia)  
 Nuevo Hospital Quirónsalud Badalona (Barcelona)  
 Hospital de Emergencias Covid Antiguo Hospital Militar (Sevilla)  
 Ampliación del Bloque Quirúrgico y el Instituto Oncológico, Hospital Gregorio Marañón (Madrid)  
 Hospital Costa del Sol Marbella (Málaga)  
 Nuevo Hospital de Alcañiz (Teruel)  
 Centro de Medicina Deportiva QuironSalud en Torre Caleido (Madrid)  
 Hospital Universitario Quirónsalud en Pozuelo de Alarcón (Madrid)  
 Hospital Quirónsalud Valle del Henares en Torrejón de Ardoz (Madrid)  
 Hospital Aita Menni Arrasate (Guipúzcoa)  
 Hospital Universitari General de Catalunya - Quirónsalud (Barcelona)  
 Hospital El Pilar - Grupo Quirónsalud (Barcelona)  
 Nuevo Hospital de Teruel  
 Nuevo Hospital de Cuenca  
 Hospital Universitario Torrecárdenas (Almería)  
 Ampliación del Hospital de Poniente (Almería)  
 Nuevo Hospital Psiquiátrico en Ciempozuelos (Madrid)  
 Hospital de Guadalajara  
 Clínica Universidad de Navarra (Madrid)  
 Hospital San Rafael de los Hermanos de San Juan de Dios (Madrid)  
 Nuevo Hospital de Subagudos de Eibar (Gipuzkoa)  
 Nuevo Hospital de Salamanca  
 Hospital Quirónsalud Córdoba  
 Hospital en Old Harbour (Jamaica)  
 Nuevo Hospital de Cáceres  
 Hospital da Costa Burela (Lugo)  
 Hospital del Sur en Arona (Santa Cruz de Tenerife)  
 Hospital Naval de Ferrol (A Coruña)  
**Andalucía**  
 Clínica del Mediterráneo Asisa (Almería)  
 Hospital Comarcal de la Línea de la Concepción (Cádiz)  
 Clínica Asisa de Jerez de La Frontera (Cádiz)  
 Fraternidad Muprespa Cordoba  
 Hospital S. Juan de Dios (Córdoba)  
 CHARE Puente Genil (Córdoba)  
 Hospital U. Reina Sofía (Córdoba)  
 Hospital Costa Occidental en Lepe (Huelva)  
 Hospital de Motril (Granada)  
 Hospital Universitario Virgen de las Nieves (Granada)  
 Parque Tecnológico de la Salud (PTS) de Granada  
 Hospital Los Prados (Jaen)

CHARE del Valle del Gaudalhorce en Cártama (Málaga)  
 CHARE Cazorla (Jaén)  
 Ampliación del Hospital Virgen de la Victoria (Málaga)  
 CHARE Alcaudete (Jaén)  
 Hospital de Linares (Jaen)  
 Nuevo Hospital de Ronda (Málaga)  
 Clínica de la Encarnación (Málaga)  
 CHARE Écija (Sevilla)  
 CHARE Sierra Norte de Constantina (Sevilla)  
 Hospital Infanta Luisa (Sevilla)  
 Clínica Virgen de Fátima (Sevilla)  
 CHARE de Lebrija (Sevilla)  
 Hospital P. San Lázaro (Sevilla)  
 Hospital Virgen Del Roció (Sevilla)  
 Hospital Viamed - Santa Ángela de la Cruz (Sevilla)  
 Hospital Ntra. Señora de Valme (Sevilla)  
**Aragón**  
 Clínica Montpellier (Zaragoza)  
 Hospital de Jaca (Huesca)  
 Hospital U. Miguel Servet (Zaragoza)  
**Asturias**  
 Hospital Universitario Central de Asturias HUCA (Oviedo)  
 Hospital de Mieres  
 Hospital de Avilés  
 Hospital de Jove en Gijón  
**Baleares**  
 Hospital U. Son Espases (Mallorca)  
 Nuevo Hospital Can Misses de Ibiza  
 Clínica Rotger (Mallorca)  
**Canarias**  
 Hospital General de la Gomera  
 Clínica San Roque en Las Palmas  
 Hospital General de Fuerteventura  
 Hospital Universitario Nuestra Señora de Candelaria  
 Hospital Universitario de Canarias  
**Cantabria**  
 Hospital Marqués de Valdecilla (Cantabria)  
 Hospital Tres Mares de Reinosa  
 Hospital de Liencres  
**Castilla La Mancha**  
 Hospital G. de Almansa (Albacete)  
 Hospital de Hellín (Albacete)  
 Hospital General de Tomelloso (Ciudad Real)  
 Hospital Quirónsalud Ciudad Real  
 Hospital Nacional de Paraplégicos de Toledo  
 Hospital de Ntra. Sra. del Prado de Talavera de la Reina (Toledo)  
 Hospital Virgen de la Salud (Toledo)  
 Hospital G. La Mancha Centro en Alcázar de San Juan (Toledo)  
**Castilla León**  
 Hospital Provincial de Ávila

Hospital P. San Telmo (Palencia)  
 Hospital Universitario de Burgos  
 Hospital Santiago Apóstol de Miranda de Ebro (Burgos)  
 San Juan de Dios Centro de Cuidados Paliativos de Burgos  
 Hospital San Juan de Dios de León  
 Virgen Blanca Hospital de León  
 Hospital P. San Telmo (Palencia)  
 Hospital General de Segovia  
 Hospital U. Río Hortega (Valladolid)  
 Hospital Recoletas Campo Grande (Valladolid)  
 Hospital Virgen de la Concha (Zamora)  
 Hospital Provincial de Zamora  
**Catalunya**  
 Hospital de Sant Joan Despí Moisès Broggi (Barcelona)  
 Hospital Fremap Barcelona  
 Hospital Institut U. Dexeus (Barcelona)  
 Hospital de la Santa Creu i Sant Pau (Barcelona)  
 Clínica del Vallès - Antiga Quinta de Salut l'Aliança (Sabadell)  
 Hospital de Mollet (Barcelona)  
 Hospital Sta. Caterina en Salt (Girona)  
 Hospital S. Joan de Reus (Tarragona)  
**Ceuta**  
 Hospital Universitario de Ceuta  
**Extremadura**  
 Hospital Materno Infantil (Badajoz)  
 Hospital Campo Arañuelo en Navalmoral de la Mata (Cáceres)  
 Hospital S. Pedro de Alcántara (Cáceres)  
 Hospital Ciudad de Coria (Cáceres)  
 Hospital G. de Llerena (Badajoz)  
 Hospital Tierra de Barros (Badajoz)  
 Hospital de Mérida (Badajoz)  
 Hospital Siberia-Serena (Badajoz)  
 Hospital Infanta Cristina (Badajoz)  
**Galicia**  
 Novo Hospital Álvaro Cunqueiro de Vigo (Pontevedra)  
 Hospital do Salnés de Vilagarcía de Arousa (Pontevedra)  
 CHUO Complejo Hospitalario Universitario de Ourense  
 Complejo Hospitalario Universitario A Coruña (CHUAC)  
 Hospital Provincial de Conxo Santiago de Compostela (A Coruña)  
 Sanatorio Nosa Señora dos Ollos Grandes (Lugo)  
 Hospital Xeral de Lugo  
 Hospital Arquitecto Marcide de Ferrol (A Coruña)  
**La Rioja**  
 Hospital San Pedro de Logroño  
**Madrid**  
 Clínica San Miguel (Madrid)  
 Hospital Universitario General de Villalba  
 Hospital Central de Fraternidad-Muprespa (Madrid)

Maternidad de O'Donnell  
 Hospital de Fuenlabrada  
 Hospital Moncloa Asisa (Madrid)  
 Hospital Puerta del Sur en Móstoles (Madrid)  
 Clínica Nª. Señora de la Concepción Fundación Jiménez Díaz (Madrid)  
 Hospital Gómez Ulla (Madrid)  
 Hospital San Rafael de los Hermanos de San Juan de Dios  
 Fundación Instituto San José Centro de Cuidados Paliativos  
 Hospital Universitario La Paz  
 Hospital Universitario Ramón y Cajal  
 Hospital Universitario 12 de Octubre  
 Hospital Príncipe de Asturias en Alcalá de Henares  
 Hospital Universitario del Sureste en Arganda del Rey  
 Hospital Puerta de Hierro de Majadahonda  
 Hospital Universitario Infanta Sofía en San Sebastián de los Reyes  
 Hospital Santa Cristina  
 Nuevo Hospital Rey Juan Carlos de Móstoles  
 Hospital Universitario Infanta Cristina de Parla  
 Hospital de Torrejón de Ardoz  
 Hospital Universitario Infanta Leonor de Vallecas  
**Murcia**  
 Nuevo Hospital de Cartagena  
 Hospital Virgen de la Arrixaca  
 Hospital General Universitario Los Arcos del Mar Menor en San Javier  
 Clínica Asisa Cartagena  
 Hospital Rafael Méndez en Lorca  
 Hospital Virgen del Castillo en Yecla (Murcia)  
**Navarra**  
 Hospital San Juan de Dios (Pamplona)  
**País Vasco**  
 Hospital Leza (Álava)  
 Hospital De Cruces (Vizcaya)  
 Hospital Quirón Bilbao (Bizkaia)  
 IMQ Zorrotzaurre Bilbao (Bizkaia)  
 Hospital Santa Marina (Bizkaia)  
 Instituto Oncológico de San Sebastián (Gipuzkoa)  
**Valencia**  
 Hospital IMED Valencia  
 Hospital de Liria (Valencia)  
 Hospital Clínica Benidorm (Alicante)  
 Hospital IMED de Elche (Alicante)  
 Hospital IMED de Benidorn (Alicante)  
 Hospital de Torrevieja (Alicante)  
 Hospital General Universitario de Alicante Doctor Balmis  
 Hospital Elche-Crevillente (Alicante)  
 Nuevo Hospital de La Fe (Valencia)  
 Hospital de Gandía (Valencia)  
 Hospital de Manises (Valencia)

RESIDENCIAS DE ANCIANOS			
<p><b>Últimos Proyectos</b></p> <p>Residencia y Centro de Día Caser León</p> <p>Residencia de Caser en Badajoz</p> <p>Residencia La Fundación Manantial en Fuenlabrada (Madrid)</p> <p>Residencia Virgen de Olmacedo (Soria)</p> <p>Residencia Edalia Arturo Soria (Madrid)</p> <p>90 Apartamentos Tutelados y Centro de Día en Torrelavega (Cantabria)</p> <p>Residencia de Ancianos Pelayo en C/ Arriaza 16 (Madrid)</p> <p>Residencia de Mayores Cervantes (Cáceres)</p> <p>Residencia Mixta del IMSERSO de Melilla</p> <p>Residencia Real Deleite de Aranjuez (Madrid)</p> <p>Residencia "El Greco" Azucaica (Toledo)</p> <p>Residencia de mayores El Zapillo (Almería)</p> <p>Residencia Adoratrices (Guadalajara)</p> <p>Residencia Las Hoces de Cuenca</p> <p>Residencia de la Tercera Edad en Villahermosa (Ciudad Real)</p> <p>Residencia Domus (Madrid)</p> <p>Residencia los Canchos de la Cabrera (Madrid)</p> <p>Residencia en Tacoronte (Tenerife)</p>	<p>Residencia de la Tercera Edad Bellaluz de Colmenar Viejo (Madrid)</p> <p>Residencia de Mayores el Parque en Cabanillas del Campo (Guadalajara)</p> <p>Residencia de Mayores "Manuel Ridruejo Muñoz" de (Sevilla)</p> <p>Residencia Asistida de la Diputación de Salamanca</p> <p>Residencia de la Tercera Edad en Torrejón de Ardoz (Madrid)</p> <p>Residencia de la Tercera Edad en Villanueva de las Fuentes (Ciudad Real)</p> <p>Residencia de la Tercera Edad en Cifuentes (Guadalajara)</p> <p>Residencia Paraje de Hazas en Hellín (Albacete)</p> <p>Centro Especial La Milagrosa (A Coruña)</p> <p>Residencia Nuevo Azahar de Archena (Murcia)</p> <p>Residencia Virgen de la Oliva en Pantoja (Toledo)</p> <p>Residencia Internacional para Mayores Villademar en San Pedro del Pinatar (Murcia)</p> <p>Residencia Lakua (Vitoria-Gasteiz)</p> <p>Residencia Mixta de Personas Mayores Burgos I «Cortes»</p> <p>Residencia de Mayores Francisco de Vitoria en Alcalá de Henares (Madrid)</p> <p>Pisos tutelados de Higuera La Real (Badajoz)</p> <p>Residencia Javalambre (Teruel)</p>	<p><b>Amavir</b></p> <p>Residencia Amavir Arganzuela (Madrid)</p> <p>Residencia de mayores Amavir Teià (Barcelona)</p> <p>Residencia de mayores Amavir Colmenar (Madrid)</p> <p><b>Grupo Ilunion</b></p> <p>Ilunion Residencia Parla (Madrid)</p> <p><b>Grupo Savia</b></p> <p>Valencia</p> <p>Centro Residencial SAVIA Requena</p> <p>SAVIA Valencia – Campanar</p> <p>Centro Residencial SAVIA Paiporta</p> <p>Centro Residencial SAVIA Xirivella</p> <p>Centro Residencial SAVIA Lliria</p> <p>Centro Residencial SAVIA Manises</p> <p>Centro Residencial SAVIA Quartell</p> <p>Centro Residencial SAVIA El Puig</p> <p>Centro Residencial SAVIA Picassent</p> <p>Centro Residencial SAVIA Valencia</p> <p>Centro Residencial SAVIA Chestre</p> <p>Castellón</p> <p>Centro Residencial SAVIA Benicarló</p> <p>Alicante</p> <p>Centro Residencial SAVIA Villamartín en Orihuela Costa</p> <p><b>Grupo Artevida</b></p>	<p><b>Hermanitas de los Ancianos Desamparados</b></p> <p>Residencia de ancianos Santa Marta de Alcázar de San Juan (Toledo)</p> <p><b>Esclavas del Sagrado Corazón</b></p> <p><b>Hermanitas de los Pobres</b></p> <p>Talavera de la Reina (Toledo)</p> <p>Residencia - Asilo de Ancianos de Cartagena (Murcia)</p> <p>Residencia de Puente Tocinos (Murcia)</p> <p><b>Aralia</b></p> <p>Residencia en Mora (Toledo)</p> <p><b>Geriatros</b></p> <p>Residencia de Guadaíra (Sevilla)</p> <p>Residencia de Vigo (Pontevedra)</p> <p><b>Sauvia</b></p> <p>Villares de la Reina (Salamanca)</p> <p><b>Los Nogales</b></p> <p>Residencia de Mayores Los Nogales Hortaleza (Madrid)</p> <p><b>Domus Vi</b></p> <p>Valdeolivias en Bargas (Toledo)</p> <p>Novaire Cocentaina (Alicante)</p> <p>Santa Pola (Alicante)</p> <p>El Campello (Alicante)</p> <p><b>Hermanas Hospitalarias del Sagrado Corazón de Jesús</b></p>
CENTROS EDUCATIVOS		CENTROS SOCIOSANITARIOS Y ASISTENCIALES	
<p>Nueva Facultad de Psicología de la Universidad de Málaga</p> <p>Complejo Educativo Siete Fuentes Acebo en Hoyos (Cáceres)</p> <p>Instituto de la Grasa del Campus de la Universidad Olavide (Sevilla)</p> <p>CEIPSO Barrio de la Luna en Rivas Vaciamadrid (Madrid)</p> <p>Centro de Educación Especial (Valladolid)</p> <p>Facultad de Ciencias de la Salud y el Hospital Clínico Veterinario CEU-UCH en Alfara (Valencia)</p> <p>Universidad Francisco de Vitoria en Pozuelo de Alarcón (Madrid)</p> <p>Colegio Alemán en Montecarmelo (Madrid)</p> <p>Colegio Retamar Pozuelo (Madrid)</p> <p>Nuevo polideportivo y aulario King's College en Tres Cantos (Madrid)</p> <p>Colegio Público De Educación Especial Ramón y Cajal (Getafe)</p> <p>Colegio Salesianos en C/ Domingo Savio (Madrid)</p> <p>Parque Científico Universidad Carlos III Campus de Leganés (Madrid)</p> <p>Academia de Oficiales de la Guardia Civil en Aranjuez (Madrid)</p> <p>Colegio Juan Pablo II en Parla (Madrid)</p> <p>Colegio Veracruz en Galapagar (Madrid)</p> <p>Centro de Estudios de Posgrado de la Universitat de les Illes Balears, Palma</p> <p>Universidad Europea campus de Alcobendas (Madrid)</p> <p>Colegio de Educación infantil y primaria Emperador Carlos V en Getafe (Madrid)</p>	<p>Antares School en Leganés (Madrid) Vasco de Quiroga</p> <p>Colegio Universitario (Madrid)</p> <p>Colegio Evaristo Calatayud en Montserrat (Valencia)</p> <p>Centro Educación Especial María Soriano (Madrid)</p> <p>Escuela Técnica Superior de Arquitectura (Granada)</p> <p>Colegio Highlands Los Fresnos Boadilla del Monte (Madrid)</p> <p>Colegio Mayor Nuestra Señora de África (Madrid)</p> <p>Escuela Oficial de Idiomas de Puerto del Rosario (Fuerteventura)</p> <p>Colegio Mayor Nuestra Señora de Guadalupe (Madrid)</p> <p>Centro de Investigación en Domótica Integral (CEDINT) Universidad Politécnica Madrid, Campus de Montegancedo en Pozuelo de Alarcón (Madrid)</p> <p>Centro de Biotecnología y Genómica de Plantas (CBGP) Universidad Politécnica Madrid, Campus de Montegancedo en Pozuelo de Alarcón (Madrid)</p> <p>Escuela Infantil Chiquitín Cardenal Benlloch (Valencia)</p> <p>La Escuela Oficial de Idiomas Jesús Maestro (Madrid)</p> <p>Residencia de estudiantes María Inmaculada (Logroño)</p> <p>Colegio Ernest Hemingway en Alcalá de Henares (Madrid)</p> <p>Colegio Público Nuestra Señora del Rosario en Torre Pacheco (Murcia)</p> <p>Colegio Mayor Universitario Juan Luis Vives (Madrid)</p> <p>Colegio Montfort en Loeches (Madrid)</p>	<p>Nuevo Centro Guttman La Sagrera (Barcelona)</p> <p>Centro Fundación Lucas Koch (Alicante)</p> <p>Centro de Atención a la Discapacidad de Puerto del Rosario (Fuerteventura)</p> <p>Centro de Atención Temprana de Boadilla del Monte (Madrid)</p> <p>CRMF Leganés (Madrid)</p> <p>Imsero CRMF San Fernando (Cádiz)</p> <p>Residencia discapacidad intelectual Benito Menni, Arroyomolinos (Madrid)</p> <p>Residencia Villafal Paracuellos (Madrid)</p> <p>CRE Enfermedades Raras (Burgos)</p> <p>Centro de Referencia Estatal de Autonomía Personal y Ayudas Técnicas CEAPAT Madrid</p> <p>Centro ATAM Pozuelo de Alarcón (Madrid)</p> <p>Cocemfe Albacete</p> <p>CRE Alzheimer Salamanca</p> <p>Centro para Discapitados Físicos Joan Crespi (Mallorca)</p> <p>Fundación Instituto San José Hermanos de San Juan de Dios. Centro de Cuidados Paliativos de Burgos</p>	<p>Centro Meni Retiro de las HH Hospitalarias (Madrid)</p> <p>Ciudad del Mayor en León</p> <p>Centro de Cuidados Paliativos Fundación Vianorte (Madrid)</p> <p>OVIDA Centro Intergeneracional de Oviedo (Asturias)</p> <p>Fundación Reina Sofía Complejo de Vallecas para Enfermos de Alzheimer (Madrid)</p> <p>Centro Sociosanitario EL Pino (Las Palmas de Gran Canarias)</p> <p>Centro para discapitados intelectuales de AFANDEM (Madrid)</p> <p>Centro Dato para discapitados intelectuales (Madrid)</p> <p>Centro de Esclerosis Múltiple de Valdebernardo (Madrid)</p> <p>ASPACE (Cantabria)</p> <p>C.R.M.F. Albacete</p> <p>C.A.M.F. de Alcuéscar (Cáceres)</p> <p>Centro de la Fundación García Gil en Leganés (Madrid)</p> <p>CAR Centro de Acogida a Refugiados Puente de Vallecas (Madrid)</p>
PALACIOS DE CONGRESOS Y EXPOSICIONES			
		<p>FIBES - Palacio de Congresos y Exposiciones de Sevilla</p> <p>Parque Islas Canarias Centro de Convenciones Los Llanos de Aridane (La Palma)</p> <p>Recinto Ferial Juan Carlos I Ifema Madrid</p> <p>Kursaal Donostia - San Sebastián (Gipuzcoa)</p> <p>Palacio de Exposiciones y Congresos Expo Zaragoza 2008</p> <p>Auditorio de Tenerife</p>	<p>Ciudad de las Artes y de las Ciencias de Valencia</p> <p>Palacio de Congresos y Recintos Feriales de Valencia</p> <p>Auditorio de Pola del Siero (Asturias)</p> <p>Pabellón de Cristal Recinto Ferial de la Casa de Campo (Madrid)</p> <p>Palacio de Congresos y Exposiciones de Cáceres</p> <p>Euskalduna Jauregia Palacio Euskalduna en Bilbao (Bizkaia)</p>

**HOTELES**

**Últimos Proyectos**

ZEM Wellness Retreat Altea (Alicante)  
 Room Mate Macarena Gran Vía Hotel (Madrid)  
 Holiday Inn Madrid - Bernabéu (Madrid)  
 Hotel Ilunion Alcora \*\*\*\* Sevilla  
 Hipotels Barrosa Park \*\*\*\* Chiclana de la Frontera (Cádiz)  
 Hotel Ilunion Calas de Conil (Cádiz)  
 Four Seasons \*\*\*\*\* Centro Canalejas (Madrid)  
 Parador de Aiguablava (Girona)  
 Hotel Catedral Granada  
 Hotel Sol Jamaica Devco en Magalluf - Calvia (Mallorca)  
 Hotel Ibis budget Madrid Centro Lavapiés (Madrid)  
 Llaut Palace Hotel & Spa \*\*\*\*\* (Mallorca)  
 Hotel El Coloso \*\*\*\* (Madrid)  
 Meliá Madrid Serrano \*\*\*\* (Madrid)  
 Hipotels Gran Playa \*\*\*\* de Palma (Mallorca)  
 Nobu Hotel Ibiza Bay \*\*\*\*\*  
 Hotel Barceló Torre de Madrid \*\*\*\* (Madrid)  
 Hotel Icon Casona 1900 \*\*\*\*\* by Petit Palace (Madrid)

Hotel Gran Vía 31 (Madrid)  
 Atocha Hotel Madrid, Tapestry Collection by Hilton (Madrid)  
 Portail Hills Boutique Hotel (Mallorca)  
 Room Mate Hotels Anna Hotel (Barcelona)  
 Madrid Marriott Auditorium Hotel & Conference Center (Madrid)  
 Hotel Iberostar Bahía de Palma \*\*\*\* (Mallorca)  
 The Principal Madrid Hotel \*\*\*\*\* (Madrid)  
 Hotel Alfonso XIII Luxury Collection (Sevilla)  
 Abadía Retuerta Le Domaine en Sardón de Duero (Valladolid)  
 Hotel Miguel Ángel \*\*\*\*\* (Madrid)  
 Hotel Eurobuilding \*\*\*\* (Madrid)  
 Hotel Santo Domingo \*\*\*\* (Madrid)  
 Hotel Ópera \*\*\*\* (Madrid)  
 AC Hotel by Marriott Aravaca (Madrid)  
 Hostal Etap Málaga Centro (Madrid)  
 Isla de la Garena \*\*\*\* Alcalá de Henares (Madrid)  
 Hotel Husa Dimar \*\*\*\* (Valencia)

Hotel Abando \*\*\*\* (Bilbao)  
 Hotel H10 Villa de la Reina \*\*\*\* (Madrid)  
 Hotel Híberus \*\*\*\* (Zaragoza)  
 Hotel Sol Falcó \*\*\*\* (Menorca)  
 Hotel Troya \*\*\*\* en Adeje (Tenerife)  
 Room007 Chueca Hostel (Madrid)  
 Apartamentos Aragonia (Zaragoza)  
**Only You Hotels**  
 Hotel Only You Ayre Atocha \*\*\*\* (Madrid)  
 Hotel Only You Boutique Hotel & Lounge (Madrid)  
**Paradores**  
 Hostel dos Reis Católicos Parador de Santiago (A Coruña)  
 Castillo de Monterrei Parador de Verín (Ourense)  
 Parador de Aiguablava (Girona)  
 Parador de Turismo de Alcalá de Henares (Madrid)  
 Parador de Lorca (Murcia)  
**Barceló**  
 Hotel Barceló Torre de Madrid \*\*\*\* (Madrid)  
 Hotel Barceló Tegui Beach - Adults only (Lanzarote)  
**Best Hotels**  
**Meliá**  
 Meliá Madrid Princesa \*\*\*\*\* (Madrid)  
 Meliá Cala Galdana \*\*\*\*\* (Menorca)  
 Meliá ME Ibiza \*\*\*\*\* (Ibiza)  
 Meliá Jardines del Teide \*\*\*\*\* (Tenerife)  
 Meliá Madrid Serrano \*\*\*\* (Madrid)

Sol Mitador de Calas \*\*\*\* (Mallorca)  
 Melia Palas Atenea \*\*\*\* (Mallorca)  
 Meliá Lebreros \*\*\*\* (Sevilla)  
 Sol Katmandu Park & Resort \*\*\*\* (Mallorca)  
 Sol Palmanova \*\*\*\* (Mallorca)  
 Sol House \*\*\*\* (Mallorca)  
 Sol House Costa del Sol \*\*\*\* en Torremolinos (Málaga)  
 Meliá Sitges \*\*\*\* (Tarragona)  
 Sol Pelícanos Ocas \*\*\* en Benidorm (Alicante)  
 Hotel Sol Falcó \*\*\*\* (Menorca)  
**Marriot**  
**Ilunion**  
**Vestin**  
 The Westin Palace (Madrid)  
**Mandarín Oriental**  
 Hotel Mandarín Oriental Ritz (Madrid)  
**Room Mate**  
 Room Mate Aitana Hotel (Amsterdam)  
 Room Mate Anna Hotel (Barcelona)  
**Vincci**  
 Hotel Vincci Soho \*\*\*\* (Madrid)  
 Hotel Vincci Capitol \*\*\*\* (Madrid)  
**RIU**  
 ClubHotel Riu Papayas \*\*\*\* (Gran Canarias)  
 Hotel Riu Palace (Tenerife)  
 Hotel Riu Arecas \*\*\*\* (Tenerife)

**CENTROS COMERCIALES Y DE OCIO**

Saddle Madrid Restaurante (Madrid)  
 CC Luz del Tajo (Toledo)  
 CC Comercial Madrid Rio 2 (Madrid)  
 CC Comercial Espacio León  
 Viladecans The Style Outlets (Barcelona)  
 Centro Comercial La Verónica en Antequera (Málaga)  
 Centro Comercial Torre Sevilla  
 CC Aleste Plaza (Sevilla)  
 ABC Serrano (Madrid)  
 Apple Store Puerta del Sol Madrid  
 Apple Store París  
 Apple Store Niza  
 Marina Beach Club (Valencia)  
 Casino de Mallorca  
 Casino de Barcelona  
 Casino Gran Madrid Recoletos Colón (Madrid)  
 CC Zona Este (Sevilla)  
 Thomas Wellness Group en San Sebastián de los Reyes (Madrid)  
 Concesionario Audi Motorsan (Guadalajara)  
 CC Moda Shopping (Madrid)  
 Concesionario Renault en Esplugues de Llobregat (Barcelona)  
 CC Ferial Plaza (Guadalajara)  
 Micrópolis, CC Alegria San Sebastián de los Reyes (Madrid)  
 Mercado Municipal de Torrent (Valencia)  
 Azkuna Zentroa - La Alhóndiga (Bilbao)

Mercado de San Miguel (Madrid)  
 CC Dolce Vita (La Coruña)  
 Centro Comercial Área Sur en Jerez de la Frontera (Cádiz)  
 Centro Comercial Garena Plaza en Alcalá de Henares (Madrid)  
 Plaza Mayor Parque de Ocio (Málaga)  
 CC Plaza Imperial (Zaragoza)  
 CC Rivas Futura en Rivas Vaciamadrid (Madrid)  
 CC León  
 CC Rivas Futura en Rivas Vaciamadrid (Madrid)  
 CC Isla Azul (Madrid)  
 Tres Aguas Centro Comercial y de Ocio, Alcorcón (Madrid)  
 H2ocio CC Comercial en Rivas Vaciamadrid (Madrid)  
 Dreams Palacio de Hielo (Madrid)  
 CC As Cancelas (Santiago de Compostela)  
**BRASAYLEÑA**  
**CAFETERÍAS Y RESTAURANTES DEL GRUPO SIGLA - VIPS**  
**CENTROS EL CORTE INGLÉS HIPERCOR**  
**CENTROS IKEA**  
**CENTROS COMERCIALES CARREFOUR**  
**RESTAURANTES MCDONALD'S**  
**ESTACIONES DE SERVICIO DE REPSOL**  
**CENTROS LEROY MERLIN**  
**RESTAURANTES MUERDE LA PASTA**

**Meliá**  
 Meliá Madrid Princesa \*\*\*\*\* (Madrid)  
 Meliá Cala Galdana \*\*\*\*\* (Menorca)  
 Meliá ME Ibiza \*\*\*\*\* (Ibiza)  
 Meliá Jardines del Teide \*\*\*\*\* (Tenerife)  
 Meliá Madrid Serrano \*\*\*\* (Madrid)

**RECINTOS DEPORTIVOS**

Centro Deportivo Wanda Alcalá de Henares (Madrid)  
 Estadio Wanda Metropolitano (Madrid)  
 Estadio San Mamés (Bilbao)  
 Fitness Center en la Base de Rota (Cádiz)  
 Pabellón de Deportes Manuel Cárdenas en Leganés (Madrid)  
 Frontón polideportivo en Arrúbal (La Rioja)  
 Balneario Thermas de Griñón (Madrid)  
 Polideportivo Municipal El Carrascal en Leganés (Madrid)  
 La Faisanera Golf en Segovia  
 Ciudad Deportiva Valdelaesfuentes en Alcobendas (Madrid)  
 Hipódromo de la Zarzuela (Madrid)  
 Estadio Ramón de Carranza (Cádiz)  
 Ciudad Deportiva Sabadell-Olímpia (Barcelona)  
 Palau Municipal d'Eports Son Moix (Mallorca)  
 Palacio de los Deportes de Cartagena (Murcia)

WiZink Center Palacio de Deportes de la Comunidad de Madrid  
 O2 Centro Wellness (Madrid)  
 Caja Mágica (Madrid)  
 Gimnasio Ciudad Financiera del Santander en Boadilla (Madrid)  
 Ciudad Deportiva del Real Madrid en Valdebebas (Madrid)  
 El Casino Club de Golf Retamares en Algete-Alalpardo (Madrid)  
 Centro Deportivo La Viña, San Sebastián de los Reyes (Madrid)  
 Ciudad de la Raqueta (Madrid)  
**GIMNASIOS HOLMES PLACE:** Palacio de Hielo  
 Alegria S.S.de los Reyes Madrid A Coruña  
**GIMNASIOS FITNESS FIRST**  
**GIMNASIOS GO FIT**  
 Polideportivo Coslada (Madrid)  
 Telefónica Arena (Madrid)  
 Estadio de Fútbol de Lasasarre de Barakaldo (Bizkaia)

EDIFICIOS DE OFICINAS		CERTIFICACIÓN BREEAM	AEROPUERTOS
Edificio OM∞ Torre Rioja (Madrid)	Edificio Torre Rioja en C/ Rosario Pino 16 (Madrid)	Edificio A2 Plaza de Iberdrola (Madrid)	Aeropuerto Adolfo Suárez Madrid - Barajas Terminal T4 Terminal T1 Terminal T2 Terminal T3 Salas VIP
Reforma de la Embajada de Alemania en Madrid	Sede Banco de Inversiones EBN (Madrid)	Edificio de oficinas Elcano en Las Rozas (Madrid)	Aeropuerto de Alicante-Elche Miguel Hernández
Campus Sostenible Acciona Ombú (Madrid)	Edificios de la Mutua en Madrid: Paseo de la Castellana,36-38 Paseo de la Castellana, 110 Plaza Marqués de Salamanca 3 Paseo de la Castellana, 31 Paseo de la Castellana, 33	Hospital Álvaro Cunqueiro, en Vigo (Pontevedra)	Aeropuerto de Málaga Costa del Sol
Sede de la Agencia Estatal de Seguridad Aérea (Madrid)	Cámara de Comercio en la Plaza de la Independencia (Madrid)	Centro Comercial Espacio León	Aeropuerto de Gran Canaria
Edifici d'oficines al carrer Bruc, 72-74 (Barcelona)	Nueva Sede Social Bassat Ogilvy distrito @22 (Barcelona)	Centro Comercial Viladecans The Style Outlets (Barcelona)	Aeropuerto César Manrique-Lanzarote
Campus WPP en Ríos Rosas (Madrid)	Edificio Docalia en Alcobendas (Madrid)	Sede Norvento (Lugo)	Aeropuerto Tenerife Norte Ciudad de La Laguna
Sede AEW en Serrano 240 (Madrid)	Palacio de Santoña (Madrid)	CC H20 en Rivas Vaciamadrid (Madrid)	Aeropuerto Tenerife Sur
Edificio Los Cubos (Madrid)	Puerta de Europa (Madrid)	Sede Social Sanitas (Madrid)	Torre de control de la Base Naval de Rota (Cádiz)
Edificio Gencat (Barcelona)	Nueva Sede Judicial en las Palmas de Gran Canaria	Sede de Dragados (Madrid)	Aeropuerto de Almería
Sede Eurofred (Barcelona)	Edificio Badajoz Siglo XXI (Badajoz)	Nuevo Centro Guttman La Sagrera (Barcelona)	Aeropuerto de Jerez en Cadiz
Oficinas Helios (Madrid)	Sede de Bassat Ogilvy (Madrid)	Torre Espacio (Madrid)	Aeropuerto de Salamanca
Sede central de Amazon España en Ramirez del Prado (Madrid)	Sede del Canal de Isabel II (Madrid)	Hospital Univer. Infanta Sofía (Madrid)	Aeropuerto de Logroño-Agoncillo
Nuevos Juzgados en Guadalajara	Parque Empresarial en San Fernando de Henares (Madrid)	Centro Comercial Islazul (Madrid)	Aeropuerto de El Hierro
Ciudad de la Justicia de Córdoba	Parque Empresarial Rivas Futura Rivas Vaciamadrid (Madrid)	Centro Comercial Plaza Rio 2 (Madrid)	Aeropuerto de La Gomera
Edificio VI Complejo Campos Velázquez (Madrid)	Edificio Emilio Vargas, 4 (Madrid)	Hospital IMED Valencia	Aeropuerto de Córdoba
Edificio Mapfre General Perón 40 (Madrid)	Torre Espacio (Madrid)	Centro Comercial Larios (Málaga)	Aeropuerto de Valencia
Sede Servinform en Torrejón de Ardoz (Madrid)	Torre de Cristal (Madrid)	<b>CERTIFICACIÓN LEED</b>	Aeropuerto de Bilbao
Edificio Discovery Building en Estébanez Calderón (Madrid)	Campus BBVA en la Moraleja (Madrid)	Edificio Osiris 13 (Madrid)	Aeropuerto de La Palma
Remodelacion Edificio 90 (Madrid)	Sede Arnaiz Consultores (Madrid)	Edificio Ancora 40 (Madrid)	Aeropuerto de Madrid-Cuatro Vientos
Edificio Cuatrecasas (Barcelona)	Sede de Dragados (Madrid)	Complejo de Oficinas Helios (Madrid)	Aeropuerto Rosalía de Castro Santiago de Compostela (A Coruña)
Polo de Contenidos Digitales (Málaga)	Sede Social Fernández Molina Construcciones (Madrid)	Hospital Central de Fraternidad-Muprespa (Madrid)	Aeropuerto de Vigo (Pontevedra)
Edificio Judicial de Ourense	Sede Social Sanitas (Madrid)	Edificio Discovery Building en Estébanez Calderón (Madrid)	Aeropuerto de Sevilla
Edificio Gallery (Valencia)	Parque Empresarial La Finca en Pozuelo de Alarcón (Madrid)	Ciudad BBVA en Madrid	Aeropuerto de Seve Ballesteros Santander
Sede de la Junta de Andalucía en C/ Pablo Picasso (Sevilla)	Distrito C Complejo de Telefónica en Las Tablas (Madrid)	Ciudad Financiera del Grupo Santander en Juan Ignacio Luca de Tena (Madrid)	Aeropuerto Central de Ciudad Real
Sede de Norvento Enerxía en Lugo	Sede Social IBM (Madrid)	Edificio de oficinas Pull & Bear Inditex en Narón, Ferrol (A Coruña)	Aeropuerto Son Sant Joan (Palma de Mallorca)
Campus Iberdrola en San Agustín de Guadalix (Madrid)	Sede Social Ericsson (Madrid)	Edificio de oficinas Pull & Bear Inditex en Narón, Ferrol (A Coruña)	Nuevas terminales en el Aeropuerto de Argel Houari Boumediene (Argelia)
Edificios Parque Norte en Serrano Galvache, 56 (Madrid)		Edificio Bluebuilding Lázaro Galdiano, 6 (Madrid)	El Aeropuerto Internacional Arturo Merino Benítez, Santiago-Pudahuel (Chile)
Edificio Murano (Madrid)		Sede Axa (Madrid)	
Edificio Iris (Madrid)		Edificio Abelias (Madrid)	<b>INTERNACIONALES</b>
<b>MUSEOS, TEATROS, CENTROS CULTURALES</b>		Edificio Axiare Ribera del Loira (Madrid)	Nuevas terminales en el Aeropuerto de Argel Houari Boumediene (Argelia)
Temple Expiatori Sagrada Familia (Barcelona)	Teatro de la Costa del Sol de Estepona (Málaga)	Torre Europa (Madrid)	Centro de Convenciones Mohamed Benahmed, Orán (Argelia)
Museo Internacional de Arte Íbero (Jaén)	Centro Cultural Conde Duque (Madrid)	Edificio Discovery Building en Estébanez Calderón (Madrid)	CERN Laboratorio Europeo de Física de Partículas Elementales en Ginebra (Suiza)
Museo de Colecciones Reales de Madrid	Archivo Histórico Provincial de Salamanca	Torre Rioja en Av. América 81 (Madrid)	Torres Atrio en Bogotá (Colombia)
MAN - Museo Arqueológico Nacional (Madrid)	Espacio Andaluz de Creación Contemporánea (Córdoba)	Campus de Oficinas de Repsol (Madrid)	Edificio Viñoly en Montevideo (Uruguay)
Ampliación del Museo del Prado (Madrid)	Krea Expresión Contemporánea (Vitoria - Gasteiz)	Alcalá de Henares (Madrid)	Embajada de Alemania en Caracas (Venezuela)
Museo de las Artes y de las Ciencias (Valencia)	Archivo General de Simancas (Valladolid)	Edificios Parque Norte en Serrano Galvache, 56 (Madrid)	El Aeropuerto Internacional Arturo Merino Benítez, Santiago-Pudahuel (Chile)
Palacio de la Aduana - Museo de Málaga	Biblioteca Municipal Ángel González (Madrid)	Nueva Sede de Coca-Cola en el Campo de las Naciones (Madrid)	Costanera Center Providencia Región Metropolitana (Chile)
Espacio Cultural Daoíz y Velarde (Madrid)	Biblioteca Pública del Estado en Segovia	Euskalduna Jauregia Palacio Euskalduna en Bilbao (Bizkaia)	Alvear Tower Puerto Madero Buenos Aires (Argentina)
Museo de Bellas Artes MEBA (Badajoz)	Teatro Municipal Florida de Algeciras (Cádiz)	CC Zielo, Pozuelo de Alarcón (Madrid)	Edificio Corporativo de Disney en Buenos Aires (Argentina)
Centro de Creación de las Artes CREA Alcorcón (Madrid)	Auditorio de Pola del Siero (Asturias)	Sede Social Endesa (Madrid)	
Museo Thyssen-Bornemisza (Madrid)	Auditorio Internacional de Música de Torre Vieja (Alicante)	Torre Europa (Madrid)	
Museo Automovilístico (Málaga)	Florida Park en Parque de El Retiro (Madrid)	Edificio Lamela Iveco Pegaso (Madrid)	
Museo Nacional Centro de Arte Reina Sofía (Madrid)	Biblioteca Pública Municipal Eugenio Trías - Casa de Fieras de El Retiro (Madrid)	Parque Empresarial Cristalia (Madrid)	
Real Academia Española (Madrid)		Edificio de oficinas IVG Fuenfría (Madrid)	
		Centro logístico Inditex Torderá (Barcelona)	
		Edificio Inditex en Castellana, 79 (Madrid)	
		Sede Inditex Arteixo (A Coruña)	
		Edificio Mapfre en la Plaza de la Independencia (Madrid)	

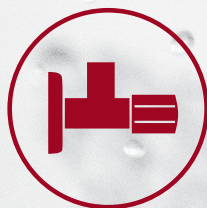

SCHELL GmbH & Co. KG  
Raiffeisenstraße 31  
57462 Olpe  
Germany  
Telefon +49 2761 892-0  
Telefax +49 2761 892-199  
info@schell.eu  
www.schell.eu



SCH Griferías y Sistemas de Descarga  
de Alta Tecnología Sanitaria, S.L.  
C/ Clara del Rey, 10  
28002 Madrid  
Tel. 91 691 78 92  
schell@schgriferias.es  
www.schgriferias.es

 **SCHELL**  
Made in Germany